

BERNINA®

H

Kezelési utasítás



BERNINA Deco 330

Fontos biztonsági utasítások

Elektromos készülékek használatánál az alábbi alapvető biztonsági intézkedéseket kell betartani:

A varrógép használata előtt olvassa el a használati útmutató valamennyi szabályát.

Amikor a gépet nem használják a hálózati csatlakozót a konnektorból ki kell húzni.

VESZÉLY

Elektromos áramütés elleni védelem:

1. Soha ne hagyjuk a varrókomputert örizetlenül mindaddig amíg a hálózati csatlakozó be van dugva.
2. Használat után és tisztítás előtt mindig húzzuk ki a gép hálózati csatlakozó zsinórját.
3. Az izzó cseréjénél mindig húzzuk ki a hálózati csatlakozót. Csak az eredetivel azonos típusú izzót használjunk (12 Volt/15 Watt).

FIGYELMEZTETÉS

Égés, tűz, elektromos áramütés és személyi sérülések elleni védekezés:

1. Különösen nagy elővigyázatosságra van szükség, ha gyerekek által vagy gyerekek közelében kerül a gép használatra; valamint olyan személyek esetében a hímzőcomputert nem tudják szakszerűen kezelni, a hímzőcomputer nem játékszer.
2. A hímzőcomputert csak az ebben a leírásban leírt célra lehet használni. Csak a gyártó által ajánlott tartozékokat szabad használni.
3. Nem szabad a varrókomputert használni, ha:
 - a kábel vagy a csatlakozó dugó sérült
 - nem működik zavartalanul
 - ha leesett vagy sérült
 - ha vízbe esett.Ezekben az esetekben vigye el a hímzőcomputert a legközelebbi BERNINA kereskedőhöz átvizsgálásra vagy javításra.
4. Használat során ne takarja le a hímzőcomputer levegőztető nyílását és óvja bolyhoktól, portól és anyagdarabkáktól.
5. Tartsa távol ujjait minden mozgó résztől. Különösen ügyeljen a varrógép tűjének környezetében.
6. Mindig eredeti BERNINA túlapot használjon. A rossz túlap tűtöréshez vezethet.
7. Ne használjon görbe tűt.

8. Varrás közben az anyagot ne tojja, és ne húzza mert ez a tű töréséhez vezethet.
9. Állítsa a főkapcsolót "0" állásba, ha a tű közelében dolgozik, mint például befűz, tűt cserél, varrótalpat cserél vagy hasonló tevékenységet végez.
10. A használati útmutatóban feltüntetett fenntartási munkáknál, mint például izzó csere és így tovább a hímzőcomputer csatlakozó zsinórját mindig húzza ki a konnektorból.
11. Semmilyen tárgyat ne dugjon a varrógép nyílásaiba.
12. Ne használja a varrókomputert szabadban.
13. Ne használja a komputert olyan környezetben, ahol hajtógázokat (spray) vagy oxigént használnak.
14. Kikapcsoláskor állítsa a főkapcsolót "0" állásba és húzza ki a hálózati csatlakozót a konnektorból.
15. A hálózati csatlakozó kihúzásakor mindig a csatlakozót soha ne a kábelt húzza.
16. A hímzőcomputer nem rendeltetésszerű használatából eredő esetleges károkért semmiféle felelősséget nem vállalunk.
17. Ez a hímzőcomputer kettős szigeteléssel ellátott. Csak eredeti lakatrészeket használjon. Tartsa be a kettős szigetelésű termékekre vonatkozó útmutatást.

KETTŐS SZIGETELÉSSEL KÉSZÜLT TERMÉKEK GONDOZÁSA

A kettős szigeteléssel készült terméket két szigetelő egységgel látják el földelés helyett. A kettős szigeteléssel készült termékek nem tartalmaznak földelést és nem is szükséges földelni. A kettős szigeteléssel készült termékek gondozása különös gondosságot és a rendszer magas fokú ismeretét igényli, ezért megfelelően képzett személyzet kell, hogy végezze. Szerviz és javítási célokra mindig csak eredeti alkatrészeket használjon. A kettős szigeteléssel ellátott termék jelzése a következő: "kettőszigetelt" vagy "Doppelisoliert/Doppelisolierung". A két egymásban elhelyezett négyzet szimbóluma is ilyen terméket jelez.

Ez a hímzőcomputer háztartási felhasználásra készült.

A BIZTONSÁGI UTASÍTÁSOKAT GONDOSAN ŐRIZZE MEG!

Szívből gratulálunk!

A BERNINA deco 330 hímzőgép mellett döntött, és ezzel egy biztos választást hozott meg.

E csodálatos hímzőcomputer birtokosaként újra és újra örömet fogja lelni a lehetőségek sokféleségében és a hímzés tökéletes minőségében.

Mi a BERNINA cég részéről minden tapasztalatunkat átadjuk ebben a termékben, hogy éveken át örömmel hódolhasson hobbijának. Az olyan új tulajdonságok, mint a nagy hímzőfelület és az áttekinthető szenzorképernyő segítségével történő egyszerű kezelés segítségével lesznek abban, hogy kreativitásának szabad teret engedjen.

További támogatást nyújtunk a hímzőkártyák nagy választékával, az ötletekkel teli varrással kapcsolatos publikációkkal és praktikus tartozékokkal. Látogassa meg időről időre BERNINA szaktereskedőjét, aki biztos forrása olyan ötleteknek és tartozékoknak, melyek a hímzőcomputerrel végzett munkáját kellemesebbé teszik.

Örömmel üdvözöljük Önt a BERNINA – varrók családjában.

P. Horisberger, termékmanager

Fritz Gegauf AG – BERNINA Nähmaschinenfabrik – 8266 Steckborn / Svájc

Tartalom áttekintése

Fontos biztonsági utasítások	1
Szívből gratulálunk	2
Hímzőcomputer áttekintése	4 – 6
Előkészületek a hímzéshez	7 – 18
Fontos tudnivalók a hímzéssel kapcsolatban	19 – 23
Funkciók a képernyőn	24 – 33
Hímzés	34 – 37
Írásjelek	38 – 42
Hímzésminták megváltoztatása és kombinálása	43 – 50
Hímzőkártyák és kompatibilitás listák	51 – 54
Tisztítás és gondozás	55 – 56
Tárgymutató	58
Beépített minták áttekintése	függelék
Beépített színek táblázata	függelék

Hímzőcomputer áttekintése

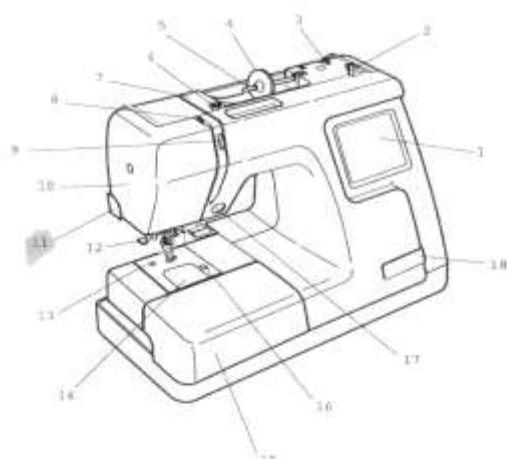

A gép részei

- 1 LCD szenzorképernyő
- 2 orsózó
- 3 szálvágó
- 4 szálterelő tányér (nagy)
- 5 cértartó tülke
- 6 orsózó előfeszítő
- 7 szálvezető
- 8 szálemelő
- 9 szállfeszítés állító gomb
- 10 gépfej burkolata
- 11 szálvágó a gépfej burkolatán
- 12 tübefűző
- 13 tülemez
- 14 orsótartó fedél
- 15 varróasztal (tartozékdoboz)
- 16 orsótartó fedél gombja
- 17 start- /stop gomb
- 18 ollótartó



- 19 tűrögzítő csavar
- 20 tű
- 21 hímzőtalp

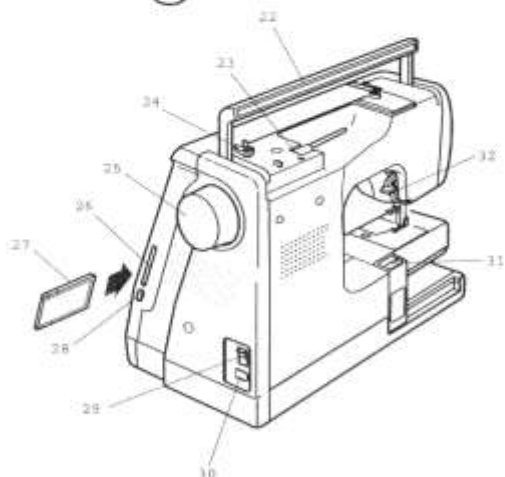

- 22 hordozó fogantyú
- 23 lyuk a pót cértartó tülkéhez
- 24 orsózó megállító
- 25 kézikerék
- 26 nyílás a hímzőkártya részére
- 27 hímzőkártya (külön megvásárolható)
- 28 kártyaeltávolító gomb
- 29 főkapcsoló
- 30 hálózati kábel csatlakozója
- 31 hímzőkar
- 32 varrótalp emelőkar

Hímzőcomputer áttekintése

Géppel szállított tartozékok

1. orsók



2. ecset

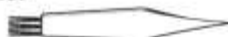

3. pót cérnatartó tűske

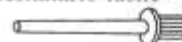

4. filcalátét a cérnatartó tűskére



5. cérnaspulni tartó



6. szálterelő tányér (nagy)



7. szálterelő tányér (kicsi)



8. olló



9. trapéz csavarhúzó



10. csavarhúzó

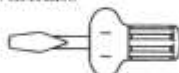

11. tűkészlet



12. használati útmutató



13. hálózati kábel



14. hímzőkeret A (sablonnal)



15. hímzőkeret B (sablonnal)

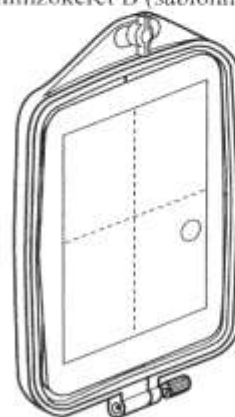

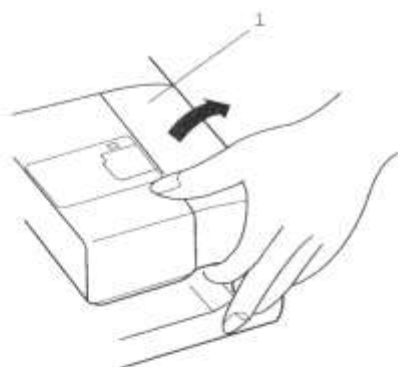

Levehető varróasztal

Emelje ki a varróasztalt az ábra szerint a levételhez.

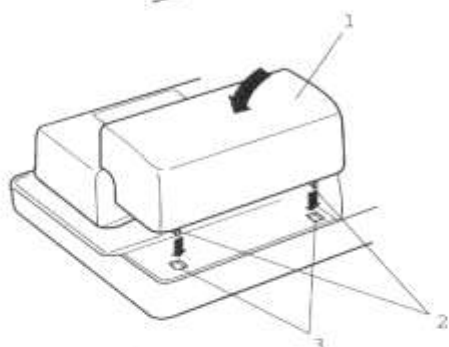

A varróasztal rögzítéséhez helyezze a bütyköket az alaplapon lévő furatokra és nyomja kissé lefelé.

1. varróasztal
2. bütyök
3. furat az alaplapon

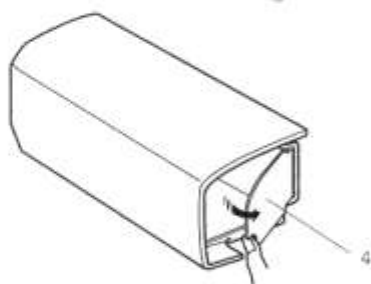

A tartozékokat helyezze el a varróasztalban. Nyissa ki a kihajtható fedelet a tartozékok behelyezéséhez.

4. kihajtható fedél

Előkészületek a hímzéshez

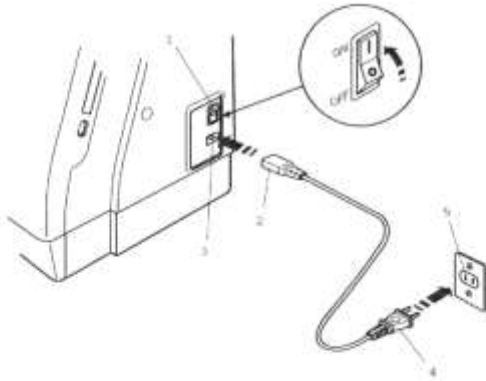

Hálózati csatlakozás

A deco 330 gép automata tápegységgel van felszerelve, amely automatikusan illeszti a gépet a helyi hálózati feszültséghez 100 és 240V, 50/60 Hz.

Kapcsolja ki a főkapcsolót és dugja be a gépbe a hímzőcomputer csatlakozóját. Dugja a hálózati csatlakozót a fali konnektorba és kapcsolja be a főkapcsolót.

- 1 főkapcsoló
- 2 hímzőcomputer csatlakozója
- 3 hálózati kábel csatlakozó aljzat
- 4 hálózati csatlakozó
- 5 fali konnektor



Útmutatás:

A bekapcsolás után kb. hat másodpercre van szükség, amíg a hímzéminta választó-ablak a kijelzőn megjelenik. (Ez a szükséges indulási idő, nem hiba)

Kezelés:

Az 'O' szimbólum bármely kapcsolón a kapcsoló „KI” állását mutatja.

Start/stop gomb

Nyomja meg a gombot a hímzés elkezdéséhez vagy megállításához.

A gomb színe minden alkalommal megváltozik, amikor megnyomja – piros, amikor a hímzőcomputer dolgozik és zöld, amikor megáll.

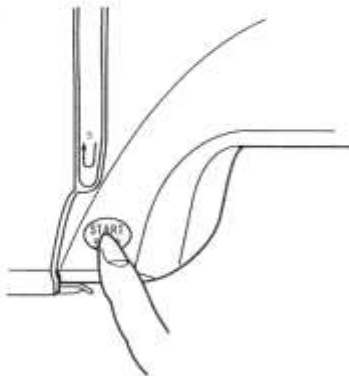

Útmutatás:

A deco 330 gép automatikus biztonsági kikapcsoló rendszerrel van ellátva, hogy elkerülje a túlmelegedést. Ebben az esetben kövesse a képernyőn megjelenő utasításokat.



Biztonsági utasítások:

Miközben a hímzőcomputer dolgozik, irányítsa szemét mindig a varrási területre és ne érintsen meg egyetlen mozgó részt sem, mint a szálemelő, kézikercék vagy tű.

Kapcsolja ki mindig a főkapcsolót és húzza ki a hálózati csatlakozót ha:

- a hímzőcomputert felügyelet nélkül hagyja
- tartozékokat szerel fel, vagy távolít el
- a hímzőcomputert tisztítja.

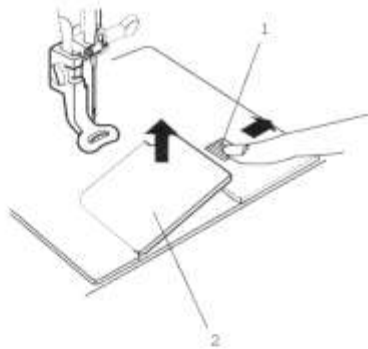

Orsó kivétele

Tolja az orsótok fedelének gombját jobbra és távolítsa el a fedelet. Emelje ki az orsót az orsótokból.

- 1 orsótok fedelének gombja
- 2 orsótok fedél
- 3 orsó



Hímzőszál felhelyezése

Tegye fel a cérnaspulnit úgy a cérnatartó tűskére, hogy a szál az ábra szerint fusson le. Tegye fel a nagy szálterelő tányért és nyomja erősen a cérnaspulnira.

- 4 nagy szálterelő tányér



Útmutatás:

A kis szálterelő tányért keskeny vagy kicsi cérnaspulnihoz használja.

- 5 kicsi szálterelő tányér

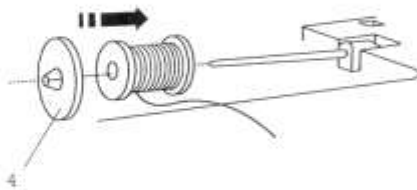

A szál elakadásának megakadályozására ajánlott a géppel szállított filcalátétet a cérnaspulnira dugni. Különösen szükséges ez a nagy és a lazán feltekert cérnaspulniknál. Ha a szál a cérnatartó tűskére rátekeredik, használja a cérnaspulni tartót.

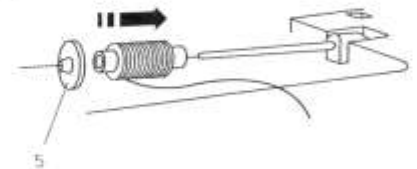

- 6 cérnaspulni tartó

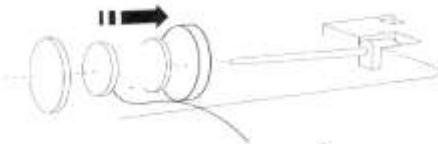

Pót cérnatartó tűske

Használhatja a pót cérnatartó tűskét ahhoz, hogy a hímzőcomputer kifűzése nélkül orsózza fel az alsó szálát. Tegye először a cérnaspulni tartót a cérnatartó tűskére. Dugja ezután a kettőt együtt a beépített cérnatartó tűske mellett lévő lyukba. Ezután először a filcalátétet, majd végül cérnaspulnit tegye fel az ábra szerint. Ügyeljen a céna lefutásának irányára, lásd az ábrát.

- 7 szálvég
- 8 filcalátét
- 9 pót cérnatartó tűske
- 10 cérnaspulni tartó
- 11 lyuk



A legjobb hímzéseredmény elérése érdekében a BERNINA cég azt ajánlja, hogy jó minőségű hímzőcérnát használjon, pl. Mettler Metrosen, Poly Sheen, Isacord

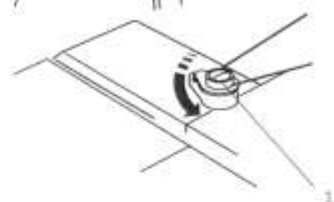
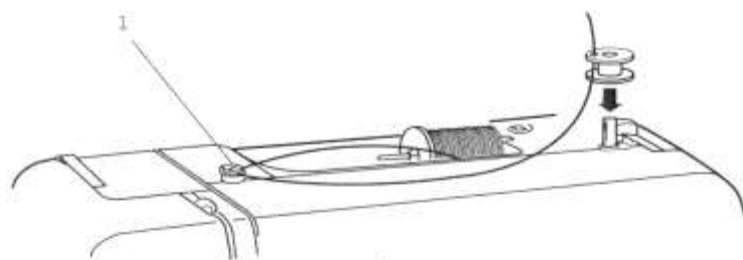

Alsó szál orsózása

Vezesse a szálát az orsózó szálvezető köré, mialatt a szálát az orsnál megtartja.

1 Orsózó szálvezető

Fűzze be a szálát az orsó lyukába belülről kifelé. Dugja az orsót az orsózó tengelyre.

2 orsózó tengely

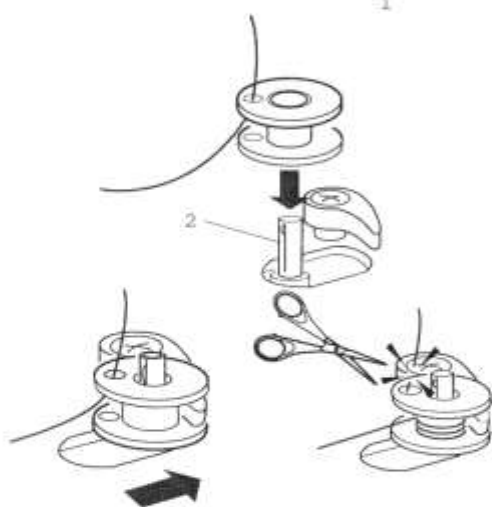

Tolja az **orsózó tengelyt jobbra**. Nyomja meg a start/stop gombot, miközben a **szálvéget erősen megtartja**. Állítsa meg a hímzőcomputert az orsó néhány fordulata után. **Vágja el a szálát a lyukhoz közel**. Nyomja meg ismét a start/stop gombot. Amikor az orsó megtelt, az orsózó megállító megállítja az orsót. Nyomja meg a start/stop gombot, hogy megszakítsa az orsózási folyamatot. Tolja ezután az **orsózó tengelyt balra**, vegye le az orsót és vágja el a szálát a szálvágóval.

3 szálvágó

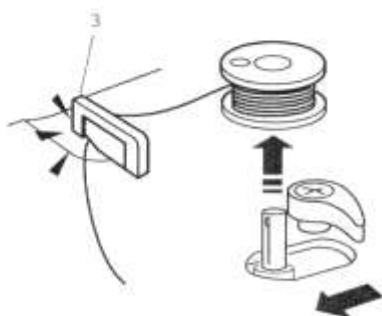

Útmutatás:

Ne mozgassa az orsózó tengelyt, miközben a hímzőcomputer fut. Biztonsági okokból a motor kétpercnyi futás után automatikusan megáll. Az orsózó megállító állításával az orsó telítési fokát megváltoztathatja.

A legjobb hímzéseredmény elérése érdekében a BERNINA cég azt ajánlja, hogy jó minőségű alsó szálát használjon (OESD 41ET/W alsó szál vagy Mettler)

Előkészületek a hímzéshez

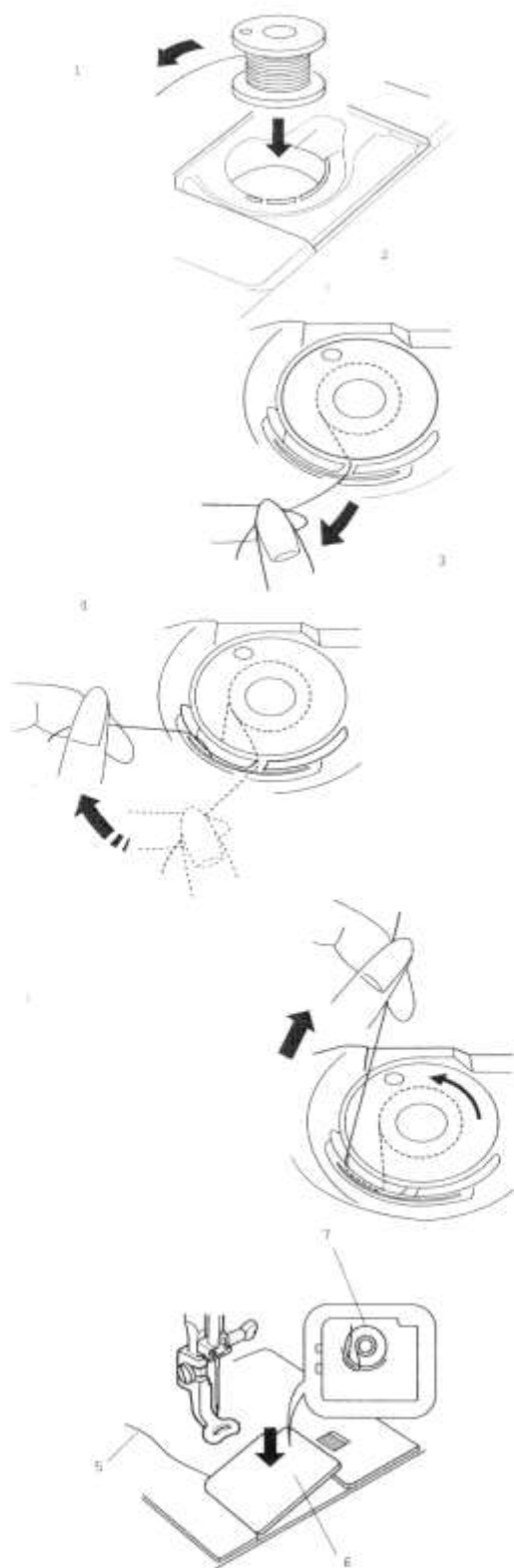

Orsó behelyezése

Tegye az orsót úgy az orsótokba, hogy a szál az óramutató járásával ellentétes irányba legyen felorsózva.

- 1 szál
- 2 orsótok

Vezesse a szálát az orsótok elülső tartónyílásába. Húzza a szálát balra a feszítőrugók közé.

- 3 elülső nyílás

Húzza kissé tovább a szálát, amíg becsúszik az oldalsó tartónyílásba.

- 4 oldalsó tartónyílás

Húzzon ki kb. 10 cm hosszú szálát hátrafelé. Használja az orsótok fedelén található befűzési sémát a befűzés ellenőrzésére. Tolja vissza az orsótok fedelét.

- 5 orsószál
- 6 orsótok fedele
- 7 befűzési séma

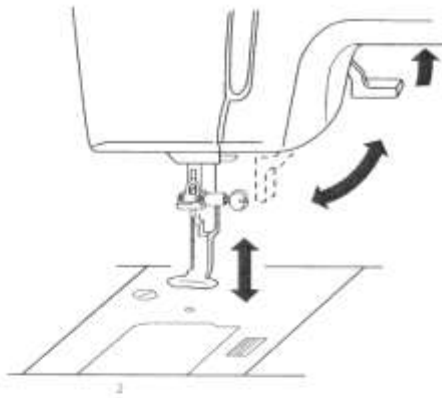

Varrótalp felemelése

A varrótalp emelő a varrótalpat felemeli és süllyeszti. A varrótalp a felső állásból még kb. 6 mm-t felemelhető, ha a varrótalp emelő kart felfelé nyomja. Ez különösen nagy segítség a hímzőkeret felhelyezésénél.

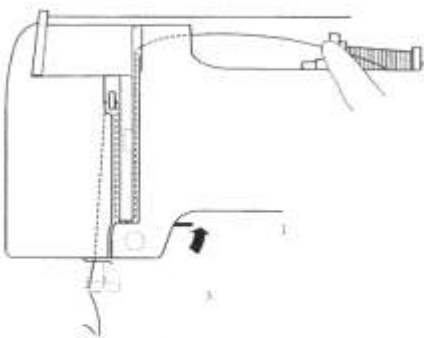

Hímzőcomputer befűzése

Emelje fel a varrótalp emelőt. Forgassa a kézikereket Önmaga felé, hogy a tűt a legfelső állásba vigye.

1 varrótalp emelő

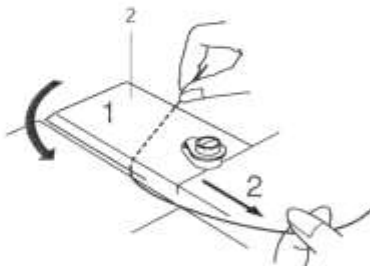

Tartsa a szálát mindkét kézzel és húzza a szálvezető alá. Vezesse ezután a szálát lefelé a szálvezető lemez jobboldali vezetősatornáján át.

2 szálvezető

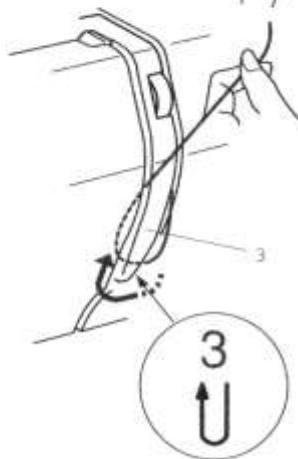

Húzza a szálát erősen a szálvezető körül felfelé a szálemelőhöz.

3 szálvezető

Előkészületek a himzéshez

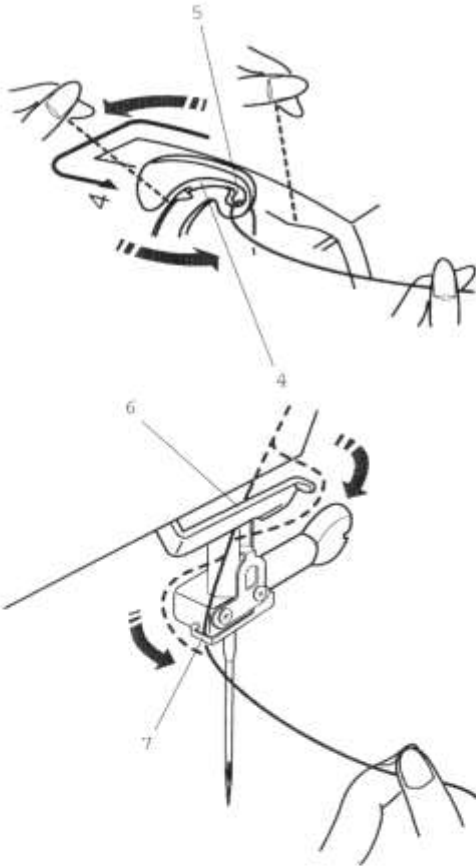

Húzza a szálát az ábra szerint a szálemelő nyílásában a baloldali vezetőben lefelé.

- 4 nyílás
- 5 szálemelő

Húzza a szálát jobbról az alsó szálvezető mögé.

- 6 alsó szálvezető

Húzza a szálát balról a tűtartó szálvezetőbe.

- 7 tűtartó szálvezető

Fűzze be a tűt kézzel előlről hátrafelé vagy használja a beépített tübefűzőt.

Útmutatás:

A beépített tübefűzőről a 13. oldalon talál információkat.

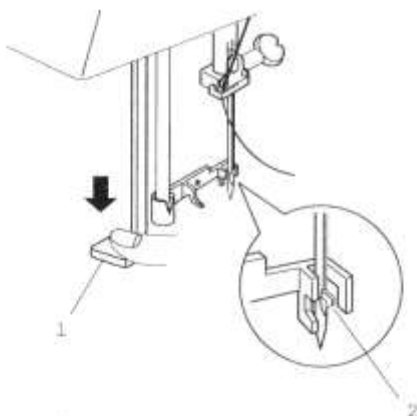

Tübefűző

Süllyessze a varrótalpat. Nyomja le a tübefűző kart akadásig.

A horog hátulról jön át a tű lyukán.

- 1 tübefűző kar
- 2 horog

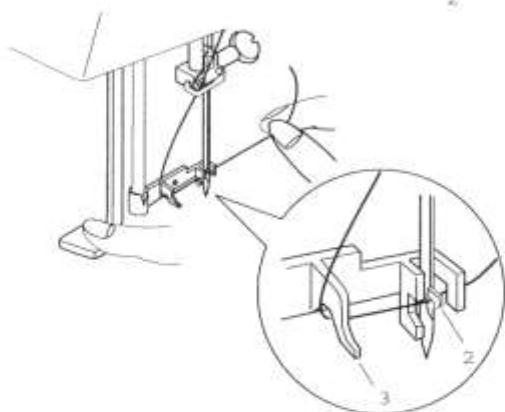

Húzza a szálát lefelé a szálvezető köré és a horog alá.

- 3 szálvezető

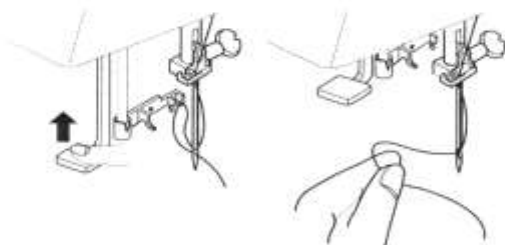

Engedje el lassan a tübefűző kart, miközben a szál végét kezével tartja. A befűző áthúz egy szálhurkot a tű lyukán.

Távolítsa el a hurkot a befűzőből és húzza ki a szálvéget a tűlyukból.

Alsó szál felhozatala

Emelje fel a varrótalp emelőt. Tartsa meg kézzel a felső szálát.

1 felső szál



Forgassa a kézikereket egy teljes fordulattal
Önmaga felé.



Húzza meg a felső szálát, hogy az alsó szálból
egy hurkot felhozzon.

2 alsó szál hurok

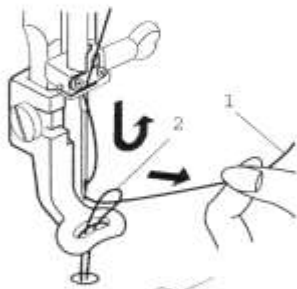

Húzza fel a felső szálát a hímzőtalp hímzőlyukán
át a szálvágóhoz és hagyjon kb. 2,5 cm hosszú
szálát lógni.

3 hímzőlyuk

4 szálvágó

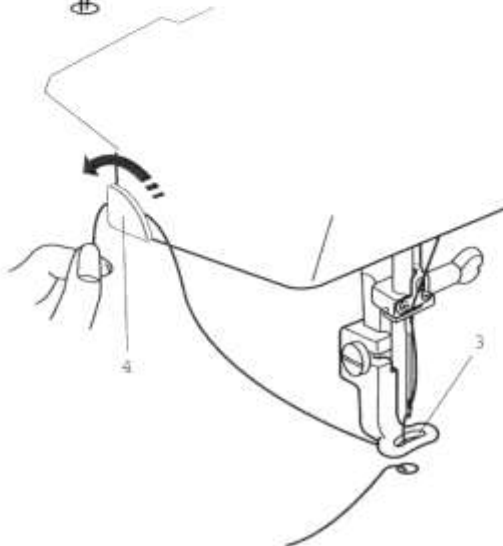

Szálfeszítés

A szálfeszítés beállító gombbal tudja változtatni a felső szál feszítését. A szálfeszítés alapbeállítása 4. A legtöbb hímzésnél ez az érték jó eredményt biztosít. A használt hímzőcérna anyagától és vastagságától, valamint a hímzett anyag vastagságától és tulajdonságaitól függően azonban, ha szükséges a szálfeszítést finombeállítással korrigálni lehet. Ajánljuk, hogy minden hímzés előtt készítsen egy mintát és állítsa be megfelelően a szálfeszítést.

Kiegyenlített szálfeszítés:

A felső szál egy kissé látszik az anyag hátoldalán.

Felső szál feszítése túl nagy:

Az alsó szál látható az anyag színén.

Állítsa a feszítést a szálfeszítés beállító gomb forgatásával egy kisebb értékre.

1 alsó szál

Felső szál feszítése túl kicsi:

A felső szál hurkokat képez és az öltések egyenetlenek. Növelje a szálfeszítést a szálfeszítés beállító gomb nagyobb értékre történő forgatásával.

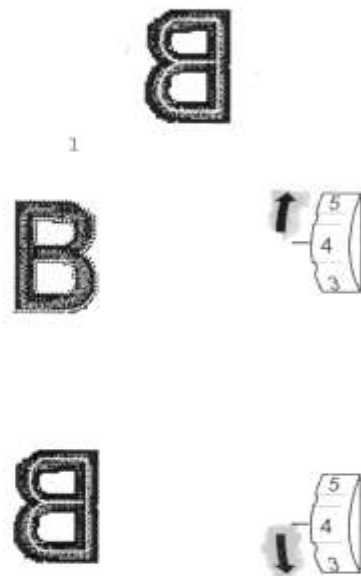

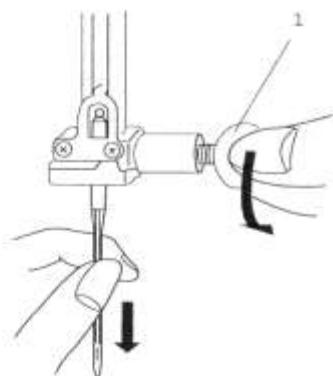

Tű cseréje



Figyelem:

Kapcsolja ki a főkapcsolót és húzza ki a hálózati csatlakozót.

Emelje fel a tűt a kézikerek forgatásával és süllyessze a varrótalpat.

Fogja meg a tűt és oldja ki a tűszorító csavart az óramutató járásával ellentétes irányba történő forgatással. Távolítsa el a tűt a tartóból.

Toljon egy új tűt a tűtartóba, **a tű lapolt oldala hátrafelé nézzen.**

- 1 tűszorító csavar
- 2 tű lapolt oldala

A tű behelyezésénél a tűtartóba tolja fel a tűt akadásig és húzza meg a tűszorító csavart.

- 3 megakasztó stift

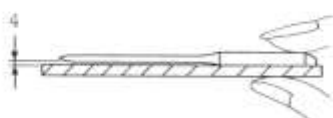
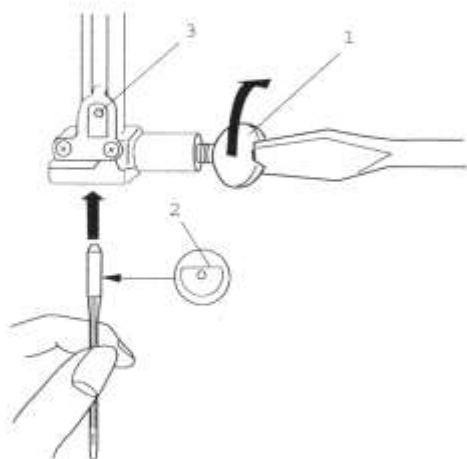

Útmutatás:

Soha ne használjon görbült vagy tompa tűt. A tű behelyezése előtt ellenőrizheti a tű egyenességét. Ellenőrzéshez fektesse a tű lapos oldalát egy sík felületre (tülemez, üveg, stb.). A tű és a sík felület közötti távolságnak egyenletesnek kell lennie.

- 4 távolság

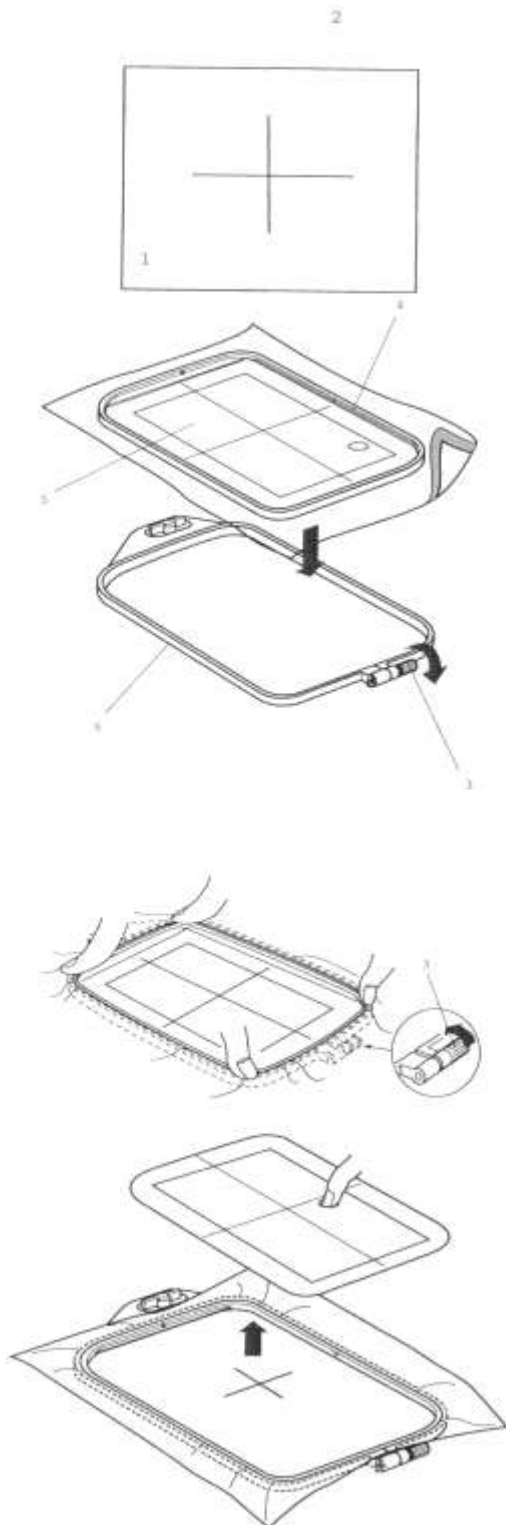

Anyag befedezése a hímzőkeretbe

Jelölje be a középvonalakat az anyag színén szabókrétával vagy textilfilccel.

- 1 anyag
- 2 középvonalak

Oldja ki a keret külső csavarját. Helyezze a keret belső részét és a sablont az anyagra, igazítsa az anyagon lévő középvonalakat a sablon középjéhez.

- 3 csavar a befedítéshez
- 4 keretbelső
- 5 sablon

Helyezze az anyagot a külső keretre, és tolja a keretbelsőt a külső keretbe.

- 6 külső keret

húzza meg a keretesavart, hogy befedítse az anyagot.

Ügyeljen arra, hogy az anyag a keretben jó feszes legyen. Távolítsa el a sablont.



Útmutatás:

Amikor az anyagot ráhelyezi a hímzőkeretre, a külső keretet egy sík felületre tegye. Vékony és nyúlós anyagokhoz használjon ragasztós hímzővliest (felvasalható) az anyag hátoldalára. Egyes esetekben több réteg használatára is szükség lehet.

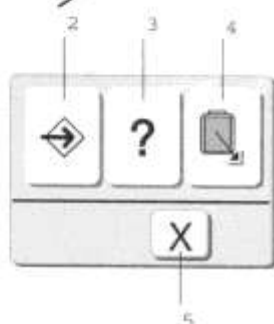
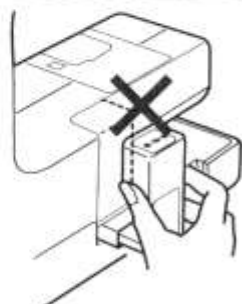
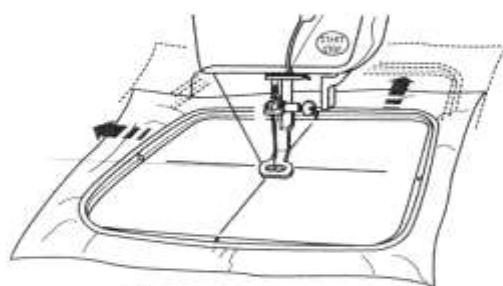
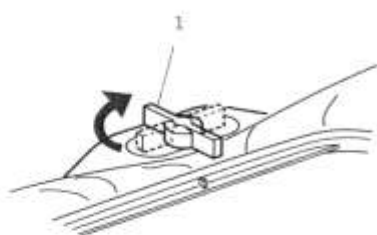
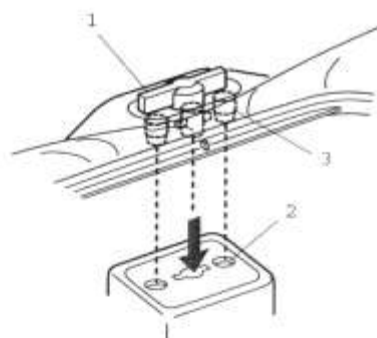

Hímzőkeret rögzítése a hímzőgépre

Fordítsa a rögzítő fejet a kerettel párhuzamosan és tegye a hímzőkarra. Rögzítse a keretet a bűtykök betolásával a hímzőkar vezetőjébe.

- 1 rögzítő gomb
- 2 hímzőkar vezetője
- 3 bűtykök

Forgassa a rögzítő gombot az óramutató járásával ellentétes irányba.



Figyelem:

Mindig gondoskodjon arról, hogy a hímzőkar részére elegendő hely legyen a hímzőcomputer mögött, mielőtt bekapcsolja. A hímzőkart ne tolja kézzel erőszakkal.

Mielőtt kikapcsolja a hímzőcomputert a hímzőkart vigye alapállásba.

4 Hímzőkar alapállás

Nyomja meg a mezőt, hogy a hímzőkart hímzés után ismét alapállásba vigye.

(további információk erről a 24. oldalon).

Fontos tudnivalók a hímzéssel kapcsolatban

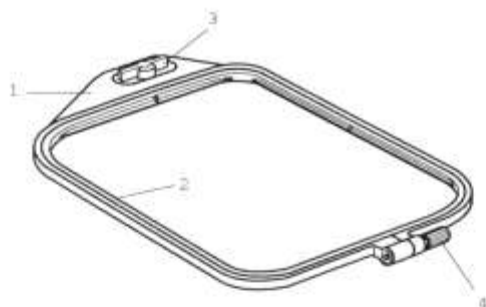

Alapvetően hímzőcomputere szinte valamennyi anyaggal tud dolgozni. Az optimális hímzéseredmény eléréséhez nagyon fontos, hogy a megfelelő anyagokat és eszközöket kombinálja. A következő oldalakon megismertetjük Önökkel a legfontosabb alapszabályokat fentiek kiválasztásához. Részletesebb információért forduljon szakkereskedőjéhez, vagy olvasson el egyet a számos e témában megjelent publikációkból.

Hímzőkeret

A deco 330 gépet két hímzőkerettel szállítjuk. Az A keret a normál méretű mintákhoz maximum 126 x 110 mm nagysághoz használható. Nagyobb méretű mintákhoz maximum 200 x 140 mm méretig használja a B hímzőkeretet.

- 1 külső keret
- 2 keretbelső
- 3 rögzítő gomb
- 4 csavar a befeszítéshez

Tartozékként vásárolhat szaküzletében további hímzőkereteket. Az alábbi keretnagyságok vannak a hímzőcomputerben előprogramozva:

C keret: szabadkaros hímzéshez 50 x 50 mm

F keret: kerek, 126 x 110 mm hímzésfelülethez

Sablonok

Amikor az anyagot a keretbe helyezi a sablon arra használja, hogy az anyag középvonalait a sablon középeéhez igazítsa. Jelölje először a középvonalakat az anyagra, és helyezze az anyagot a külső keretre. Tegye a keretbelsőt és a sablont az anyagra, és igazítsa meg az anyag elhelyezését.

- 5 kiinduló pont a beépített mintákhoz és hímzőkártyákhoz
- 6 kiinduló pont vízszintesen elhelyezett írásokhoz
- 7 kiinduló pont függőlegesen elhelyezett írásokhoz
- 8 lyuk az ujjnak

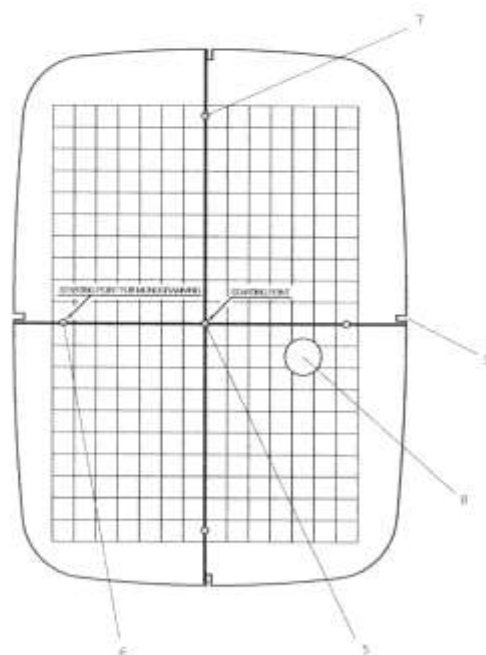

Útmutatás:

A sablon négy vágata nem esik egybe a jelölővonalakkal.

- 9 pozícionáló vágatok

Hímzővliet

A lehető legjobb hímzéseredmény eléréséhez fontos a hímzővlietek használata.

Hímzésalátétek fajtái

A letehető hímzővliet olyan elemi szálból áll, amely könnyen lehúzható. Ezt az alátétet erős, hurkolt anyagokhoz használja. Hímzés után húzza le úgy a vliet, hogy kis visszamaradó részek a minta hátoldalán a ruhadarab viselésénél ne legyenek zavaróak.

A **ragasztós alátétet** pólókhoz és valamennyi nyúlós anyaghoz használja. Ragassza fel a vliet vasalóval az anyag visszájára.

A **levágható hímzővliet** olyan nem szövött anyag, amely nem szakad. A felesleges részt hímzés után le kell vágni. Pólókhoz és valamennyi lazább anyaghoz használható.

A **vízben oldódó alátét** vízben feloldódik. Használja ezt az alátétet kivágós munkákhoz, csipkehímzéshez vagy éppenséggel bolyhosított anyagok színére, mint pl. a frottir, annak elkerülésére, hogy a hurkok a hímzésbe takarjanak.

Az **öntapadó alátét** egy papír ragasztós oldallal. Arra használják, hogy egy olyan kis anyagdarabot rögzítsenek, amelyet nem lehet a keretbe befogni. Használják bársonyhoz és más bolyhosított anyagokhoz is, melyeknél a keret maradandó lenyomatot hagyna.

Használat:

A hímzőalátétet az anyag visszájára kell rögzíteni. Több rétegre is szükség lehet. A filcet és hasonló erős anyagokat nem kell megerősíteni.

Erős anyagoknál elegendő egy vékony papírréteget az anyag alá helyezni. Nem ragasztós alátétet kell használni olyan anyagokhoz, melyeket nem szabad vasalni, vagy olyan részekhez, melyek nehezen vasalhatók. Nagyobb alátétet vágjon ki, mint a hímzőkeret, és helyezze a hímzőkeretre, hogy az egész darabot befedje az anyag kilazulásának elkerülése érdekében.

Ragasztós alátét (felvasalható)

Fektesse az anyag visszáját az alátét csillogó oldalára. Hajtsa vissza a ragasztós alátét egyik sarkát és ragassza fel vasalóval.

Útmutatás:

Hajtsa vissza a ragasztós alátét egyik sarkát, hogy hímzés után a maradék alátét lehúzását megkönnyítse. A vasaló hófoka a ragasztós alátét fajtája szerint különböző.

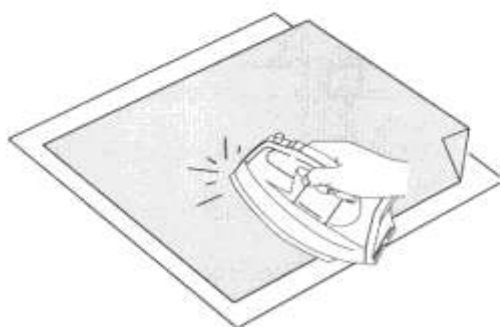

Cérnák a hímzéshez

Nagyon fontos a hímzőcérnák esetében a jó minőség (márkás gyártók), hogy a hímzést ne rontsa a szálak egyenetlensége, szálszakadás stb. A BERNINA cég a Mettler cérnák használatát ajánlja.

A hímzések különösen hatásosak, ha felsőszálnak csillogó, vékony hímzőcérnát használ. Sok cérnagyártó kínál nagy cérna- és színválasztékot.

Csillogó- polieszter szálak

A magasfényű polieszter szálak nagy igénybevételt bíró, nagy szakítószilárdságú és színtartó szálak, melyek a hímzés minden fajtájához alkalmasak.

Viszkóz szálak

A viszkóz finom természetes szál selymes csillogással, amely olyan finom hímzésekhez alkalmas, melyek nincsenek kitéve nagy igénybevételnek.

Fémszálás cérna

A fémszálás cérna finom – közepvastag csillogó szál, amely a hímzésekben speciális hatások elérésére alkalmas. Ajánlatos fémszálás cérnával történő hímzésnél az erre speciálisan kialakított hímzőtűt 130/705H MET használni és a sebességet csökkenteni.

Alsószálak

Bobbin-fil (speciális alsószál)

A bobbin-fil egy különösen lágy és könnyű polieszterszál, amely kiválóan alkalmas alsószálként. Ez a speciális alsószál egyenletes szálfeszítést biztosít és gondoskodik az alsó- és felső szál optimális hurkolódásáról.

Stoppoló- és hímzőszál

Finom mercerezett pamutszál, amely olyan hímzésekhez alkalmas, melyeket pamut anyagokra készítenek.

iránymutató	tű
könnyű anyagok, vékony cérna (stoppoló- hímzőcérna)	70-75
közepes anyagok, varrócérna	80-90
nehéz anyagok	100, 110, 120

Géptű hímzéshez

- minden cértípushoz a megfelelő vastagságú tűt használja
- a tűt rendszeresen cserélje

Tű, cérna és anyag

A tűt és cértát gondosan illeszteni kell egymáshoz.

A megfelelő tűvastagság azonban nem csak a választott cértától függ, hanem az anyaghoz is hozzá kell igazítani. Ennél az anyag súlya határozza meg cérna- és a tű vastagságát.

Tű- cérna viszonya

A tű- cérna viszonyának ellenőrzéséhez helyezze a szálát a tű hornyába.

Megfelelő tű- cérna viszony

A szál a varrás során szépen fekszik a tű hosszú hornyában, a varrás optimális.

Túl vékony szál vagy túl vastag tű

A szál nem vezetődik szépen a horonyban, öltéskimaradás és a szál sérülése lehet a következménye.

Túl vastag szál vagy túl vékony tű

A szál súrlódik a horony szélein és beszorulhat. Szálszakadáshoz vezethet.

Tűáttekintés

A BERNINA a 130/705H tűrendszert használja. Ez a rendszerszám jelöli a tűszár formáját, a hosszát és a tűhegy formáját.

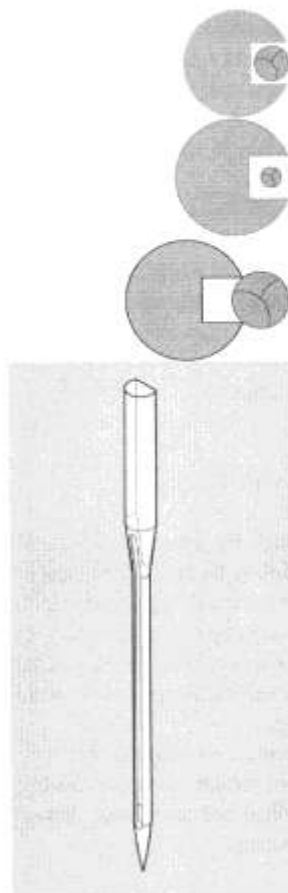

130 / 705 H S 70

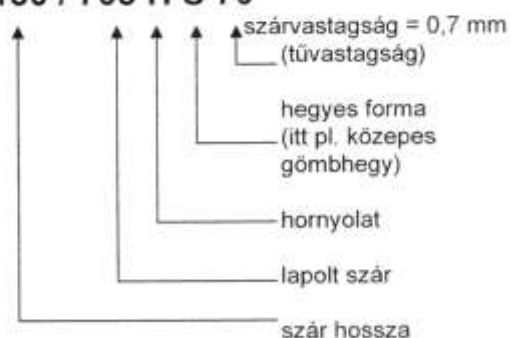

Fontos tudnivalók a hímzéssel kapcsolatban



Tű állapotának ellenőrzése

A varrótű állapotát rendszeresen ellenőrizni és a tűt cserélni kell, mivel a hibás tű nem csak varrott anyagot károsítja, hanem a hímzőcomputert is.

Sok anyag a megfelelő tűvel egyszerűbben és jobban varrható.

tűtípus	kivitel	használat	tűvastagság
univerzális 130/705 H	 normálhegy, kissé kerekített	Csaknem valamennyi természetes- és szintetikus anyaghoz (szövött- és hurkolt)	60 - 100
jersey/stretch 130/705 H-SUK	 gömbhegy	Jersey ; hurkolt- és kötött anyagok, stretch anyagok	70 - 90
hímző 130/705 H-E	 nagylyukú kis gömbhegy	Hímzőmunkákhoz minden természetes és szintetikus anyagra	75 - 90
metafil 130/705 H-MET	 nagylyukú	Fémszállal történő varrási munkákhoz	75 - 90

A különböző varrógéptűk a BERNINA szaküzletekben kaphatók.

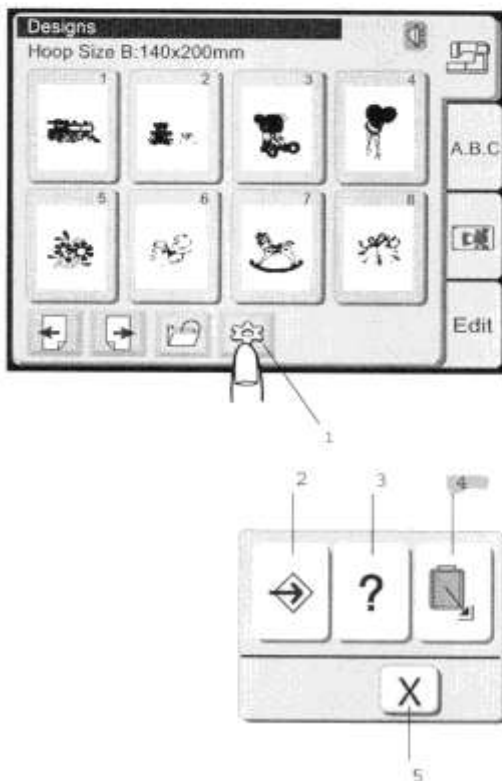

Azért, hogy hímzőcomputerének használatát a lehető legkönnyebbé tegyük, a legfontosabb gombokat és jeleket képernyőjének mindig ugyanazon pontján találja. Ezen kívül gyorsinformációként használunk egy státuszlécet és különböző ikonokat. Először ismerkedjen meg ezekkel az elemekkel. Miután a hímzőcomputert bekapcsolja, az LCD kijelzőn megjelenik a hímzsminta kiválasztás.

Útmutatás:

Bekapcsolás után kb. hat másodpercre van szükség, amíg a hímzsminta választó-ablak a kijelzőn megjelenik. Ez nem hiba. Az indítás ideje alatt a BERNINA deco 330 logo látható.

Egy hímzsminta vagy egy funkció kiválasztásához, nyomja meg egyszerűen ujjával a megfelelő mezőt a képernyőn.



Figyelem:

Ne nyomja kemény vagy hegyes tárggyal, mint toll, csavarhúzó stb. a kijelző felületét.



Útmutatás:

A kijelző kontrasztját, mint ahogy az érintőképernyő érzékenységét is a sűgő funkcióban a „beállításoknál” igényeihez igazíthatja.

Funkciómezők

1 Sűgőfunkció

Nyomja meg a mezőt, hogy sűgőfunkció kiválasztó ablak megnyíljon. Három kategória közül választhat ebben az ablakban.

2 Beállítás

Nyomja meg a mezőt, hogy hímzőcomputer beállításait saját igényeihez igazítsa (további információk erről a 27. oldalon).

3 Sűgő

Nyomja meg a mezőt, hogy lássa a sűgő témáit.

4 Hímzőkar alapállás

Nyomja meg a mezőt, hogy a hímzőkart hímzés után ismét alapállásba vigye.

5 Bezárás

E mező megnyomásakor bezárja a sűgőfunkció kiválasztó ablakot és ismét megjelenik a legutoljára használt képernyő.

Útmutatás:

A főkapsoló kikapcsolása előtt mindig győződjön meg róla, hogy a hímzőkar alapállás mezőt megnyomta, hogy a hímzőkart ismét alapállásba vigye.



Funkciók a képernyőn

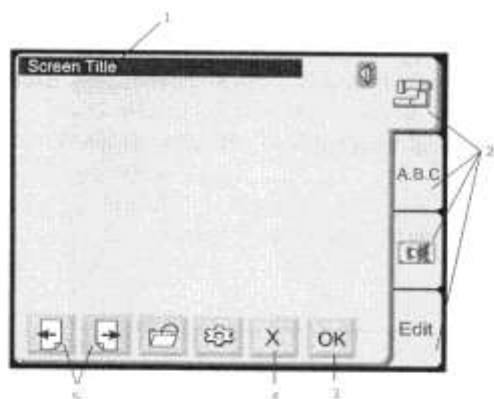

Általános gombok és kijelző

- 1 státuszléc; a gép üzemállapotának kijelzője
- 2 kiválasztó regiszter; különböző funkciókategóriák kiválasztása
- 3 OK mező; a véghezvitt beadás igazolása a változtatások tárolásával
- 4 X mező/bezárás mező; kiválasztás megszakítása, vissza az előző menübe
- 5 lapozás, ezzel a mezővel a nagyobb menük különböző oldalait választhatja ki

Opciók hímzőkártyák behelyezése és eltávolítása

Kártya betolása

Tolja a kártyát a nyomtatott oldalával előre felé a kártyanyílásba.
Tolja a kártyát addig, amíg kattán, és a kártya eltávolító gomb kiugrik.

- 6 memóriakártya (külön megvásárolható)
- 7 kártyaeltávolító gomb

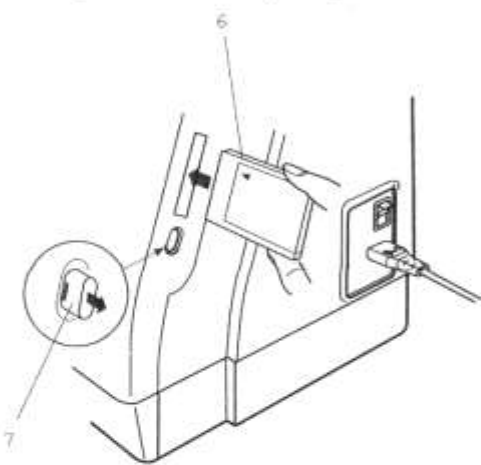

Útmutatás:

Ha a hímzőcomputert kártyával a kártyanyílásban kapcsolja be, akkor bizonyos időre van szükség, amíg a gép beindul.

Kártya eltávolítása

Nyomja meg a kártyaeltávolító gombot.
Távolítsa el a kártyát a hímzőcomputerből.

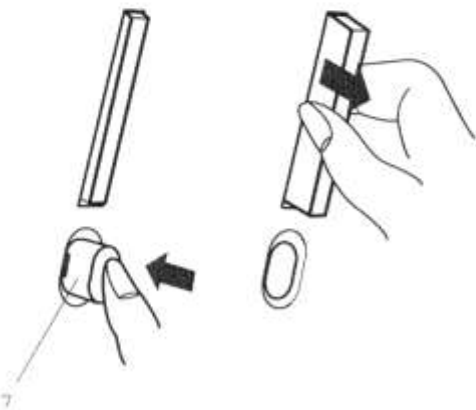

Figyelem:

Soha ne kapcsolja ki a hímzőcomputert, vagy távolítsa el a kártyát, ha a gép a figyelmeztető szignált vagy a homokórát mutatja. ebben az esetben a tárolóban tárolt adatok elveszhetnek vagy sérülhetnek.



= figyelmeztető szignál

Funkciók a képernyőn

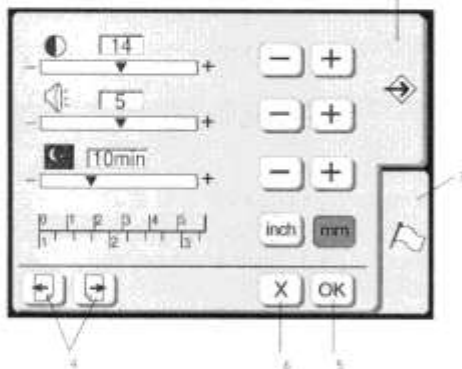
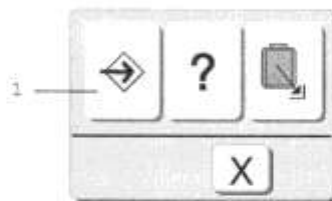
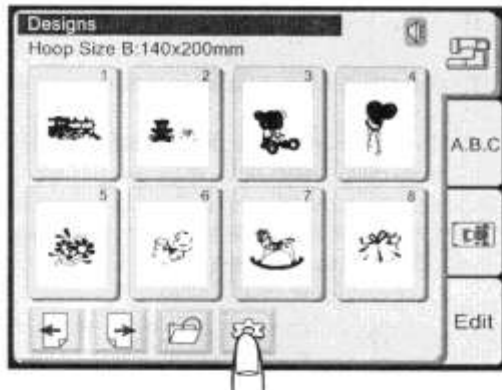

Alapbeállítások

A súgó funkció kategória menüben egyedi beállításokat készíthet számítógépre. Ezek a beállítások folyamatosan tárolásra kerülnek mindaddig, amíg egy új beállítást nem készít.

Nyomja meg a súgófunkció – beállítások gombot, hogy ebbe a menübe jusson.

1 Beállítások

Nyomja meg a mezőt, hogy megnyíljon a beállítás ablak.

A beállítás menüben két regiszter között választhat:

- 2 beállítás
- 3 nyelv kiválasztása

2 Beállítás regiszter

Nyomja meg a mezőt, hogy a számítógépre beállítások oldalt megnyissa.

3 Nyelv kiválasztása regiszter

Nyomja meg a mezőt, hogy a nyelvet a kijelzőn kiválassza. Hat nyelv közül választhat.

4 Lapozás

Nyomja meg a mezőt, hogy a beállítások másik egy másik oldalára jusson.

5 OK

Nyomja meg a mezőt, hogy tárolja az új beállítást.

6 Bezárás

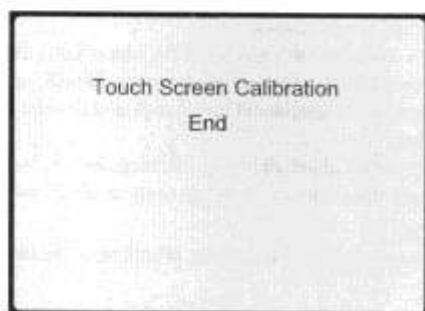
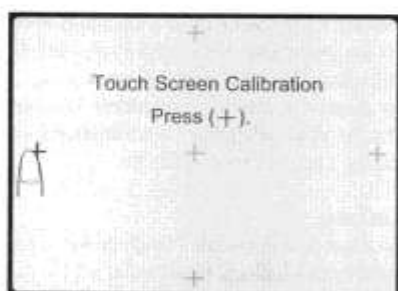
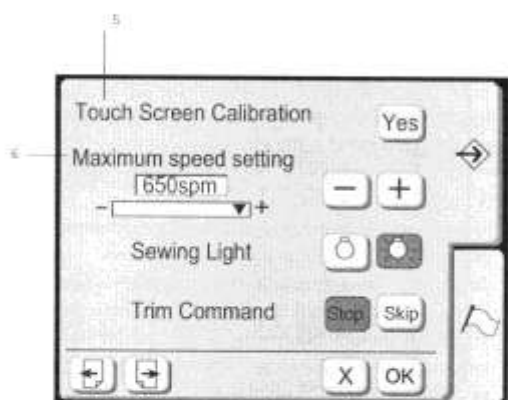
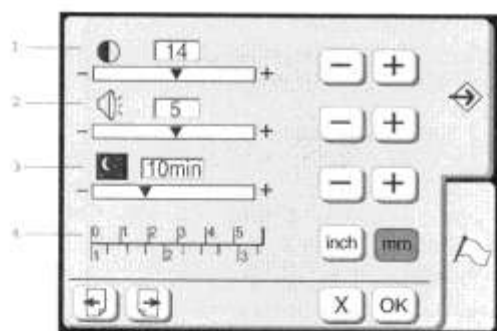

Nyomja meg a mezőt, hogy az új beállítást nullázza, és a beállítások ablakot bezárja.

Funkciók a képernyőn



Képernyőkontraszt

A képernyőkontraszt beállítható. Nyomja meg a

„plusz” mezőt , hogy a képernyőkontrasztot erősebbre állítsa. Nyomja meg a „minusz” mezőt , hogy képernyőkontrasztot gyengébbre állítsa.

2 Hangbeállítás

A hangjelző hangerejét 0 és 10 között be lehet állítani. Az alapbeállítás 5. Nyomja meg a „plusz” mezőt

 a hangosabbra állításhoz. Nyomja meg a

„minusz” mezőt  a halkabbra állításhoz.

A hangjelzés kikapcsolásához állítsa a hangerőt 0-ra.

3 Eco üzemmód

Ha a hímzőgépet nem használja egy idő után eco üzemmódra kapcsol. A képernyő és a varrásvilágítás kikapcsol, és akkor kapcsol be újra, ha a képernyőt megérinti. A várakozási idő 1 és 30 perc között lehet.

Nyomja meg a „plusz” mezőt  a várakozási idő

növeléséhez. Nyomja meg a „minusz” mezőt  a várakozási idő csökkentéséhez.

Az eco üzemmód kikapcsolásához nyomja a „plusz” mezőt addig, amíg a négyzetben megjelenik a „ki” szó.

4 Inch/milliméter

A mértékegységet igény szerint beállíthatja inchben vagy mm-ben. Az alapbeállítás mm. Kiválasztáshoz nyomja meg az „inch” vagy „mm” mezőt.

5 Szenzorképernyő kiegyenlítése

Ha a képernyő nem megbízhatóan reagál lehet, hogy a pozicionálás kiegyenlítés nem pontos. Az újrakalibráláshoz nyomja meg az „igen” mezőt. Az A ablakban kereszteteket lát. Érintse meg ujjával a mutatott keresztet. Egy kereszt megérintése után mindig a következőt mutatja. A B ablak néhány másodpercig látható, ha a beállítás véget ért.

6 Maximális hímzéssebesség

Hímzéskor a gép a hímzés sebességét automatikusa hozzáigazítja a mintához, lassan a hosszúöltéseknél, és gyorsan a rövid öltéseknél. Ezen túlmenően a maximális sebesség 400-650 öltés/percre korlátozható.

Nyomja meg a „minusz” mezőt  a maximális hímzéssebesség csökkentéséhez. Nyomja meg a

„plusz” mezőt  a maximális hímzéssebesség növeléséhez.

Útmutatás:

Csökkentse a hímzés sebességét, ha kis cikk-cakköltésekből álló mintát készít, mert ezek alakja nagy sebességnél torzulhat.

Funkciók a képernyőn

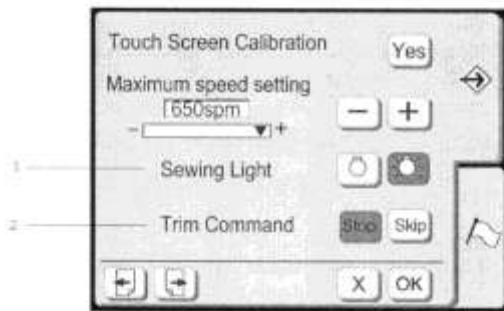

1 Varrásvilágítás

A varrásvilágítás mező megnyomásával a világítást be- és kikapcsolhatja.

2 Szálvágás parancs

Sok készen kapható hímzésminta tartalmaz szálvágás parancsot. A hímzőgép reakciója ezekre a parancsokra beállítható. Két különböző magatartást állíthat be a megfelelő mező megnyomásával:

Ha a „stop” mezőt nyomja meg **Stop**, a hímzőgép minden szálvágás parancsnál megáll, és kéri a használat a szál elvágására. Ha az „ugrás”

Ha az „ugrás” mezőt nyomja meg **Skip**, ezzel kiiktatja a szálvágás parancsot, a hímzőcomputer egyszerűen tovább híméz.



3 Fonalkiválasztás

Válassza ki a preferált hímzőcérna márkát a megfelelő név megnyomásával. Minden megnyitott hímzésminta ezután átszámolásra kerül, és a kiválasztott márka leginkább odaillő színei látszanak. Négy márka egyenként 104 színnel áll rendelkezésre. Tekintse meg a színek részletes listáját a függelékben.

Amennyiben nincs preferált hímzőcérna márkája, az automata színátszámítást a kiválasztott márka újbóli megnyomásával ki lehet kapcsolni. Ebben a módban a színadatok úgy jelennek meg, ahogyan ezt a gyártó a hímzésminta kártyára tárolta. Ez akkor előnyös, ha a hímzőcérna színét egyedileg szeretné meghatározni.



Útmutatás:

Az újonnan hozzárendelt színértékeket a gép csak mutatja, nem kerülnek tárolásra a hímzésmintával.

Tároló formátálása

Ha a belső tároló vagy az ATA hímzőkártya a memóriabank sérülése miatt nem működik, akkor a tárolót formátálással kell ismét működésbe hozni.

Az igazoló ablak akkor nyílik meg, ha az „igen” mezőt megnyomja. Nyomja meg az „OK” mezőt

OK, hogy a formátálást elindítsa, a „bezárás”

mezőt **X** pedig, hogy bezárja formátálás nélkül.

Figyelem:

A tárolóegység formátálásával valamennyi tárolt hímzésminta elvész.

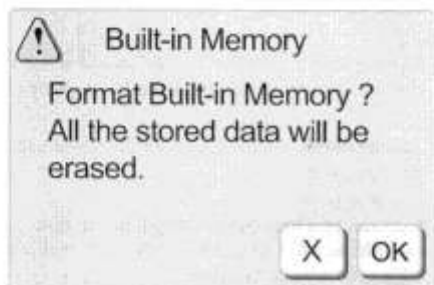

Funkciók a képernyőn

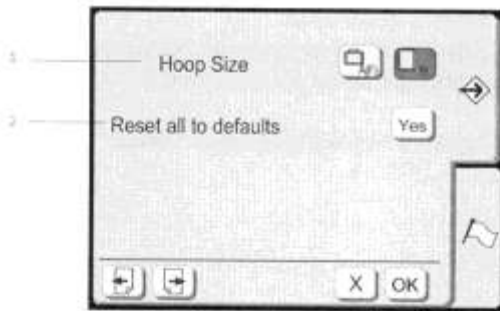

1 Hímzőkeret nagyságának kiválasztása

A betűkhöz az előre programozott keretnagyságot a megfelelő mező megnyomásával lehet kiválasztani.

Útmutatás:

Ez a funkció csak betűknél és írásjeleknél érvényes.



2 Vissza az alapbeállításhoz

Nyomja meg az „igen” mezőt, hogy valamennyi programozott értéket visszaállítsa a gyári beállításra.

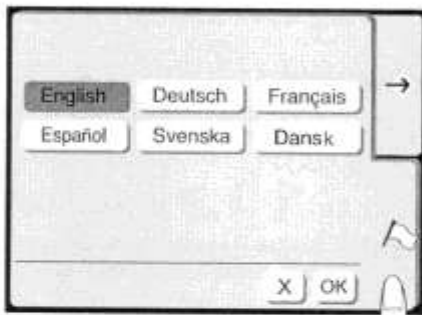

Nyelv beállítása

Az alábbi hat nyelv egyike választható ki a megfelelő mező megnyomásával:

- angol
- holland
- francia
- spanyol
- svéd
- dán

Útmutatás:

A beállított nyelv változatlan marad.



Funkciók a képernyőn

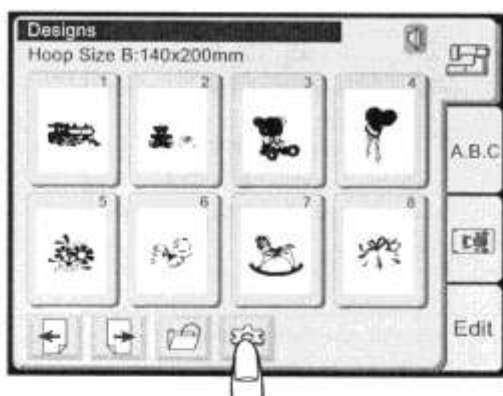

Súgó a képernyőn

A fontos kezelési ismeretekkel kapcsolatban segítséget hívhat a képernyőre.

Nyomja meg a súgó funkció mezőt.

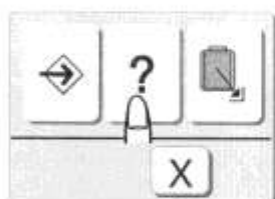

Nyomja meg a súgó mezőben a súgófunkció kiválasztó ablakot .

Válassza ki a súgótémát a mező megnyomásával.

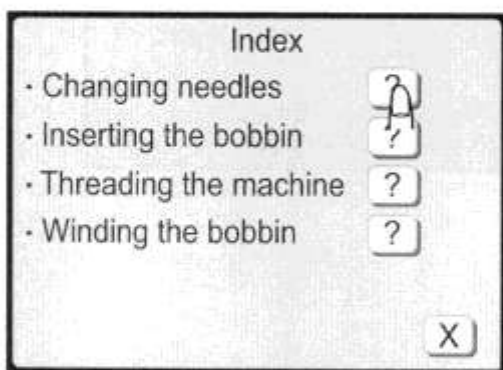

Útmutatás:

A súgó ablak bezárásához nyomja meg a

„bezárás” mezőt .

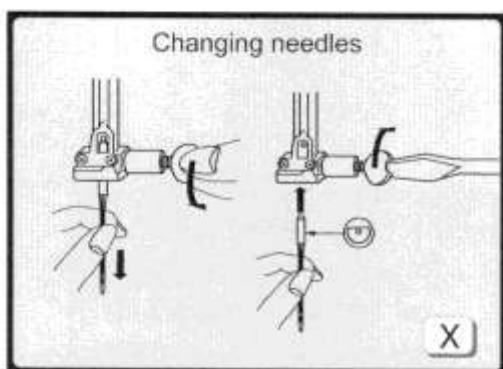

A kiválasztott téma képpel ábrázolt segítsége jelenik meg a képernyőn.

Egy súgó témán belül a „lapozás” gombbal tud közlekedni.

Nyomja meg a „bezárás” mezőt , hogy visszatérjen az előző ablakhoz.

Hímzésminták kiválasztása

Amikor a hímzőcomputert bekapcsolja, automatikusan a hímzésminta kiválasztás ablak jelenik meg. Erről a képernyőről különböző helyen lévő hímzésmintákat tud megnyitni megmunkáláshoz. Azt alábbi forrásokból tölthet be hímzésmintákat.

- 1 beépített hímzésminták
- 2 betűk (beépített vagy ábécé kártyáról)
- 3 hímzésminta kártyák (vásárolt vagy egyénileg előállított)
- 4 korábban tárolt minták a belső tárolóból

Valamennyi fenti lehetőséget a következő oldalakon ismertetjük.

Hímzésminta kiválasztás ablak

Nyomja meg a négy regiszter egyikét, hogy kiválassza a kívánt kategóriát.

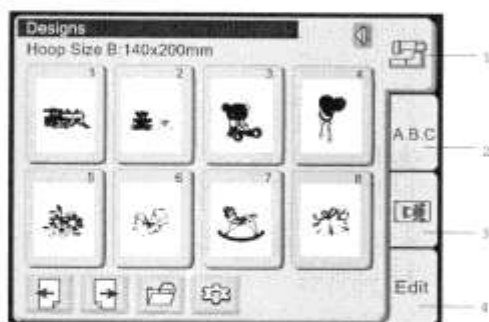

1 Beépített hímzésminta

Ebben a kategóriában 50 hímzésminta áll rendelkezésre. A hímzésminták részleteit, mint nagyság, öltésszám és színek, a függelék táblázatában találja. Ez a kategória teszi lehetővé a korábban a belső tárolón tárolt mintákhoz a hozzáférést. Ennek részleteit a 33. oldalon találja („adatok megnyitása”).

2 Betűk

Három betűtípus (gothic, script és cheltenham), valamint két és három betűből álló monogramok hímmezhetők a beépített betűkből. Ez a kategória olvassa be a kereskedelembe kapható ábécé kártyák betűit is.

3 Hímzésminta kártyák

Ebben a kategóriában választhatja ki azokat a hímzésmintákat, melyeket a külön vásárolható hímzésminta kártyák tartalmaznak. Alapvetően minden PCMCIA tokban lévő BERNINA hímzésminta kártya közvetlenül beolvasható. A felhasználható kártyákról a részleteket olvassa el az 51-54. oldalon.

Ebben a kategóriában lehet beolvasni a szövegkereteket, melyeket a hímzésminta kártyákon az ábécékkel talál.

4 Szerkesztés

A szerkesztés funkció lehetővé teszi a különböző forrásból származó minták módosítását és kombinálását.

További információt talál a 43-50. oldalon.

Funkciók a képernyőn

Beépített hímzésminták és hímzés minta kártyák

Beépített hímzésminták és hímzés minta kártyák megnyitásához nyomja meg a megfelelő regisztrert a hímzés minta kiválasztás ablakban. A képernyő mindkét funkcióhoz azonos. A hímzés minta kiválasztó ablak oldalanként 8 hímzés mintát mutat.

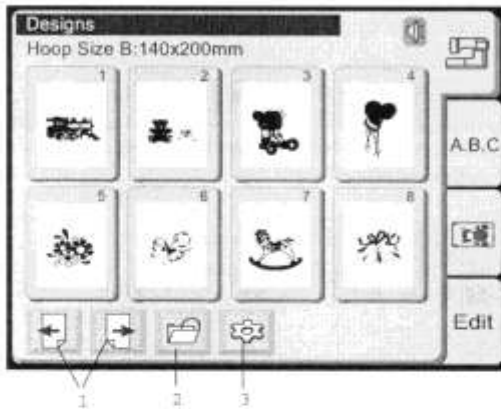

1 Lapozás

Nyomja meg a  mezőt, az előző oldalra lapozáshoz.

Nyomja meg a  mezőt a következő oldalra lapozáshoz.

2 Adatok megnyitása

Nyomja meg a  mezőt, hogy megnyissa a tárolt hímzés mintákat (további információk a 33. oldalon).

3 Súgó funkciók

Nyomja meg a  mezőt, hogy megnyissa a súgó funkcióválasztó ablakot (további információk a 26. oldalon).

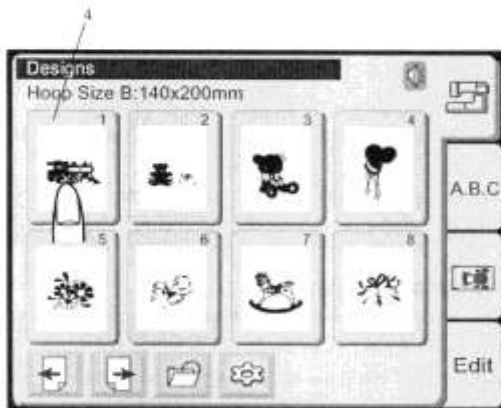

4 Hímzés minta kiválasztás

Az elérhető minták hímzés minta képei hímzés minta kiválasztó mezőn láthatóak. Nyomja meg a megfelelő mezőt, hogy a kívánt mintát kiválassza.

A képernyőn megjelenik a hímzőablak.

Funkciók a képernyőn

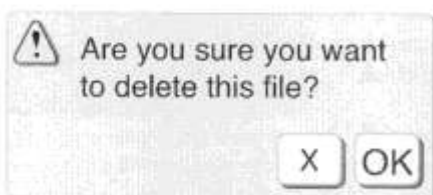
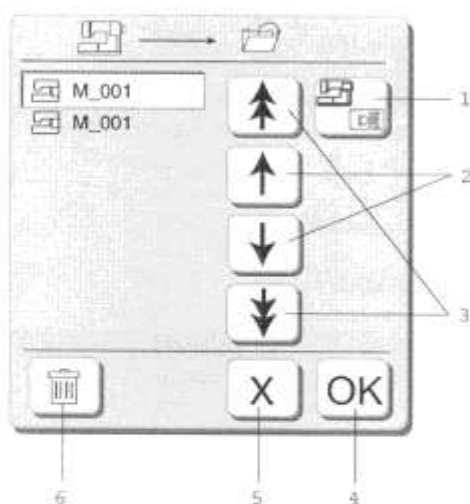
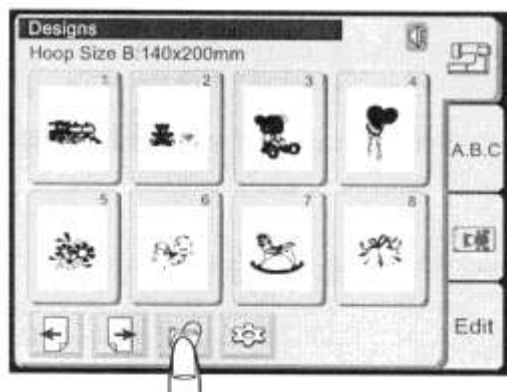

Meglévő adatok megnyitása



Az „adatok megnyitása” mező megnyomásakor megjelenik az „adatok megnyitása” ablak. Az adat megnyitható, hogy a tárolt, programozott mintát kihimezze.

- 1 Nyomja meg a „beépített” vagy „kártya”



gombot, hogy kiválassza a tárolási helyet az adatmutatóban vagy a hímzőcomputer belső tárolójában, vagy a hímzéminta kártyán.

- 2 Nyomja meg a nyílmezőket , hogy a kívánt adatot kiválassza és megnyissa.

- 3 Nyomja meg a dupla nyílmezőket  , hogy a tárolt adatokhoz a következő, vagy előző oldalra lapozzon.

- 4 Nyomja meg az OK mezőt , hogy a mintát a kiválasztott adatokban megnyissa. Az „adatok megnyitása” ablak bezárul és a kijelzőn megjelenik a hímzésablak.

- 5 Nyomja meg a „bezárás” mezőt , hogy a kiválasztást megszakítsa és az „adatok megnyitása” ablakot bezárja.

- 6 Egy tárolt adat törléséhez válassza ki a megfelelő adatot, és nyomja meg a „törlés”



mezőt.

Megjelenik az igazoló ablak. Nyomja meg az

OK mezőt , és a kiválasztott adat

törlődik. Ha a „bezárás” mezőt  nyomja meg, az adat nem törlődik, és az „adatok megnyitása” ablak bezárul.

Az adat kiválasztása után megjelenik a hímzésablak.

Továbbiak a 34. oldalon.

Hímzésablak

A hímzésablak minden olyan funkciót kínál, amely szükséges a kiválasztott hímzéminta elhelyezéséhez a hímzőfelületen. Ezen kívül kiválaszthatja itt a hímzéminta bizonyos részeit is hímzésre.

Képernyőinformációk

A hímzőablak a következő információkat mutatja:

- 1 hímzésidő percben
- 2 színek száma
- 3 minta nagysága
- 4 használandó hímzőkeret és nagysága

5 hímzéminta kép

Mindig, amikor egy új mezőt megnyom, váltokozva megjelenik a kiválasztott hímzéminta teljes képe, vagy a színekre felosztott kép.

- A teljes kép
- B színekre osztott kép

6 Színminta kijelző mező

E mező megnyomásával az egyes színek kerülnek megmutatásra. A kép a hímzéminta minden színéhez ábrázolja a szín helyét a mintában és a megfelelő színinformációt a kép alsó részén.

Egyes színek hímzése

Egyes mintarészeket csak akkor lehet kihímezni, ha az előtte lévő részeket átugorja. Nyomja olyan hosszan a színminta kijelző mezőt, amíg a kihímezendő mintarész válik láthatóvá. A start/stop gomb megnyomására a computer elkezd a kiválasztott színrész hímzését.

7 Bezárás

Nyomja meg a mezőt, hogy bezárja a hímzés ablakot. Ismét megjelenik a hímzéminta kiválasztó ablak.

8 Sűgőfunkciók

Nyomja meg a mezőt, hogy megnyissa a sűgőfunkció kiválasztó ablakot.

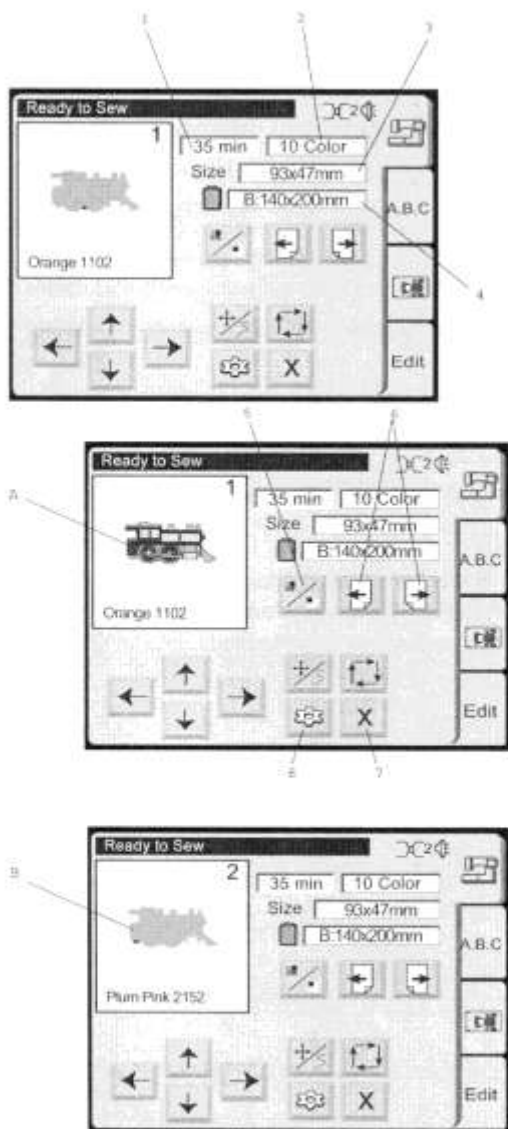

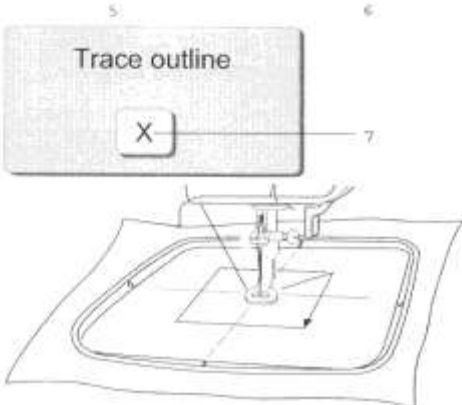
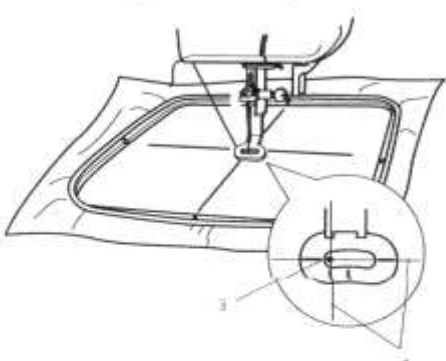
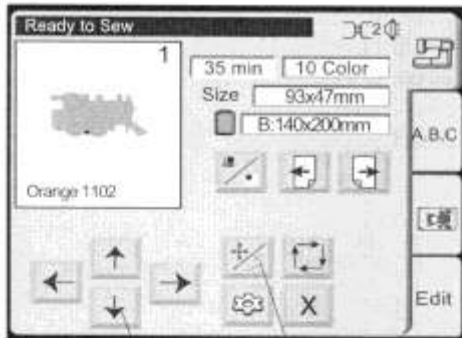

1 Mozgatás mezők / öltésszámláló mező

Nyomja meg a mezőt, hogy manuálisan átváltson a mozgató- és öltésszámláló kijelző között.



Útmutatás:

A kijelző automatikusan vált a hímzés előtti mozgató mezők és az öltésszámláló között.

2 Mozgatás mezők

Változtassa úgy a keret helyzetét a mozgató mezőkkel, hogy a tű az anyagra jelölt középvonalak kereszteződésében öltjön le.

- 3 tű leöltési helye
- 4 középvonalak

5 Öltésszámláló

Ebben a módban a hímzés minta úgy mozog, ahogyan a hímzés történik.

Nyomja meg a **+** jelet, hogy a keret a hímzés mintában 10 öltéssel előre mozogjon.

Nyomja meg a **-** jelet, hogy a keret a hímzés mintában 10 öltéssel visszafelé mozogjon.



Útmutatás:

Ezzel a funkcióval a hímzőkeretet arra a helyre mozgathatja, ahol a szálszakadás történt, vagy a szál elfogyott.

6 Minta külső keretének körbejárása

A hímzésfelület nagyságát ellenőrizheti a mező megnyomásával. A hímzőkar körbejárja a kiválasztott hímzés minta külső keretét anélkül, hogy kihímezne.

A hímzőkeret a körbejárás után visszatér kiinduló helyzetbe és a legutoljára kiválasztott képernyő jelenik meg újra.

7 Bezárás

Nyomja meg a gombot, hogy körbejárás nélkül bezárja az ablakot.

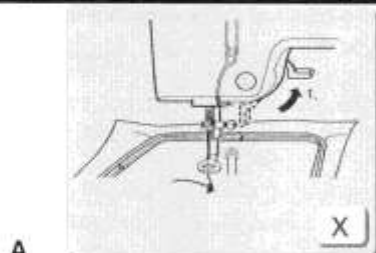
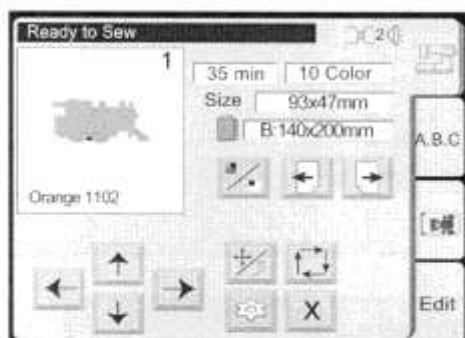
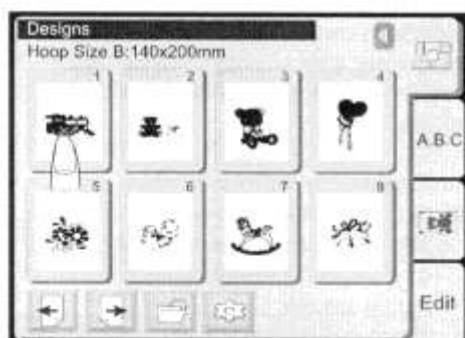

A

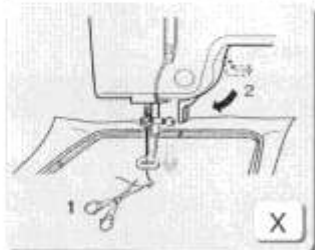

B



Hímzés elkezdése

Válassza ki a hímzésmintát.

A kiválasztott minta képe megjelenik a hímzésablakban.

Süllyessze a varrótalpat. Nyomja meg a start/stop gombot, hogy elkezdje a hímzést. A hímzéscomputer öt öltés után automatikusan megáll és kéri a használat, hogy vágja le a kezdésnél a felesleges cernát. A kijelzőn megjelenik az instrukció ablak (A).

Emelje fel a varrótalpat, a képernyőn megjelenik az instrukció ablak (B). Vágja le a lógó cernát a kezdés közelében és süllyessze a varrótalpat.

Nyomja meg a start/stop gombot, hogy ismét hímessen. A hímzőcomputer az első mintarész végén automatikusan megáll.

- 1 lógó cérna
- 2 kezdőpont

Útmutatás:



Nyomja meg a „bezárás”  gombot, hogy bezárja az instrukció ablakot. Ez csak akkor szükséges, ha a hímzésfolyamatot meg kell szakítani. Az ablak automatikusan bezárul a varrótalp mozgása esetén.

Hímzés

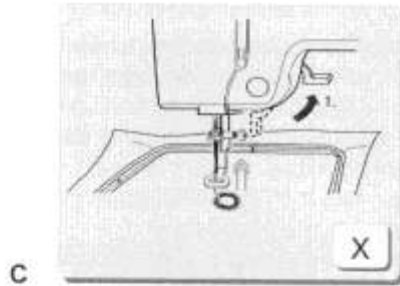

C

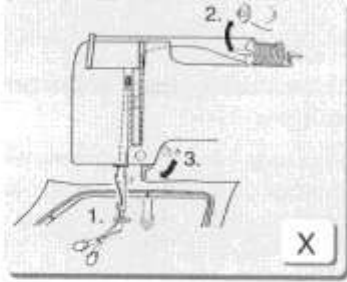

D

Az első mintarész végén megjelenik az instrukció ablak (C) a képernyőn.

Emelje fel a varrótalpat. A képernyőn megjelenik az instrukció ablak (D).
Hímzés után vágja el a szálát.

Útmutatás:



Az instrukció ablak néhány másodperc után eltűnik, hogy a befűzendő szín a hímzésablakban láthatóvá váljék. Nyomja

meg a „bezárás” ablakot , hogy meggyorsítsa az eljárást.



Váltson a következő cémaszínre. Süllyessze a varrótalpat és nyomja meg a start/stop gombot, hogy kihímezze a második mintarészt.

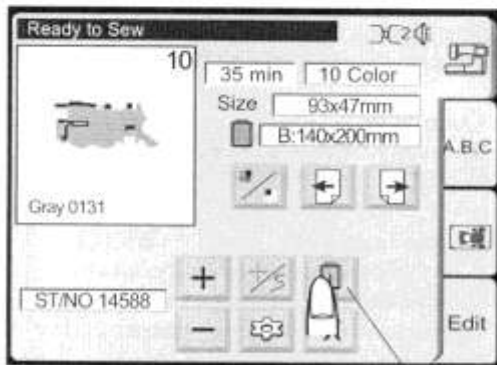

Az utolsó mintarész után nyomja meg a "hímzőkar alapállás" mezőt, hogy a hímzőkart visszaállítsa alapállásba.

hímzőkar alapállás

Útmutatás:



Ügyeljen arra, hogy a hímzőkart visszaállítsa alapállásba, mielőtt a főkapcsolót kikapcsolja.

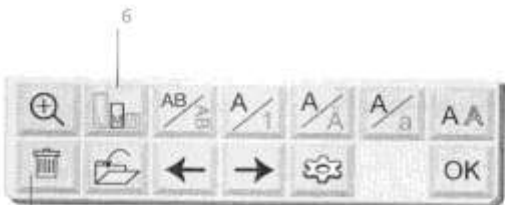
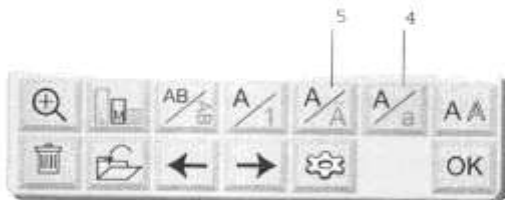
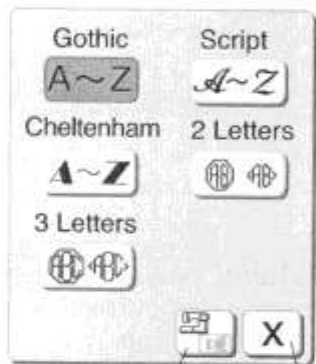

Betűk

Nyomja meg a hímzésminta kiválasztó ablakban a betű regisztert, hogy megnyissa a betűk ablakot. A betűkiválasztó ablakban szavakat programozhat az ábécé mezők megnyomásával. Egy ábécémező megnyomása után a betű hozzáadódik, a kurzor pedig jobbra mozog. Ebben az ablakban készíthet írásokat a három beépített betűkészletből, valamint külön megvásárolt betűkártyák betűkészletéből. Ezen túlmenően készíthet még 2- és 3 betűből álló monogramokat kerettel is.

1 Betűtípus

Nyomja meg a mezőt, hogy megnyissa a betűkiválasztó ablakot. Az öt alábbi betűtípus és írásjelkészlet áll rendelkezésére.

- gothic
- script
- cheltenham
- 2 betűs monogram
- 3 betűs monogram

A kívánt fajta kiválasztásához nyomja meg a mezőt.

2 Beépített / kártya

Nyomja meg a mezőt, hogy kiválassza a betűk forrását, beépített vagy betűkártya.

3 Bezárás

Nyomja meg a mezőt, hogy bezárja a betűkiválasztó ablakot.

4 nagy- / kisbetűk

Nyomja meg a mezőt, hogy kiválassza a nagy- vagy kisbetűket.

5 Európai ábécé

Nyomja meg a mezőt, hogy a római vagy az európai ábécét (pl. umlauttal) kiválassza.

Útmutatás:



Az átváltó mezők per jellel vastagítva mutatják a mindig aktuális funkciót.

6 Betűnagyság

A betűk és számok három nagyságban hímzhetők. Nyomja meg a betű beadása előtti mezőt a nagyság megváltoztatásához

- L 30 mm (nagy)
- M 20 mm (közepes)
- S 10 mm (kicsi)

7 Törlés

Nyomja meg a mezőt, hogy a kurzor feletti betűt vagy jelet törölje.

Betűk



Betűk programozása

„Bear” szó programozása gothic betűtípussal.

Nyomja meg a „B” mezőt.



Nyomja meg a „nagy- /kisbetű” gombot, hogy átváltson kisbetűre.



Válassza az „e”, „a” és „r” betűket. Nyomja meg az OK gombot.



A képernyő átvált a hímzésablakra.

Kezdőpont kiválasztása

Nyomja meg az elhelyező mezők egyikét, hogy a tű helyzetét az első öltéshez kiválassza.

1 Balra / fent

Nyomja meg a mezőt, hogy az írást a kezdő betűvel balra (vízszintes) vagy fent (függőleges) irányba himezze.

2 Középpontos

Nyomja meg a mezőt, hogy a betűket a középponti irányba himezze.

1

2



1 Színváltás

Nyomja meg a mezőt, hogy többszínű betűket hímezzon. A hímezőcomputer automatikusan megáll minden egyes kihímezett betű végén. Váltson színt és hímezze ki a következő betűt.

2 Mozgatás mező

Vigye a keretet a nyilakkal a kívánt kiinduló helyzetbe.

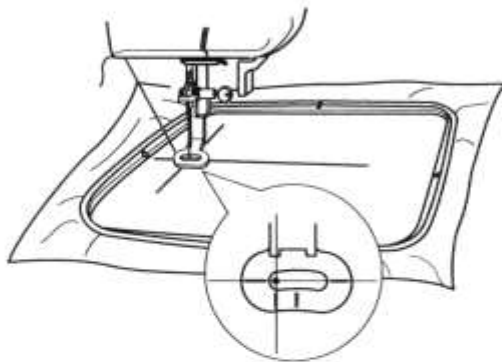

Hímzés elkezdése

Süllyessze a varrótalpat. Nyomja meg a start/stop gombot, hogy elkezdje a hímezést.

A hímezőcomputer öt öltés után automatikusan megáll és kéri a használót, hogy vágja le a kezdésnél a felesleges cémát (részleteket ehhez a témához lásd a 33. oldalon).

A színváltó mező beállítása szerint a hímezőcomputer minden betű után megáll és kéri a színváltást, vagy csak az írás kihímezése után áll meg.

Betűk

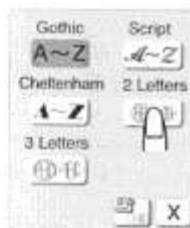
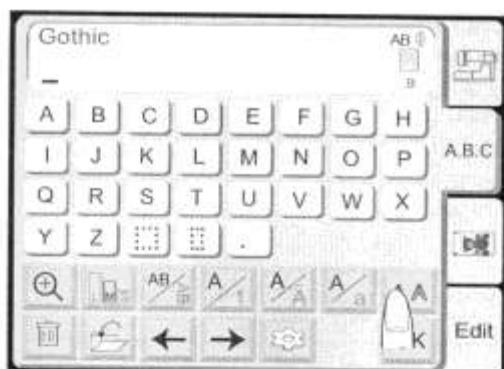

Monogram 2/3 betűs

Példa: 2 betű nyolcszögben
Válassza ki a „2 betű” mezőt.

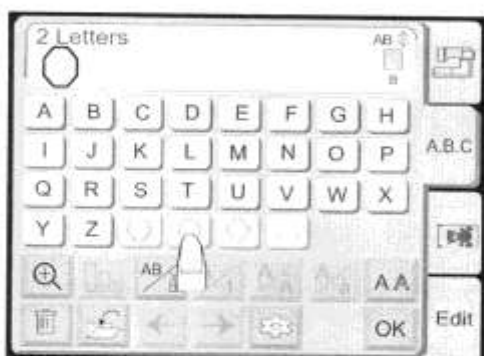

Válassza ki a nyolcszöveget.



Válassza ki az „A” betűt.

Válassza ki az „B” betűt.



Útmutatás:

A szerkesztő funkció 2 és 3 betű esetén nem elérhető.

Nyomja meg a „törlés” gombot, és szerkesztés helyett adjon be egy következő betűt.



Nyomja meg az OK mezőt.

A képernyő átvált himzésablakra.

Nyomja meg a start- /stop gombot a himzés elkezdéséhez.



Útmutatás:

A 3 betűs monogram programozása ugyanúgy történik, mint a 2 betűs. A 2/3 betűs monogramok a középpontra irányulnak.

Betűk

Gothic
BEAT_



Gothic
BEAT



Gothic
BAT



Betűk szerkesztése

Egy betű törlése

Példa: „E” betű törlése a „BEAT” szóból

Nyomja meg a kurzort , hogy a törlendő betű alá vigye azt.

Nyomja meg a „törlés”  gombot.
Az „E” betű törlésre kerül.

Gothic
BAT_



Gothic
BAT



Gothic
BEAT



Egy betű beillesztése

Példa: “E” betű beillesztése a “BAT” szóba

Nyomja meg a kurzort , hogy a beilleszteni kívánt betű mögött lévő betű alá vigye azt.

Válassza ki az “E” betűt.
Az „E” betű a „B” és „A” betűk közé beillesztésre kerül.

Szerkesztés mód

A szerkesztés ablakban több hímzésmintát tud kombinálni. Kombinálhatók mind a különböző hímzésminták a saját tárolóból és hímzés minta kártyákról, mind a betűs hímzés minták.

Van egy technikai felső határ, mégpedig az, hogy a kombinált hímzés minta maximum 50 egyedi mintából összesen maximum 64.000 öltésből és maximum 104 mintarészből állhat.

Szerkesztőképernyő

A hímzés minta kiválasztás ablakban nyomja meg a szerkesztés regisztert, hogy megnyissa a szerkesztés ablakot. Megnyílik a hímzőkeret kiválasztás ablak, hogy a kívánt keretet kiválassza.

Az alábbi kereteket tudja kiválasztani az 1 gombok valamelyikének megnyomásával:

A keret: 126 mm x 110 mm

F keret: 126 mm x 110 mm

B keret: 140 mm x 200 mm

C keret: 50 mm x 50 mm

Útmutatás:

A lehető legjobb hímzés eredmény eléréséhez mindig a lehetséges legkisebb keretet válassza.

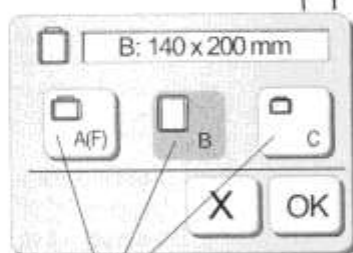
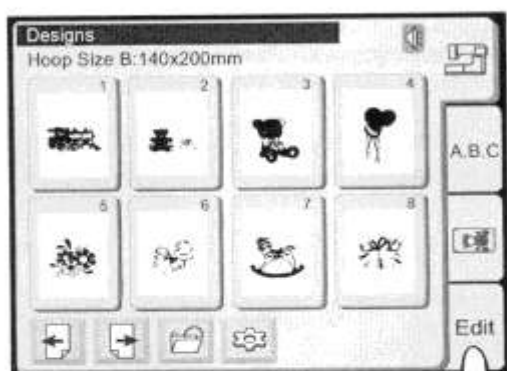

1

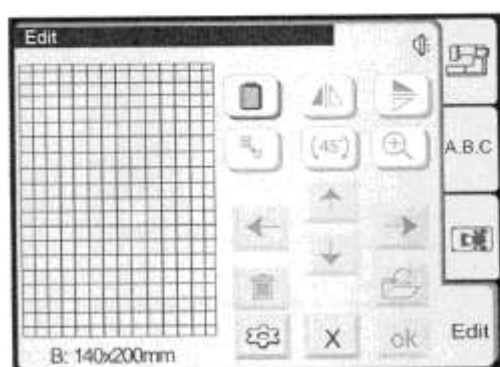

Nyomja meg az OK mezőt , és megnyílik a szerkesztés ablak a kiválasztott kerethez.

Nyomja meg a „bezárás” mezőt , hogy megszakítsa a kiválasztást. Ismét megjelenik a szerkesztés ablak a B kerethez.

Útmutatás:

A keret kiválasztásához a hímzés minta kiválasztása után lásd a 45. oldalt.

Hímzésminták megváltoztatása és kombinálása

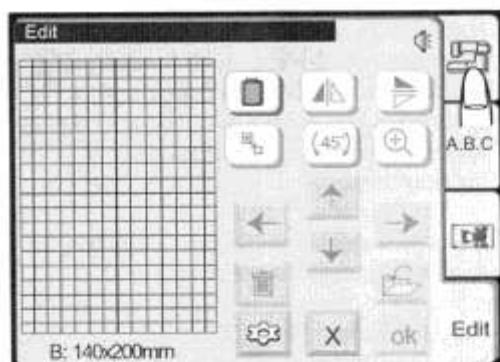

A megmunkálandó hímzés minta kiválasztása

Nyomja meg azt a regisztert, amelyben a megmunkálandó hímzés minta található.

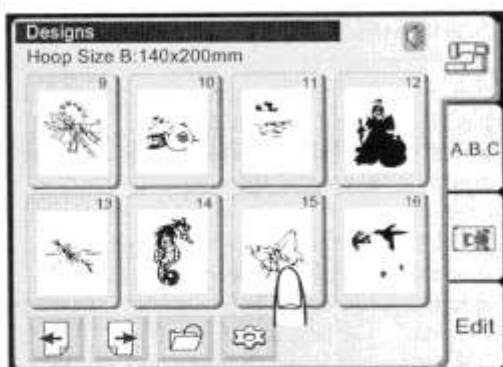

A hímzés minta kiválasztó ablak megnyílik. Válassza ki a kívánt hímzés mintát.

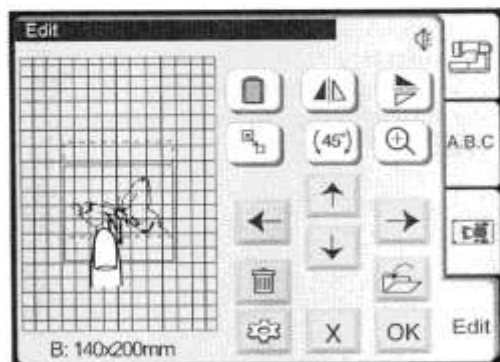

A kiválasztott mintát a szerkesztésablak mutatja. A minta körül egy keret mutatja, hogy a minta ki van választva.

Kiválasztott minta eltolása

A szerkesztésablakban a hímzés minta eltolásához nyomja meg a mintát ujjheggyel, és húzza a kívánt helyre (drag).



Útmutatás:

Ne húzza a mintát a képernyőn hegyes tárggyal.

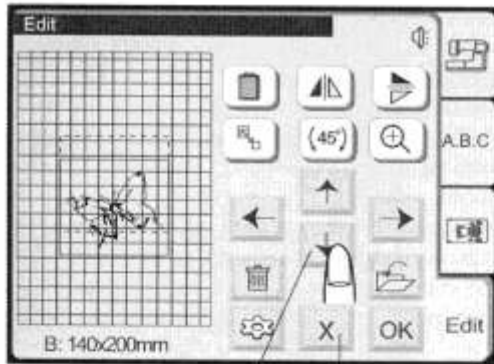

1 2

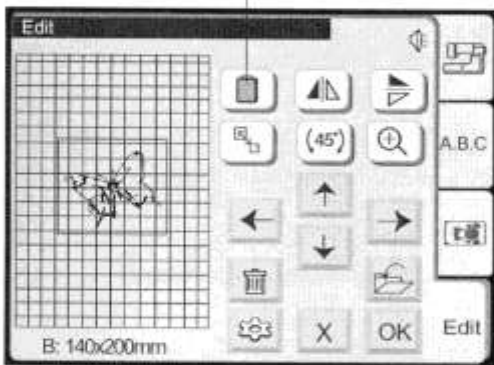

3

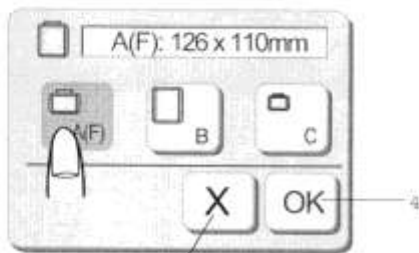

5

Funkciómezők

1 Eltolás mezők

A kiválasztott mintát az eltolás mezőkkel is eltolhatja.

Nyomja meg az eltolás mezők egyikét, hogy a minta a kívánt irányba eltolódjon.

A hímzőkar nem mozog, amikor az eltolás mezőt megnyomja, mivel csak a minta helyzete tolódik el a kereten belül.

Útmutatás:

Az eltolás mezők a szerkesztőablakban pontosan úgy néznek ki, mint a mozgatás mezők a hímzésablakban, a funkció azonban mégis más. A hímzésablakban a teljes hímzés minta pozíciója változik meg az anyaghoz viszonyítva. Ehhez eltolódik a keret.

2 „Bezárás”

Nyomja meg a mezőt, hogy megszakítsa a szerkesztést. A legutoljára aktivizált hímzés minta kiválasztó ablak jelenik meg újra.

3 Hímzőkeret kiválasztás

A szerkesztőablakban a hímzőkeretet újra ki lehet választani.

Nyomja meg a mezőt, hogy kiválassza a hímzőkeret kiválasztás ablakot.

Válassza ki a kívánt keretet a rendelkezésre álló variációk közül:

A/F keret: 126 mm x 110 mm

B keret: 140 mm x 200 mm

C keret: 50 mm x 50 mm

Nyomja meg az OK mezőt . A szerkesztőablak a kiválasztott kerethez megnyílik.

4 OK mező

Nyomja meg a „bezárás” mezőt , hogy visszatérjen az alapálláshoz (B keret).

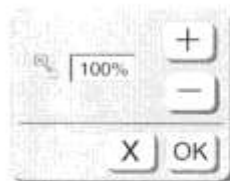
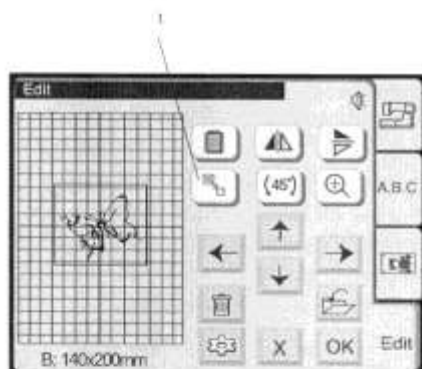

5 „bezárás”



1 Minta nagyságának megváltoztatása

Nyomja meg a mezőt, hogy megnyissa a minta nagyítás-kicsinyítés ablakot.

A minta nagyságának megváltoztatásához

nyomja a „plusz”  vagy a „minusz”  gombot.

A minta nagysága az eredeti mérethez képes 90% és 120% között változtatható Minden alkalommal, amikor a „plusz” vagy „minusz” mezőt megnyomja a nagyság 10%-kal változik.

Nyomja meg az OK mezőt . A szerkesztőablak a mintát az új méretben mutatja.

Nyomja meg a „bezárás” gombot , hogy bezárja a minta nagyítás-kicsinyítés ablakot a minta nagyságának megváltoztatása nélkül.

2 Tükörkép

Nyomja meg a tükrözés balra/jobbra gombot



, hogy a mintát balról jobbra tükrözze.

Nyomja meg a tükrözés fent/lent gombot , hogy a mintát fentről lefelé tükrözze.

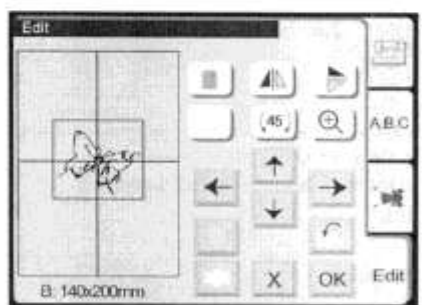
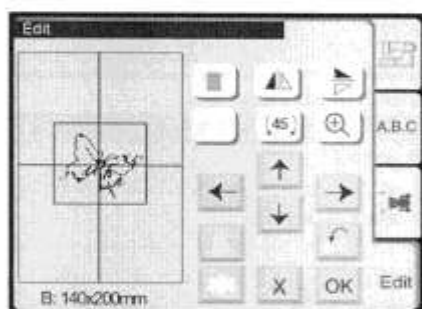

3 Hímzésminta forgatása

Nyomja meg a mezőt, hogy a mintát az óramutató járásával megegyező irányban 45°-kal elforgassa.

4 Törlés

Nyomja meg a mezőt, hogy a kiválasztott mintát törölje.

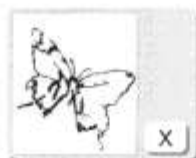

5 Zoom

Nyomja meg a mezőt, hogy a kiválasztott minta kijelzését nagyítsa.

Nyomja meg a „bezárás” mezőt , hogy visszatérjen a legutoljára aktivált képernyőhöz.

Hímzésminták megváltoztatása és kombinálása



Példa: Beépített 3. számú hímzés minta és „Bear” kombinálása

1. Válassza ki a 3. számú beépített mintát.
2. Nyomja meg a szerkesztés regisztert.
3. Nyomja meg a betű regisztert.
4. Válassza ki a „B” betűt (nagybetű, gothic betűtípus).
5. A kisbetű választásához nyomja meg a „nagy- /kisbetű” gombot.

Hímzésminták megváltoztatása és kombinálása



6. Válassza az „e”, „a” és „r” betűket.



7. Nyomja meg az OK gombot.



8. Helyezze el a betűket húzással vagy a nyíl mezőkkel.

9. Nyomja meg az OK gombot, a képernyőn megjelenik a hímzésablak. Indítsa el a hímzőcomputert, és kezdje el hímzést.

Hímzésminták megváltoztatása és kombinálása

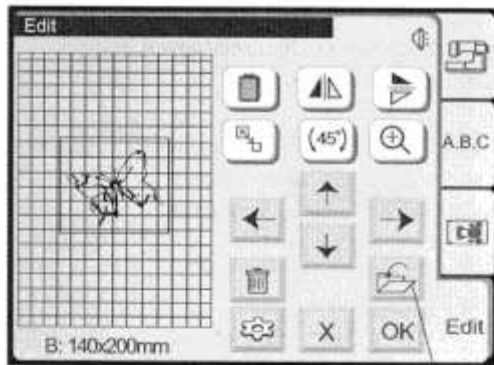

1

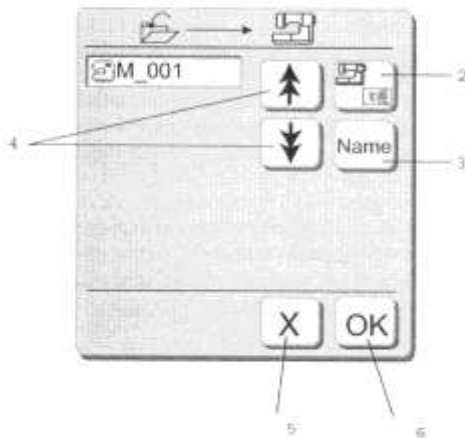

Hímzésminták tárolása

A szerkesztésablakból a hímzésmintákat két különböző helyre lehet tárolni:

A a deco 330 belső tárolójába

B ATA hímzőkártyára

A deco 330 belső tárolója nagy mennyiségű saját hímzés minta kombinációt tud tárolni.

Valamennyi tárolt minta öltésszáma

összesen 290.000 öltés lehet.

Figyelem:

Ajánlott a fontos hímzés minta kombinációkról egy biztonsági másolatot készíteni hímzőkártyára, hogy az esetleges adatvesztést megelőzze.



1 Adatok tárolása Nyomja meg a mezőt, hogy a szerkesztett mintát adatként tárolja. Az „adattároló ablak” megnyílik.



Útmutatás: Az adattároló ablak a már meglévő adatneveket mutatja referenciaként.

2 Belső tároló / kártya Nyomja meg a mezőt, hogy kiválasszon az adatok számára egy tároló helyet a belső tároló/kártya mezőben, és az ablak fejrészén a kiválasztott tároló látható.



Útmutatás: Ha nincs elérhető írható hímzés minta kártya, a lapozás, adatnév és OK mezők nem aktívak.

3 Adatnév

Egy adatnév hozzárendelése automatikusan megtörténik M 001 sorszámtól kezdve.

4 Lapozás Nyomja meg a mezőt, hogy a meglévő minták adatainak előző vagy következő oldalára lapozzon.

5 Bezárás

Ha az adatokat nem akarja tárolni nyomja meg ezt a mezőt, hogy bezárja az „adattároló” ablakot.

6 OK

Nyomja meg a mezőt, hogy tárolja az adatokat. A legutoljára aktivált ablak jelenik meg újra.



Útmutatás:

Soha ne kapcsolja ki a hímzőcomputert vagy távolítsa el a hímzőkártyát, ha a figyelmeztető jel vagy a homokóra látható. A tárolóban tárolt adatok elveszhetnek, vagy sérülhetnek.



= figyelmeztető jel

Hímzésminták megváltoztatása és kombinálása



Adat elnevezése

Az adatnév ablakban saját nevet adhat az adatoknak.

Nyomja meg az adatnév mezőt , hogy megnyissa az adatnév ablakot. Az ablak a tasztatúrát mutatja. Adja be az adat nevét.



Útmutatás:

Csak 8 karaktert adhat be.

1 Visszafelé

Amennyiben a beadást korigálni kell nyomja meg ezt a mezőt, hogy az utolsó karaktert törölje és egy újat adjon be.

2 Bezárás

Nyomja meg ezt a mezőt, hogy az adatok elnevezése nélkül bezárja az adatnév ablakot. A képernyőn megjelenik az „adattárolás” ablak.

3 OK

Nyomja meg ezt a mezőt, hogy igazolja az adatnevet. Az új adatnév az „adatok megnyitása” ablak látszik.

Útmutatás:

Amennyiben a tároló megtelt, megjelenik egy figyelmeztető jel.



Nyomja meg az OK mezőt , hogy az „adatok megnyitása” ablakra menjen. Ezután törölje a nem szükséges adatokat, hogy elegendő tároló helye legyen

Ha a választott név már létezik, megjelenik egy figyelmeztető jel.

Nyomja meg az OK mezőt , hogy a meglévő adatot felülírja.

Nyomja meg a „bezárás” mezőt , ha nem akarja felülírni az adatot. Az adatot tárolás előtt kell elnevezni.

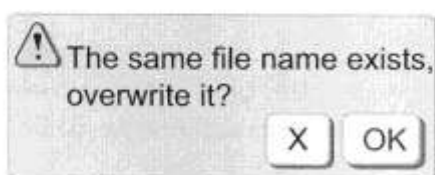
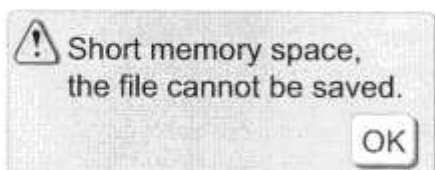

Hímzőkártyák és kompatibilitás lista

Fontos útmutatás:

„ATA Personal Design kártyának” az ismert „artista 200 Personal Design kártyát” nevezzük (lásd a képet lent).



Útmutatás a hímzésminták szerzői jogairól

Valamennyi hímzésminta szerzői jogi védelem alatt áll. A hímzésminta előállítója határozza meg a használói jogok körét. Kérjük kövesse ezért a hímzésmintákhoz csomagolt útmutatásokat, vagy lépjen kapcsolatba a szállítóval ha nem világos, hogy milyen jogokat vásárolt meg a hímzésmintával. Büntethetővé válik, ha hímzésmintát jogosultság nélkül másol. További általános információkat talál a szerzői jogokkal kapcsolatban angolul az Embroidery Software Protection Coalition (ESPC) szervezetnél, amely a hímzősoftware gyártók közhasznú szervezete. Célja, hogy támogassa a hímzéstermékek törvényes felhasználását, és ezzel hosszútávú garanciát nyújtson a hímzéstermékek minőségére és megbízhatóságára. Ezt a szervezetet elérhetik a www.embroideryprotection.org címen, vagy a 00-1-888-921-5732 telefonszámon.

A deco 330 valamennyi BERNINA kártyát tudja olvasni. A CD-n tárolt nem eredeti BERNINA hímzésmintákat először számítógép és a külön megvásárolható artista Designer vagy OESD Explorations software segítségével át kell formátálni és tárolni kell egy ATA Personal Design kártyára.

Felhasználható a legtöbb kereskedelemben kapható hímzésminta kártya és az interneten kapható hímzésminták is. Ennek előfeltétele a külön megvásárolható tartozékok és a PC software. A bernette deco 600/650 hímzőkártyái is ebbe a kategóriába tartoznak. Ezek csak az OESD Magic Boks segítségével konvertálhatók. Látogassa meg BERNINA szakkereskedőjét, hogy a lenyűgöző lehetőségekről többet megtudjon.

Csak ATA Personal Design kártyát használhat, ha deco 330 gépéről hímzésmintákat akar tárolni kártyára.

Műszaki útmutatás: A deco 330 a saját fejlesztésű adatformátumot használja, .EXP+ a hímzésminta kombinációk ATA Personal Design kártyára mentéséhez. Ez két külön adatból áll, ugyanazzal a névvel, de különböző melléklettel. .EXP tartalmazza a hímzéskoordinátákat, míg az .INF a színinformációkat. A hímzésadatok az ATA Design kártyán az EmbF5 nevű algyűjtőben tárolódnak. Ez automatikusan keletkezik a tárolás és formátálás során.

Az alábbi táblázat áttekintést ad Önnek a hímzésminta hordozók nyújtotta lehetőségekről, valamint arról, hogyan lehet a hímzésmintákat a deco 330 gépre tölteni.

Hímzésminta hordozó	Minták száma	Deco 330 funkciók	Megjegyzések / korlátozások / további berendezések
Műszaki adatok <u>BERNINA hímzésminta kártya</u> PCMCIA, artista 165-185 géphez 1 MB, 8 bit linear flash EXP adatok színinformációval vagy nélkül	maximum 100 (a deco 330 korlátozza)	olvasás	- a régebbi kártyákon nincs színinformáció
<u>BERNINA Personal Design kártya</u> PCMCIA, artista 165-185 géphez 0,5 MB, 8 bit linear flash EXP adatok színinformáció nélkül	maximum 15	olvasás	- nincs színinformáció
<u>BERNINA Personal Design kártya</u> PCMCIA, artista 200 géphez 32 MB, ATA .EXP és .EXP+ adatok	maximum 100 (a deco 330 korlátozza) csak a minta nagysága korlátozza	olvasás / írás	- a deco 330 a mintákat .EXP+ adatként tárol az Emb5 algyűjtőbe
<u>Artista 200 Design CD</u>		(olvasás)*	- Alakítsa át az adatokat artista Designer vagy OESD Explorations software segítségével PC-n .ART formátumból .EXP+ formátumra. - szükséges PCMCIA kártyaolvasó - szükséges külön PC internet kapcsolattal
<u>Hímzésminta az internetről</u>	korlátozás nélkül	(olvasás)*	

1) Útmutatás: Csak az artista Designer CD licencvédelem alatt nem álló hímzésadatait tudja a PC-re olvasni és a továbbiakban a deco 330 gépen is használni.

Hímzőkártyák és kompatibilitás lista

Hímzésminta hordozó Műszaki adatok	Minták száma korlátozás nélkül	Deco 330 funkciók	Megjegyzések / korlátozások / további berendezések
<u>Hímzésminta az internetről</u>		(olvasás)*	- szükséges külön PC internet kapcsolattal - töltsse le a hímzésadatokat mint .EXP (színinformációk nélkül) - alternatívaként töltsse le .ART adatként, és alakítsa át artista Designer software segítségével .EXP adata
Saját hímzésminták készítése artista Designer vagy OESD Explorations software segítségével OESD Magic kártya / Amazing kártya PCMCIA BERNINA artistához 0,5 MB, 8 bit linear flash cask .EXP	korlátozás nélkül 6	(olvasás)* olvasás	- tárolja ATA Personal Design kártyára - .EXP-vel tárolva - nincs színinformáció

* A zárójeltek azt jelentik, hogy külön megvásárolható tartozékok, mint az artista Personal Design kártya, BERNINA PC kártyaolvasó, OESD Magic Box™ vagy internet kapcsolat szükséges a hímzésminták olvasásához ezekről a mediákról.

Útmutatás: Amennyiben régebbi BERNINA hímzőprogram verziót használ, mint a 4.0T vagy OESD Explorations 1.1, akkor software kiterjesztésre van szüksége. Az alábbi weboldalakról ez ingyenesen letölthető: www.bernausa.com vagy <http://berminasupport.custhelp.com> (Online Support Center Site). A 3.1 verziónál korábbi BERNINA hímzőprogramok sajnos nem tehetők kompatibilissé a deco 330 géphez. Akik artista 200 géppel rendelkeznek, azok hímzőprogramjukat kiterjeszthetik a géphez adott CD segítségével V3.0 verzióról V3.1 verzióra.

Hímzésminták betöltése

A következő grafika illusztrálja azokat a lehetőségeket, ahogyan hímzésmintát deco 330 gépre vihet. A következő oldalakon azután további egyedileg leírt, tipikus áttöltési módokat talál.

deco 330 Design Card Compatibility

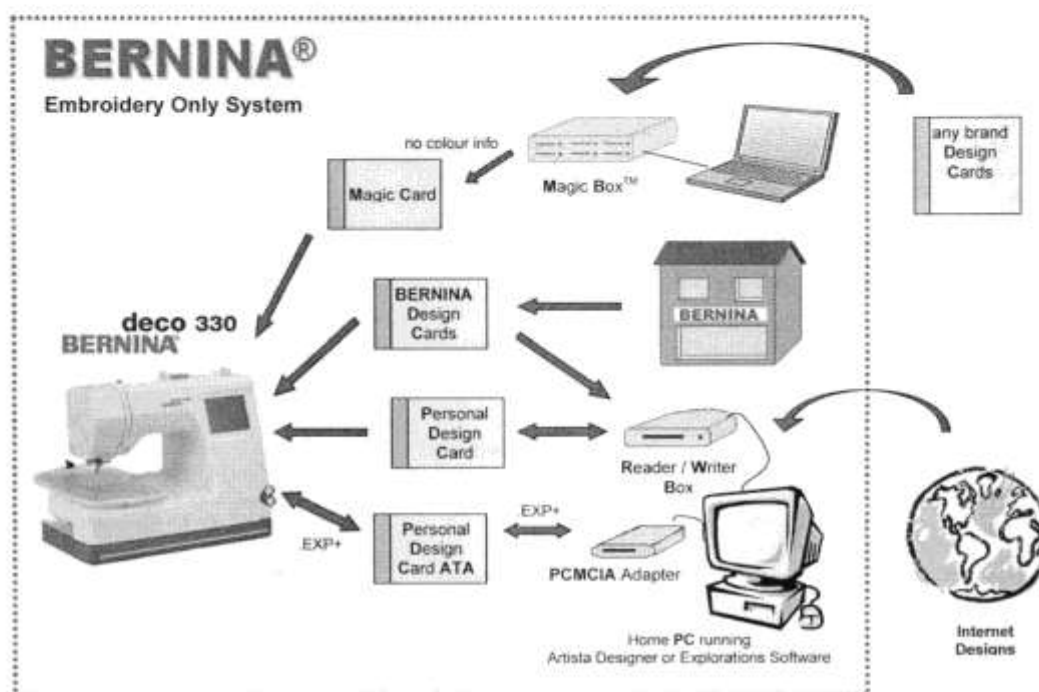

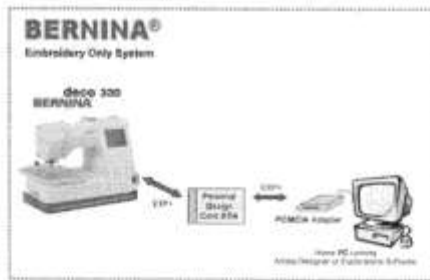

A szokásos betöltés áttekintése hímzőkártyával

A Personal Design kártyát használja adatok tárolásához a deco 330 gépről.

Ezeket az adatokat tárolhatja számítógépen is és tovább dolgozhat vele artista Designer vagy Explorations software segítségével.

Desktop rendszerhez a PCMCIA kártyaolvasó adapter szükséges.

A számítógépen tárolt és az artista Designer vagy OESD Explorations software segítségével készített hímzsminták ATA Personal Design kártyával vihetők át a deco 330 gépre.

A CD-n tárolt artista mintákat PC-n beolvashatja, majd ATA Personal Design kártyán .EXP+ adatként tárolhatja. Használja ehhez az artista Designer vagy az OESD Explorations software-t.

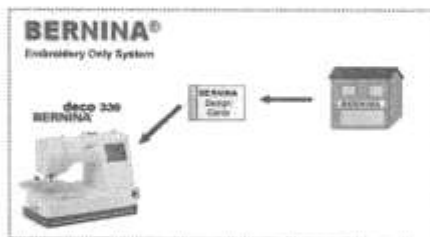

BERNINA hímzsminta kártyák beolvasása

Minden kereskedőnél vásárolt BERNINA hímzsminta kártya közvetlenül beolvasható a deco 330 gépben. Egyszerűen dugja be a tetszés szerinti BERNINA kártyát, és nyomja meg a hímzsminta kiválasztó ablakban a kártya hímzsminta regisztert.

A régebbi, BERNINA artista varrógépekhez vásárolt kártyák is közvetlenül kompatibilisek (kivéve artista 200 CD).

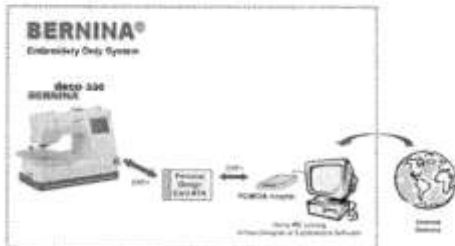

Hímzsminták az internetről

A hímzsmintákat az internetről (pl. www.embroideryonline.com címről) vagy

1. .ART adatként töltsse le és az artista Designer vagy OESD Explorations software segítségével írja .EXP+ adatként ATA Personal Design kártyára.

Vagy

2. .EXP adatként töltsse le és másolja át ATA Personal Design kártyára az „Emb5” algyűjtőbe. Kérjük ügyeljen arra, hogy az .EXP adat nem tartalmaz színinformációt. Ezt nyomtassa ki külön az internetről!

Útmutatás: Ha nem notebook-ot használ szüksége van a BERNINA PCMCIA kártyaolvasóra.

Hímzőkártyák és kompatibilitás lista

Hímzésminta hordozó Műszaki adatok	Minták száma korlátozás nélkül	Deco 330 funkciók	Megjegyzések / korlátozások / további berendezések
<u>Hímzésminta az internetről</u>		(olvasás)*	- szükséges külön PC internet kapcsolattal - töltsse le a hímzésadatokat mint .EXP (szininformációk nélkül) - alternatívaként töltsse le .ART adatként, és alakítsa át artista Designer software segítségével .EXP adata
<u>Saját hímzésminták készítése artista Designer vagy OESD Explorations software segítségével</u> <u>OESD Magic kártya / Amazing kártya</u> PCMCIA BERNINA artistához 0,5 MB, 8 bit linear flash cask .EXP	korlátozás nélkül	(olvasás)*	- tárolja ATA Personal Design kártyára - .EXP-vel tárolva - nincs szininformáció
	6	olvasás	

* A zárójelek azt jelentik, hogy külön megvásárolható tartozék, mint az artista Personal Design kártya, BERNINA PC kártyaolvasó, OESD Magic Box™ vagy internet kapcsolat szükséges a hímzésminták olvasásához ezekről a médiákról.

Útmutatás: Amennyiben régebbi BERNINA hímzőprogram verziót használ, mint a 4.0T vagy OESD Explorations 1.1, akkor software kiterjesztésre van szüksége. Az alábbi weboldalakról ez ingyenesen letölthető: www.bernausa.com vagy <http://berminasupport.custhelp.com> (Online Support Center Site). A 3.1 verziónál korábbi BERNINA hímzőprogramok sajnos nem tehetők kompatibilissé a deco 330 géphez. Akik artista 200 géppel rendelkeznek, azok hímzőprogramjukat kiterjeszthetik a géphez adott CD segítségével V3.0 verzióról V3.1 verzióra.

Hímzésminták betöltése

A következő grafika illusztrálja azokat a lehetőségeket, ahogyan hímzésmintát deco 330 gépre vihet. A következő oldalakon azután további egyedileg leírt, tipikus áttöltési módokat talál.

deco 330 Design Card Compatibility

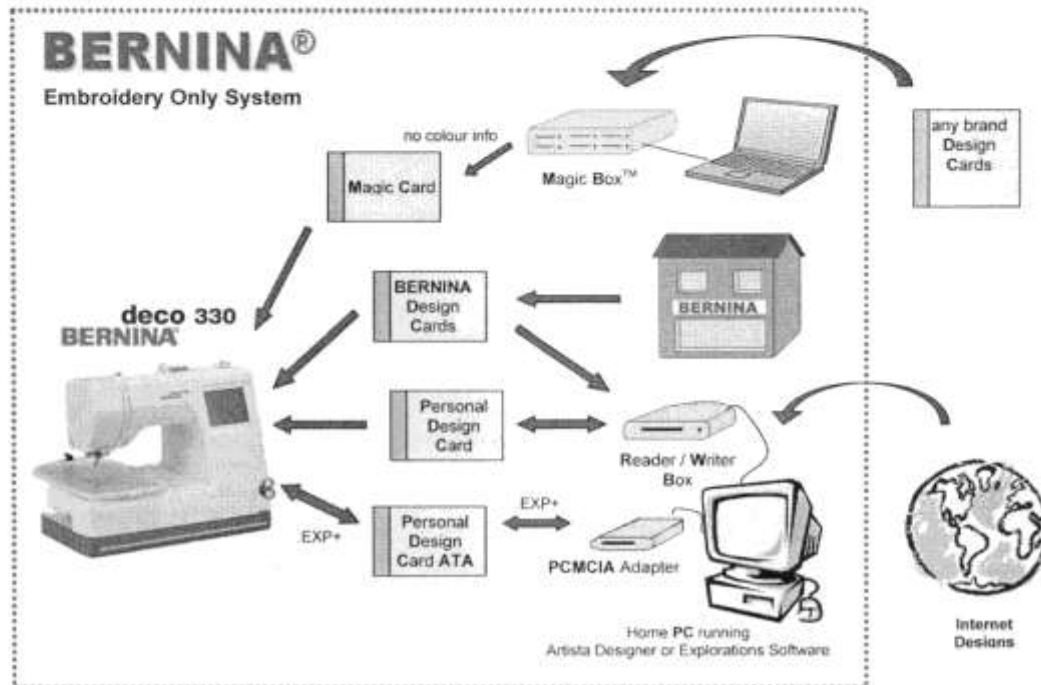

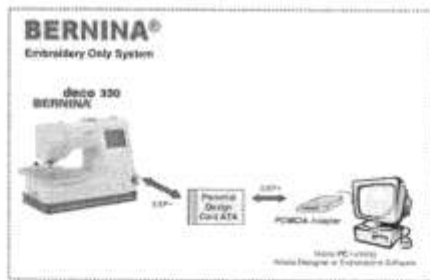

**A szokásos betöltés áttekintése
hímzőkártyával**

A Personal Design kártyát használja adatok tárolásához a deco 330 gépről.

Ezeket az adatokat tárolhatja számítógépen is és tovább dolgozhat vele artista Designer vagy Explorations software segítségével.

Desktop rendszerhez a PCMCIA kártyaolvasó adapter szükséges.

A számítógépen tárolt és az artista Designer vagy OESD Explorations software segítségével készített hímzsminták ATA Personal Design kártyával vihetők át a deco 330 gépre.

A CD-n tárolt artista mintákat PC-n beolvashatja, majd ATA Personal Design kártyán .EXP+ adatként tárolhatja. Használja ehhez az artista Designer vagy az OESD Explorations software-t.

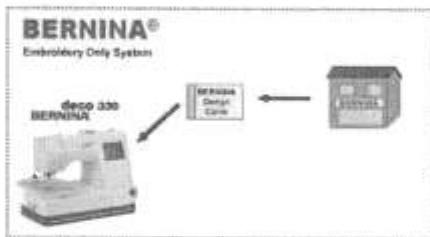

BERNINA hímzsminta kártyák beolvasása

Minden kereskedőnél vásárolt BERNINA hímzsminta kártya közvetlenül beolvasható a deco 330 gépben. Egyszerűen dugja be a tetszés szerinti BERNINA kártyát, és nyomja meg a hímzsminta kiválasztó ablakban a kártya hímzsminta regisztert.

A régebbi, BERNINA artista varrógépekhez vásárolt kártyák is közvetlenül kompatibilisek (kivéve artista 200 CD).

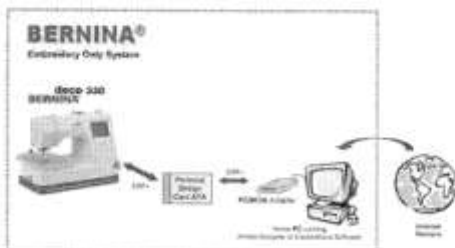

Hímzsminták az internetről

A hímzsmintákat az internetről (pl. www.embroideryonline.com címről) vagy

1. .ART adatként töltsse le és az artista Designer vagy OESD Explorations software segítségével írja .EXP+ adatként ATA Personal Design kártyára.

Vagy

2. .EXP adatként töltsse le és másolja át ATA Personal Design kártyára az „Emb5” algyűjtőbe. Kérjük ügyeljen arra, hogy az .EXP adat nem tartalmaz színinformációt. Ezt nyomtassa ki külön az internetről!

Útmutatás: Ha nem notebook-ot használ szüksége van a BERNINA PCMCIA kártyaolvasóra.

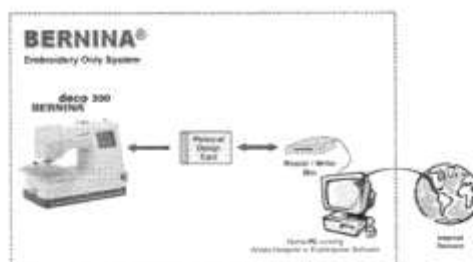

Artista 165 / 185 Personal Design kártya

Mind a számítógépen meglévő hímzésminták, mind az internetről letöltöttek átvihetők a deco 330 gépre a BERNINA Reader/Writer Box és egy Personal Design kártya segítségével.

Figyelem, csak korlátozott funkciók:
A hímzésminták színinformációi nem kerülnek át a deco 330 gépre.

A deco 330 gépre átalakított hímzésminták nem olvashatók vissza a kártyára.

Idegen hímzésminta kártyák beolvasása

A legtöbb idegen termék kártyáit az OESD Magic Box segítségével be lehet olvasni.

1. Olvassa be a kártyát Magic Box segítségével.
2. Vigye át egy Magic kártyára amely a BERNINA artistához való.
3. Olvassa be a mintát a deco 330 gépbe.

Figyelem, csak korlátozott funkciók:

A hímzésminták színinformációi nem kerülnek át a deco 330 gépre.

A deco 330 gépre átalakított hímzésminták nem olvashatók vissza a kártyára.

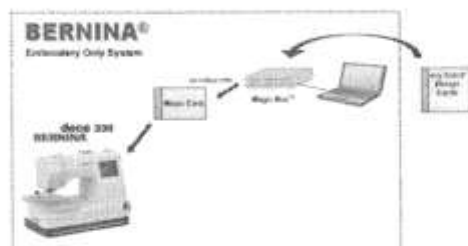

Fontos útmutatás:

A fenti felsorolás csak egy rövid áttekintést ad Önnek a lehetőségekről. Kérjük olvassa el az egyes termékekre vonatkozó dokumentációt, hogy információt kapjon az installálásról és a kezelésről. Ez különösen érvényes az artista Designer software, a PCMCIA kártyaolvasó, a reader/writer box, az OESD Explorations software és a Magic Box esetében.

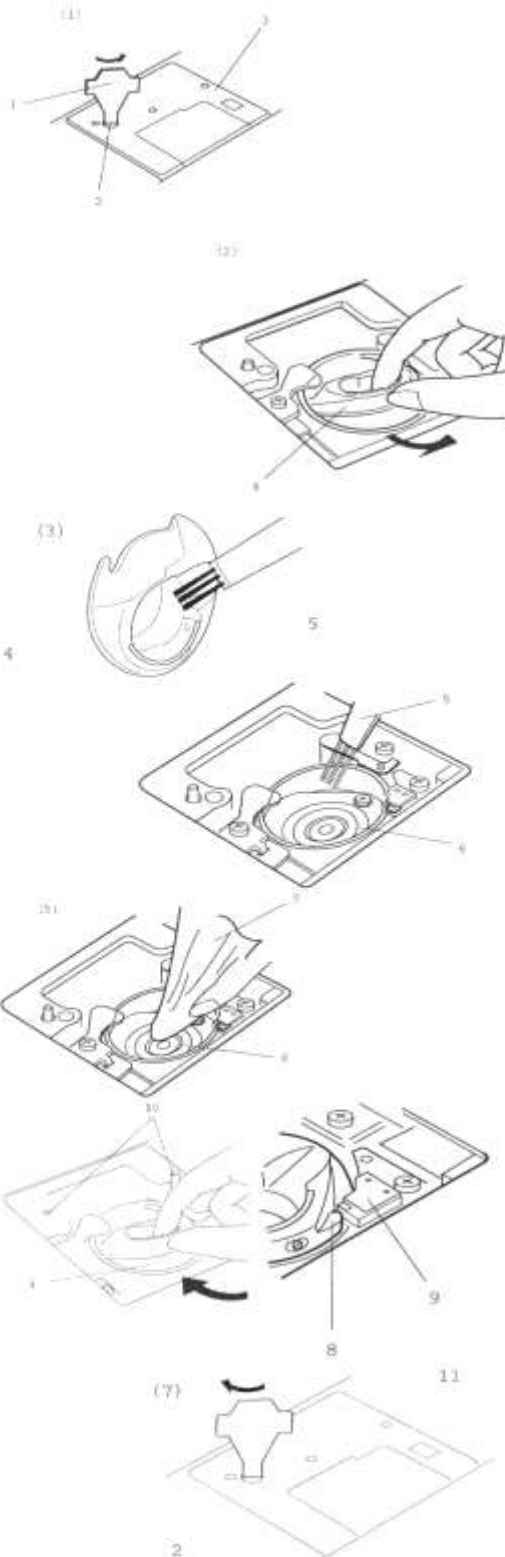

Hurokfogó pálya és anyagtovábbító tisztítása

Forgassa a kézikereket, hogy a tűt felső állásba vigye. Kapcsolja ki ezután a hímzőcomputert és húzza ki a konnektorból.

Útmutatás:

Ne szerelje szét a hímzőcomputert. Csak azt végezze el, amit ebben a fejezetben leírunk.

- a Távolítsa el a rögzítő csavart a géppel szállított trapéz csavarhúzóval. Távolítsa el a tülemez.
 - 1 trapéz csavarhúzó
 - 2 rögzítő csavar
 - 3 tülemez
- b Emelje meg és vegye ki az orsótokat.
 - 4 orsótok
- c Tisztítsa ki az orsótokat az ecsettel.
 - 5 ecset
- d Tisztítsa meg a hurokfogó pályát az ecsettel.
 - 6 hurokfogó pálya
- e Tisztítsa meg a hurokfogó pályát egy száraz kendővel (porszívót is használhat).
 - 7 puha, száraz kendő
- f Tegye be úgy az orsótokat, hogy az ütköző balra a megállító mellett legyen.
 - 8 ütköző
 - 9 megállító
 - 10 tülemez vezető stift
- g Tegye vissza a tülemez. Tegye a tülemez vezető stifteket a tülemez vezető lyukakra és húzza meg a csavart.
 - 11 tülemez vezető stift

Útmutatás:

A hímzőcomputer tisztítása után tegye vissza a tűt és a varrótalpat.

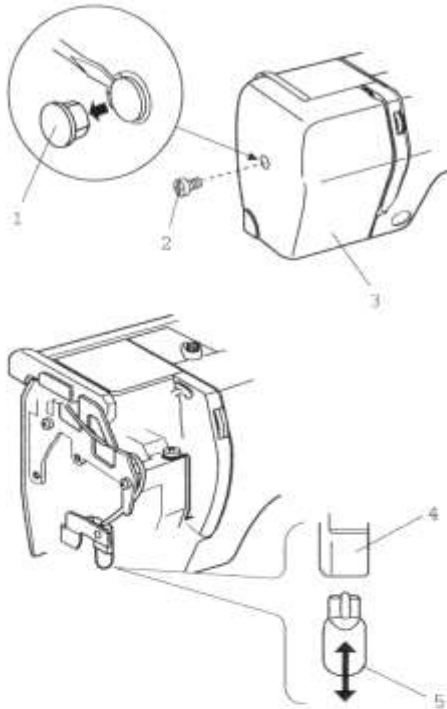

Izzó cseréje



Figyelem:

A hímzőcomputert először kapcsolja ki és húzza ki a konnektorból, mielőtt az izzót kicseréli.

Az izzó FORRÓ lehet. Várjon amíg kihűl, csak ezután fogja meg.

Eltávolítás:

Távolítsa el a fedelet és a rögzítő csavart. Vegye le a gépfej burkolatát és húzza ki az izzót a tartóból.

Csere:

Dugja az izzót a tartónyílásba. Rögzítse ismét a burkolatot a rögzítő csavarral, és tegye fel a fedelet.

- 1 fedél
- 2 rögzítő csavar
- 3 gépfej borítója
- 4 izzótartó
- 5 izzó

Hibák elhárítása

Hiba	Ok	Oldalon
A hímzőcomputer hangos	1 Szálak szorultak a hurokfogó rendszerbe 2 Bolyhok gyűltek össze az orsókban	lásd 58. oldal lásd 56. oldal
Felső szál szakad	1 Felső szál nem jól van befűzve 2 Felső szál feszítése túl nagy 3 Tű görbült vagy tompa 4 Tű rosszul van betéve 5 Felső szál a gép indításakor nincs a szálvágóban 6 Varrósebesség túl nagy a kiválasztott hímzéminta kombinációhoz / szálhoz	lásd 11, 12. oldal lásd 15. oldal lásd 16/24. oldal lásd 16. oldal lásd 14. oldal lásd 27. oldal
Alsó szál szakad	1 Alsó szál nincs jól befűzve az orsókba 2 Bolyhok gyűltek össze az orsókban 3 Orsó sérült és nem egyenletesen forog	lásd 10. oldal lásd 56. oldal cserélje ki az orsót
Tű törik	1 Tű rosszul van betéve 2 Tű görbült vagy tompa 3 Tűrögztető csavar laza 4 Felső szál feszítése túl nagy	lásd 16. oldal lásd 16/24. oldal lásd 16. oldal lásd 15. oldal
Képernyőkijelző nem világos	1 Szenzorképernyő kontrasztja nem jól van beállítva 2 Képernyőkontraszt a folyamatos használat miatt csökkent	lásd 28. oldal állítsa be a képernyő kontrasztot
Óltéskimaradás	1 Tű rosszul van betéve 2 Tű görbült vagy tompa 3 Felső szál nem jól van befűzve 4 Hibás tűt használ (rozsdás, sérült túlyuk) 5 Hímzőkeret nincs megfelelően csatlakoztatva 6 Az anyag nincs feszesen befeszítve a keretbe 7 Nem használ hímzővliest	lásd 16. oldal lásd 16/24. oldal lásd 11, 12. oldal cseréljen tűt lásd 21. oldal lásd 17. oldal használgjon hímzővliest
A hímzőcomputer nem megy	1 Szálak szorultak a hurokfogó rendszerbe 2 Hímzőcomputer túl van terhelve	lásd 56. oldal kapcsolja ki a hímzőcomputert, majd kapcsolja be újra
Erős zaj a hímzőcomputer bekapcsolásánál	1 Beszorult valami a hímzőkar és a ház közé 2 A hímzőkar beleütözik valamibe, ami a gépnél van	távolítsa el a tárgyat lásd 18. oldal
Hímzéminta elhúzódik	1 Az anyag nincs feszesen befeszítve a keretbe 2 A hímzőkeret nincs jól rögzítve 3 A hímzőkar beleütözik valamibe, ami a gépnél van 4 Valamilyen okból az anyag befeszült egy helyen vagy elhúzódik 5 Felső szál feszítése túl nagy 6 Nem használ hímzővliest 7 Az anyag visszáján az alsó szál nem jól lett levágva	lásd 17. oldal lásd 18. oldal lásd 18. oldal állítsa meg a hímzőcomputert és szabadítsa ki az anyagot lásd 15. oldal használgjon hímzővliest vágja le a felesleges felsőszálát az anyag visszáján
Funkciómezők nem működnek helyesen	1 A mezők pozicionálása nincs jól beállítva 2 Hímzőcomputer túl van terhelve	lásd 27. oldal kapcsolja ki a hímzőcomputert, majd kapcsolja be újra

Tárgymutató

A	
Adatok elnevezése	50
Adatok megnyitása	33
Alapbeállítások	26
Alsószál	21
Alsószál felhozatala	14
Anyag befogása a hímzőkeretbe	17
Á	
Általános gombok és kijelzés	25
B	
Beépített hímzésminták és hímzésminta kártyák	32
Befűzés	11
BERNINA hímzőkártyák beolvasása	53
Betű beszúrása	42
Betű törlése	42
Betűk	38
Betűk programozása	39
Betűk szerkesztése	42
E	
Előkészületek hímzéshez	7
F	
Fontos biztonsági utasítások	1
Funkciók a képernyőn	24
Funkciómezők	45
Funkciómezők	24
G	
Gép részei	4
Géppel szállított tartozékok	5
H	
Hálózati csatlakozás	7
Hibaelhárítás	57
Hímzés	34
Hímzés elkezdése	36
Hímzésminta az internetről	53
Hímzésminta átvétele	52
Hímzésminta választék	31
Hímzésminták kombinálása és megváltoztatása	43
Hímzésminták tárolása	49
Hímzőcémák	21
Hímzőgép áttekintése	4
Hímzőkártya és kompatibilitás lista	51
Hímzőkártyák behelyezése és eltávolítása	25
Hímzőkeret rögzítése a gépre	18
Hímzőkeretek	19
Hímzővlies	20
Hurokfogó pálya és anyagtovábbító tisztítása	55
I	
Idegen hímzésminta kártyák beolvasása	54
Izzó cseréje	56
K	

	Tárgymutató
Kártya behelyezése	25
Kártya eltávolítása	25
Képernyő információk	34
Kiinduló pont kiválasztása	39
Kiválasztott hímzésminták eltolása	44
L	
Levehető varróasztal	6
M	
Megmunkálendő hímzésminta kiválasztása	44
Monogram, 2/3 betűs	41
NY	
Nyelv beállítása	29
O	
Orsózás	9
Orsó behelyezése	10
Orsó kivétele	8
P	
Personal Design kártya artista 165/185	54
Pót cérnatartó tűske	8
S	
Sablonok	19
Start/stop gomb	7
Súgó a képernyőn	30
SZ	
Szálfeszítés	15
Szerkesztés mód	43
Szívből gratulálunk!	2
T	
Tartalom áttekintése	3
Tároló formátálása	28
Tisztítás és gondozás	55
Tudnivalók a hímzésről	19
Tű állapotának ellenőrzése	23
Tű, cérna és anyag	22
Tű cseréje	16
Tű-cérna viszonya	22
Tűáttekintés	22
Tűbefűző	13