

Használati utasítás

Varrógép

Product Code (Termékkód): 885-X06/X08/X16/X18/X26/X28

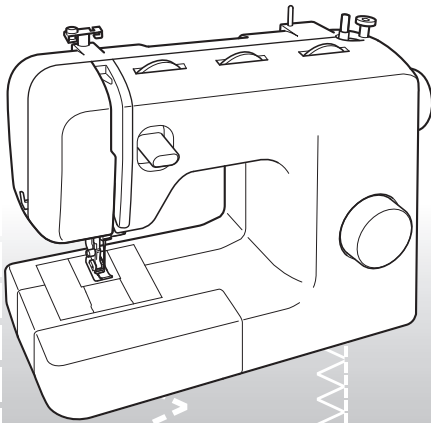

Kérjük, látogasson el weboldalunkra: <http://solutions.brother.com>, ahol megtalálja a terméktámogatást, és választ kap a gyakran ismételt kérdésekre (GYIK).

FONTOS BIZTONSÁGI UTASÍTÁSOK

A gép használata előtt, kérjük, olvassa el a biztonsági előírásokat.

VESZÉLY - Áramütés elkerülése érdekében:

1 Mindig húzza ki a varrógép csatlakozóját a konnektorból, közvetlenül a használat után, a gép tisztításakor vagy az útmutatóban leírt karbantartás elvégzésekor, illetve ha felügyelet nélkül hagyja a készüléket.

FIGYELMEZTETÉS

- Égési sérülések, tűz, áramütés vagy más személyi sérülések elkerülése.

2 Mindig áramtalanítsa a készüléket, amikor a használati utasításban leírtak szerint beállításokat végez rajta:

- A készülék áramtalanításához kapcsolja ki a gépet úgy, hogy a kapcsoló az „O” pozícióban álljon, majd fogja meg a csatlakozót, és húzza ki a konnektorból. **Tilos** a csatlakozót a vezetéknél fogva kihúzni.
- A készüléket közvetlenül a konnektorba csatlakoztassa. Ne használjon hosszabbítót.
- **Áramszünet esetén** mindig húzza ki a gép tápkábelét a hálózatról.

3 Soha ne működtesse a készüléket, ha a csatlakozó vagy a vezeték sérült, ha nem működik megfelelően, ha ütődés vagy más miatt megsérült, vagy ha víz érte. Juttassa el a készüléket az Önhöz legközelebbi hivatalos értékesítőhöz vagy szervizközpontba átvizsgálásra, javításra, elektronikai vagy mechanikai beállítások elvégzésére.

- A gép tárolásakor, vagy használat során bármilyen rendellenesség, például szag, hő, elszíneződés vagy deformálódás

esetén hagyja abba a használatot, és azonnal húzza ki a tápkábelét.

- A gépet szállításkor a fogantyújánál fogva vigye. A gép bármely más alkatrészénél fogva történő megemlése károsíthatja azt, esetleg a gép leesését okozhatja, ami sérüléseket okozhat.
- A gép megemlésekor ügyeljen arra, hogy ne végezzen hirtelen vagy óvatlan mozdulatot, különben megsérülhet a háta, térdé.

4 Mindig tartsa tisztán a munkaterületet:

- Soha ne használja a gépet, ha valamelyik szellőzőnyílása eltömődött. A gép szellőzőnyílásaiban és a pedálnál ne legyen lerakódott ruhaszöss, por, illetve azokat ne takarja el laza textilíia.
- **Ne** tároljon semmit a pedál környékén.
- **Ne** használjon hosszabbítót. A készüléket közvetlenül a konnektorba csatlakoztassa.
- **Ne** ejtsen vagy dugjon bele **semmilyen** tárgyat a gép **egyetlen**nyílásába sem.
- **Ne** használja a gépet olyan környezetben, ahol aeroszoloz (spray) termékeket használnak, vagy tiszta oxigénnel dolgoznak.
- **Ne** használja a gépet hőforrás, például kályha, vasaló közelében; fennáll a veszélye, hogy a gép, a tápkábel vagy a varrás alatt lévő ruhadarab tüzet fog, ami a tűz elharapózását, áramütést okozhat.
- **Ne** tegye a gépet instabil felületre, például billegő vagy ferde felületű asztalra, mert a gép leeshet és ezzel sérülést okozhat.

5 A varrás kiemelt körültekintést igényel:

- **Mindig** nagyon figyeljen a tűre. Ne használjon hajlott vagy sérült tűt.
- Ujjait tartsa távol az **összes** összes mozdgó alkatrésztől. A tűvel legyen rendkívül körültekintő.

- A tű körüli területeken végzett beállításokhoz minden esetben kapcsolja ki a gépet, úgy hogy a főkapcsolót „O” állásba kapcsolja.
- **Ne** használjon sérült vagy nem megfelelő tülemezst, mert a tű eltörhet.
- **Ne** tolja vagy húzza az anyagot varrás közben, és körültekintően kövesse az utasításokat szabadkézi varrásnál, hogy ne hajlítsa meg a tűt, mert az így eltörhet.

6 Ez a gép **nem** játékszer:

- Legyen fokozottan körültekintő, ha a gép használata közben gyermekek tartózkodnak a közelben.
- A gép csomagolásául szolgáló műanyag zsákokat gyermektől elzárva tárolja, vagy dobja ki. Ne engedje, hogy gyermeke játsszon vele, mert fennáll a fulladás veszélye.
- **Ne** használja kültéren.

7 A hosszabb élettartam érdekében kövesse az alábbiakat:

- Ne tárolja a gépet közvetlen napfénynek kitéve vagy magas páratartalmú helyen. Ne tárolja vagy használja a készüléket fűtőttest, vasaló, halogénlámpa vagy más forró tárgyak közelében.
- A burkolatot csak semleges szappannal vagy tisztítószerral tisztítsa. A benzol, a hígító és a súrolóporok károsíthatják a gépet és a burkolatot, ezért azok használata tilos.
- A helyes felszerelés érdekében minden esetben nézze meg a használati útmutatóban a különféle alkatrészek, a nyomótalp, a tű és egyéb darabok le- és felszerelésének módját.

8 Javítás és beállítás esetén:

- A sérült világítást (LED) a gép hivatalos forgalmazójával ki kell cseréltetni.
- Ha a gép hibásan működik, vagy valamilyen beállítás szükséges, először a használati utasítás hátoldalán lévő hibajavítási táblázatot követve maga vizsgálja meg és állítsa be a készüléket. Ha a

probléma nem szűnik meg, kérjük, forduljon a Brother helyi hivatalos forgalmazójához.

A gépet kizárólag rendeltetésszerűen, az útmutatóban leírtaknak megfelelően használja.

A gyártó által ajánlott tartozékokat használjon, az útmutatóban megadottak szerint.

Az útmutató tartalmát és a termék paramétereit a gyártó előzetes értesítés nélkül módosíthatja.

A termékről további információkat webhelyünkön talál: www.brother.com

ŐRIZZE MEG EZEKET AZ UTASÍTÁSOKAT.

A gép otthoni használatra készült.

A berendezés nem olyan személyek általi használatra készült (és gyermekek általi használatra sem), akik csökkent fizikai, érzékelési vagy szellemi képességgel rendelkeznek, esetleg nem rendelkeznek a kellő tapasztalattal és ismeretekkel, kivéve a berendezéshez értő, az ő biztonságukért felelős személy felügyelete alatt, és a felelős személy utasításainak betartásával. Gyermekek a berendezéssel nem játszhatnak.

AZ EGYESÜLT KIRÁLYSÁGBAN, ÍRORSZÁGBAN, MÁLTÁN ÉS CIPRUSON ÉLŐ FELHASZNÁLÓK SZÁMÁRA

FONTOS

- Biztosítékcseré esetén használjon a dugaljban jelzett névleges teljesítményűvel azonos,  jelzéssel ellátott, ASTA BS 1362 minősítésű biztosítékot.
- Minden esetben helyezze vissza a biztosíték fedelét. Tilos fedő nélküli biztosítékot használni.
- Amennyiben a géphez adott villásdugó nem megfelelő a hálózati csatlakozóaljzathoz, szerezzen be megfelelő csatlakozóvezetékot a hivatalos forgalmazótól.

TARTALOMJEGYZÉK

FONTOS BIZTONSÁGI UTASÍTÁSOK 1

1. ISMERJE MEG VARRÓGÉPÉT 4

TARTOZÉKOK 4

Opcionális tartozékok 4

FŐ ALKATRÉSZEK 5

Síkágy toldat 5

A VARRÓGÉP HASZNÁLATA 6

A dugaszok csatlakoztatása 6

Főkapcsoló és varrási segédfény kapcsoló 7

Pedál 7

A tű ellenőrzése 7

A tű cseréje 7

A nyomótalp cseréje 8

VEZÉRLŐSZERVEK 9

Mintaválasztó tárcsa 9

Sztreccs öltés 9

Minta- és öltésnevek 10

Öltéshossz beállító tárcsa 12

Öltésszélesség beállító tárcsa 12

Varrásirány fordító kar 13

A CÉRNA BEFÜZÉSE 13

Az alsószál orsózása 13

Az alsószál befűzése 15

Az alsószál befűzése (gyorsan beállítható

alsóorsóval rendelkező típusoknál) 16

Felsőszál befűzése 17

A tűbefűző használata (tűbefűzővel rendelkező

típusoknál) 19

Az alsószál felvezetése 21

TEXTÍLIA, ÖLTÉS ÉS TŰ

KOMBINÁCIÓK 22

2. A VARRÁS ALAPJAI 23

Olvassa el, mielőtt varrni kezd 23

A varrás elkezdése 23

Próbavarrás 24

Varrásirány váltás 24

Vastag textíliák varrása 24

Vékony textíliák varrása 25

Rugalmas textíliák varrása 25

Hengeres darabok varrása 25

Varrás ikertűvel (opció) 25

Szálfeszesség 27

3. BEÉPÍTETT ÖLTÉSEK 28

Egyenes öltés 28

Cikcakk öltés 28

Rejtett szegés 28

Kagylószegély öltés 30

Rugalmas öltés 30

Kettős öltés 31

Nyaláboló öltés 31

Szegő öltés 32

Halszálla mintájú öltés 33

Tripla cikcakk sztreccs öltés 33

Díszítőöltés 33

4. GOMBLYUKAK ÉS GOMBOK VARRÁSA 34

Gomblyuk készítése (egylépéses automatikus

gomblyukvarrás) 34

Gomblyukak beállítása 36

Gombok felvarrása 37

5. TARTOZÉKOK ÉS RÁTÉTEK HASZNÁLATA 38

Cipzár bevarrása 38

Összehúzás 39

Stoppolás 39

Rátétek 39

OPCIONÁLIS TARTOZÉKOK 40

A vaköltés talp használata 40

6. FÜGGELÉK 41

KARBANTARTÁS 41

Olajozással kapcsolatos korlátozások 41

A gép tárolásával kapcsolatos

óvintézkedések 41

Tisztítás 41

HIBAELEHÁRÍTÁS 43

TÁRGYMUTATÓ 46

1 ISMERJE MEG VARRÓGÉPÉT

1

TARTOZÉKOK

A tartozékokat úgy alakítottuk ki, hogy azok egyszerűbbé tegyék a legtöbb varrási feladatot.

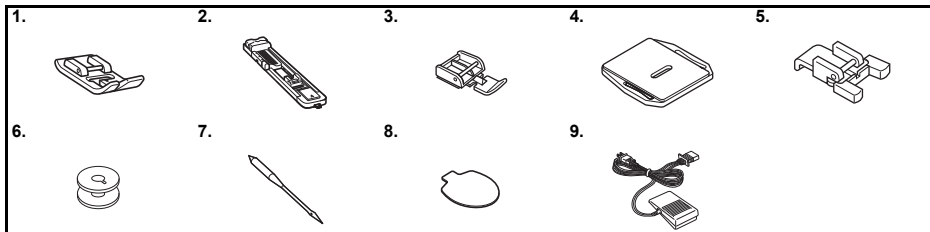

Sz.	Tartozék megnevezése	Tartozék kódja	
		Amerika	Egyéb
1	„J” cikkalk talp (a gépen)	XC4901-021	
2	„A” gomblyukvarró talp	XD1792-031	
3	„I” cipzárvarró talp	XE9369-001	
4	Stoppoló lap	XC6063-021	
5	„M” gombfelvarró talp	XE2137-001	

Sz.	Tartozék megnevezése	Tartozék kódja	
		Amerika	Egyéb
6	Orsó (egy a gépen)	SA156	SFB: XA5539-151
7	Tűkészlet (90/14 tű)	3-darabos készlet: XE5328-001 2-darabos készlet: XE7064-001	
8	Korong alakú csavarhúzó	XE5241-001	
9	Pedál	Lásd 5. oldal	



Megjegyzés

- A tartozékok a gép típusától függően eltérőek lehetnek.

Opcionális tartozékok

Az alábbi tételek külön megvásárolható, opcionális tartozékok. A megvásárolt típustól függően az alábbi tartozékok már a gép alaptartozékaként szerepelhetnek.

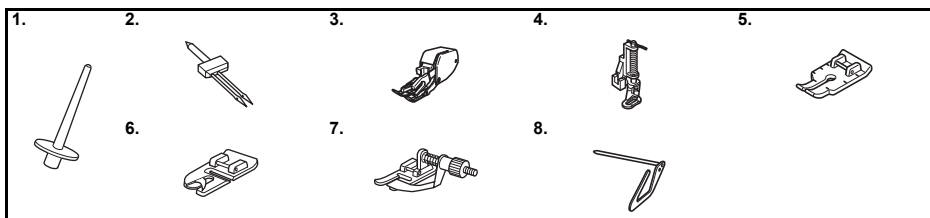

Sz.	Tartozék megnevezése	Tartozék kódja	
		Amerika	Egyéb
1	Extra orsótüske	XE2241-001	
2	Ikerű (2,0/75 tű)	X57521-021	
3	Felső anyagtovábbító talp	SA107	F034N: XC2165-002
4	Öltésvezető (tűző) talp	SA129	F005N: XC1948-002

Sz.	Tartozék megnevezése	Tartozék kódja	
		Amerika	Egyéb
5	1/4-hüvelykes öltésvezető (tűző) talp	SA125	F001N: XC1944-052
6	Keskeny szegőtalp	SA127	F003N: XC1945-002
7	Vaköltés talp	SA134	F018N: XC1976-052
8	Öltésvezető	SA132	F016N: XC2215-002

FŐ ALKATRÉSZEK

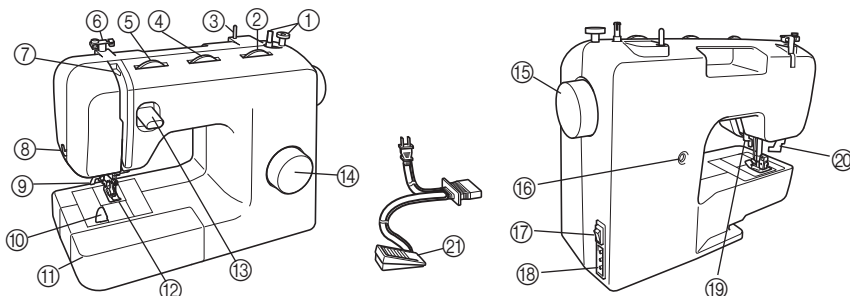

- ① **Orsózó (13. oldal)**
Ezzel csévélhető fel a szál az alsószálat biztosító orsóra.
- ② **Öltéshossz beállító tárcsa (12. oldal)**
A tárcsa forgatásával állítható be az öltés hossza.
- ③ **Orsótüske (14. oldal, 17)**
Ez tartja a szál orsóját.
- ④ **Öltésszélesség beállító tárcsa (12. oldal)**
A tárcsa forgatásával állítható be az öltés szélessége.
- ⑤ **Felsőszál feszesség beállító tárcsa (27. oldal)**
Ezzel állítható be a felsőszál feszessége.
- ⑥ **Szállevezető (14. oldal, 17)**
A szálnak az orsóra csévélésekor és a gépbe történő befűzésekor használatos.
- ⑦ **Szálemelő kar (18. oldal)**
- ⑧ **Szálvágó (24. oldal)**
A szálak elvágásához vezesse át a szálakat a szálvágón.
- ⑨ **Tűbefűző (19. oldal)**
(Csak bizonyos típusokon elérhető.)
- ⑩ **Gyorsan beállítható alsóorsó (16. oldal, 21)**
(Csak bizonyos típusokon elérhető.)
- ⑪ **Síkgyá taldat tartozéktárolóval (5. oldal)**
- ⑫ **Nyomótalp (8. oldal)**
- ⑬ **Varrásirány fordító kar (13. oldal)**
Ezt a kart eltávolíthatja meg az öltés irányát.
- ⑭ **Mintaválasztó tárcsa (9. oldal)**
A tárcsát balra vagy jobbra forgatva választhatja ki a kívánt öltésmintát.
- ⑮ **Kézikerék**
A tű manuális megemelésére vagy süllyesztésére való.
- ⑯ **Gomblyuk finomállító csavar (36. oldal)**

- ⑰ **Főkapcsoló és varrási segédfény kapcsoló (7. oldal)**
Az áramellátás és a varrási segédfény be- és kikapcsolására való.
- ⑱ **Pedál csatlakozó / aljzat (6. oldal)**
Ide csatlakoztatható a pedál kábele és a tápkábel.
- ⑲ **Nyomótalp emelőkarja (18. oldal)**
Ezzel emelhető fel, és engedhető le a nyomótalp.
- ⑳ **Gomblyukvarró kar (egylépéses automatikus gomblyukvarrás) (34. oldal)**
Gomblyukak varrásánál engedje le a gomblyukvarró kart.
- ㉑ **Pedál (7. oldal)**
A pedál segítségével szabályozhatja a varrás sebességét, valamint vele indíthatja el, és állíthatja le a varrást.

Pedál: 110/120 V tápfeszültséghez KD-1902
220/240 V tápfeszültséghez KD-2902

A pedál cikkszama országtól vagy régiótól függően változhat. Forduljon a gép forgalmazójához vagy a legközelebbi márkaszervizhez.

Síkgyá taldat

A tartozékok a síkgyá taldatban tárolhatók.

- 1 **A kinyitáshoz csúsztassa balra a síkgyá taldatot.**

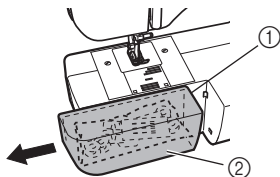

- ① Síkgyá taldat
- ② Tároló rekesz

A VARRÓGÉP HASZNÁLATA

1

! FIGYELMEZTETÉS

- Áramforrásként kizárólag háztartási hálózati áramot használjon. Ettől eltérő áramforrás használata tüzet, elektromos áramütést vagy a gép meghibásodását okozhatja.
- Győződjön meg róla, hogy a tápkábel szilárdan illeszkedik a tápcsatlakozó aljzatba és a gép tápcsatlakozójához.
- Ne csatlakoztassa a gép tápkábelét rossz állapotban levő tápcsatlakozó aljzatba.
- A következő esetekben szüntesse meg a feszültségellátást, és húzza ki a tápkábelt a konnektorból:
 - Ha felügyelet nélkül hagyja a gépet
 - A gép használata után
 - Ha használat során áramszünet lép fel
 - Ha a gép rossz vagy megszűnt csatlakozás miatt nem működik rendeltetésszerűen
 - Elektromos viharok közben

! VIGYÁZAT

- Csak a géphez mellékelt tápkábelt használja.
- Ne használjon hosszabbítókábelt vagy több-csatlakozós elosztót úgy, hogy közben több berendezés is csatlakoztatva van azokra. Fennáll a tűz vagy áramütés veszélye.
- Ne érjen hozzá a csatlakozóhoz nedves kézzel. Áramütést szenvedhet.
- Mielőtt a vezetéket kihúzná a konnektorból, először minden esetben kapcsolja ki a gépet. A kábelt minden esetben a kábelcsatlakozónál fogva húzza ki a dugaljából. A vezeték meghúzása a kábel sérülését, illetve tüzet vagy áramütést okozhat.
- A tápkábelt tilos elvágni, megrongálni, átalakítani, erővel meghajlítani, elcsavarni vagy feltekerni. Ne tegyen nehéz tárgyakat a kábelre. Ne tegye ki a kábelt hő hatásának. A fentiek a kábel sérülését, ezáltal tüzet vagy áramütést okozhatnak. A kábel vagy a csatlakozó sérülése esetén további használat előtt javíttassa meg a gépet annak hivatalos forgalmazójával.
- Ha a gépet hosszabb ideig nem használja, húzza ki a tápkábelt a konnektorból. Ellenkező esetben tűz keletkezhet.

A dugaszok csatlakoztatása

- 1 Csatlakoztassa a pedál dugaszát a gépre.
- 2 Csatlakoztassa a tápcsatlakozó dugaszt egy fali tápcsatlakozó aljzatba.

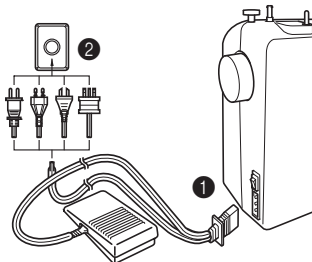

☀ Megjegyzés

- Ha a varrógép működtetése közben áramkimaradás lép fel, kapcsolja ki a főkapcsolót, és húzza ki a tápkábelt a konnektorból. A varrógép újraindításakor kövesse az utasításokat a rendeltetésszerű működés érdekében.

Főkapcsoló és varrási segédfény kapcsoló

Ezzel kapcsolható be és ki a tápellátás és a varrási segédfény.

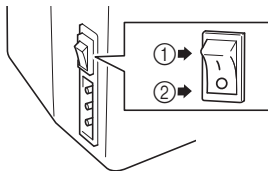

- ① Bekapcsolás (az „I” jel felé)
- ② Kikapcsolás (a „O” jel felé)

Pedál

A pedált kissé lenyomva a gép kis sebességen elindul. A pedált jobban lenyomva a gép sebessége nő. Ha leveszi a lábát a pedálról, a gép leáll.

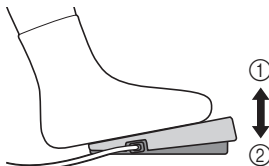

- ① Lassabb
- ② Gyorsabb

Ügyeljen arra, hogy használaton kívüli gépnél semmi ne kerüljön a pedálra.

! VIGYÁZAT

- **Ügyeljen arra, hogy a pedálnál ne legyen lerakódott ruhaszösz, por. A felgyűlt szennyeződés tüzet, áramütést okozhat.**

A tű ellenőrzése

A varrótű a zökkenőmentes varrás érdekében legyen mindig egyenes és hegyes.

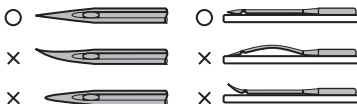

■ A tű megfelelő ellenőrzése

Tegye a tűt a sík oldalával lefele egy sík felületre. Ellenőrizze a tű hegyét és oldalát. A görbült tüket selejtezze biztonságos módon.

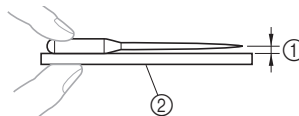

- ① Párhuzamos rés
- ② Vízszintes felület (orsófedél, üveglap stb.)

A tű cseréje

! VIGYÁZAT

- **A tű cseréje előtt mindig kapcsolja ki a gépet. Ha nem így tesz, sérülést szenvedhet, ha a pedálra véletlenül rálépve a gép varrni kezd.**
- **Kizárólag háztartási varrógéptűt használjon. Más tűk elgörbülhetnek vagy eltörhetnek, így sérülést okozhatnak.**
- **Ne kezdjen varrásba görbe tűvel. A görbe tű könnyen eltörhet, és sérülést okozhat.**

- 1** Kapcsolja ki a gépet.
- 2** A kézikereket maga felé (az óramutató járásával ellenkezőleg) forgatva emelje fel a tűt annyira, hogy a keréken található jelzés felfelé nézzen.
- 3** Engedje le a nyomótalp emelőkarját.

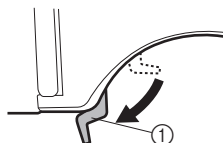

- ① Nyomótalp emelőkarja

! VIGYÁZAT

- Tűcsere előtt tegyen egy darab textilt vagy papírt a nyomótalp alá, hogy a tű ne essen bele a tűlemez részébe.

- 4** A bal kezével fogja meg a tűt, majd a korong alakú csavarhúzóval forgassa el a tű szorítócsavarját az óramutató járásával ellentétes irányba a tű eltávolításához.

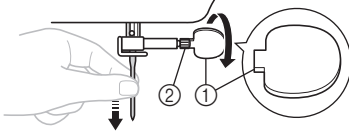

- ① Használja a korong alakú csavarhúzót
- ② Tű szorítócsavarja

- A tű szorítócsavarjának kilazítása vagy meghúzása során ne alkalmazzon nagy erőt, különben a gép egyes alkatrészei károsodhatnak.

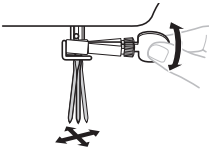

- 5** Helyezze be a tűt lapos oldalával a gép hátulja felé, amíg a tű eléri az ütközőt. Ezután húzza meg a tű szorítócsavarját a korong alakú csavarhúzóval.

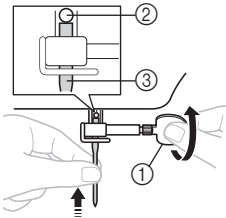

- ① Használja a korong alakú csavarhúzót
- ② Tűütköző
- ③ Tű

Az ikerűt ugyanígy szerelje be.

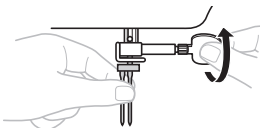

! VIGYÁZAT

- A tűt tolja be az ütközőig, majd a korong alakú csavarhúzóval szorosan húzza meg a tű szorítócsavarját, ellenkező esetben a tű eltörhet, vagy kár keletkezhet a gépben.

A nyomótalp cseréje

! VIGYÁZAT

- A nyomótalp cseréje előtt mindig kapcsolja ki a gépet. Ha bekapcsolva hagyja a gépet és rálép a pedálra, a gép elindul, és Ön megsérülhet.
- Mindig a választott öltésmintának megfelelő nyomótalpat használja. Nem megfelelő nyomótalp használata esetén a tű a nyomótalpat elérve elgörbülhet vagy eltörhet, így sérülést okozhat.
- Csak a varrógéphez tervezett nyomótalpat használjon. Bármilyen más nyomótalp használata balesetet, sérülést okozhat.

A nyomótalpat aszerint kell cserélnie, hogy mit és hogyan szeretne varni.

- 1** Kapcsolja ki a gépet. Emelje fel a nyomótalp emelőkarját.
- 2** A kézikereket maga felé (az óramutató járásával ellenkezőleg) forgatva emelje fel a tűt annyira, hogy a keréken található jelzés felfelé nézzen.
- 3** A nyomótalp eltávolításához nyomja meg a tartójának a hátulján található fekete gombot.

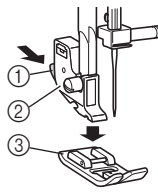

- ① Fekete gomb
- ② Nyomótalp tartó
- ③ Nyomótalp

- 4** Helyezze a másik nyomótalpat a tűlemezre úgy, hogy a nyomótalpon található tűske egy vonalba kerüljön a tartóelemen található horonnyal.

- 5** Süllyeszse le a nyomótalp emelőkarját, és rögzítse a nyomótalpat a tartóelemére. Ha a nyomótalp a megfelelő helyzetbe került, a tűskének a helyére kell pattannia.

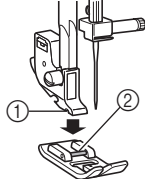

- ① Horony
② Tűske

■ A nyomótalp beszerelési iránya

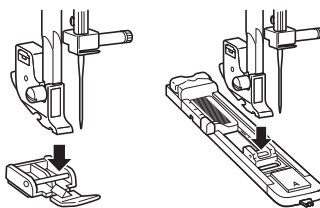

! VIGYÁZAT

- Ha a nyomótalp nem a megfelelő tájolással lett felszerelve, a tű a nyomótalpat elérve elgörbülhet vagy eltörhet, így sérülést okozhat.

VEZÉRLŐSZERVEK

Mintaválasztó tárcsa

! VIGYÁZAT

- Ha a minta kiválasztásához a mintaválasztó tárcsát használja, a kézikereket maga felé (az óramutató járásával ellenkezőleg) forgatva emelje fel a tűt annyira, hogy a keréken található jelzés felfelé nézzen. Ha a tű a mintaválasztó tárcsa elforgatásakor lenti helyzetben van, károsodhat a tű, a nyomótalp vagy a textília.

Öltésminta kiválasztásához csak forgassa el a mintaválasztó tárcsát bármelyik irányba. A következő fejezet a javasolt öltéshosszakat és -szélességeket ismerteti.

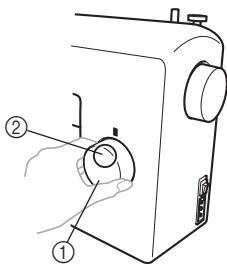

- ① Mintaválasztó tárcsa
② Választott öltésminta szám

Sztreccs öltés

A kézikereket maga felé (az óramutató járásával ellenkezőleg) forgatva emelje fel a tűt annyira, hogy a keréken található jelzés felfelé nézzen.

Az öltéshossz beállító tárcsát „SS” irányba állítva a kiválasztott öltésminta sztreccs öltésű lesz.

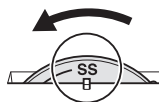

Minta- és öltésnevek





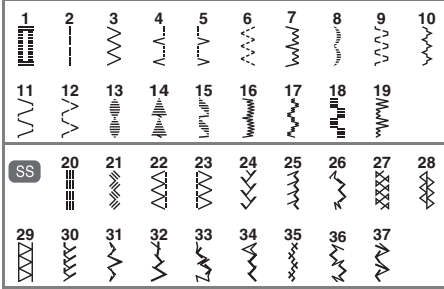



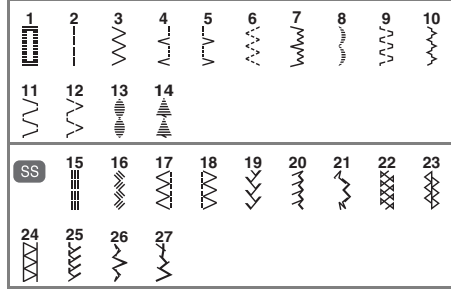















■ 37 öltéses

(csak bizonyos típusokon elérhető)









■ 27 öltéses



Minta		Öltésnév	Javasolt szélesség (mm (hüvelyk))	Javasolt hossz (mm (hüvelyk))	Referenciaoldal
37 öltéses	27 öltéses				
		EGYLÉPÉSES AUTOMATIKUS GOMBLYUKVARRÁS	3-5 (1/8 – 3/16)	F-1,5 (1/64-1/16)	34
		EGYENES ÖLTÉS	0-5 (0-3/16) (Meváltoztatja a tű helyzetét)	1-4 (1/16-3/16)	28, 38, 39, 40
		CIKCAKK ÖLTÉS	0-5 (0-3/16)	F-4 (1/64-3/16)	28, 37, 39, 40
		REJTETT SZEGÉS	3-5 (1/8-3/16)	F-2 (1/64-1/16)	28, 40
		KAGYLÓSZEGÉLY ÖLTÉS	3-5 (1/8-3/16)	F-3 (1/64-1/8)	30
		RUGALMAS ÖLTÉS	3-5 (1/8-3/16)	F-2,5 (1/64-3/32)	30
		SZTRECCS REJTETT SZEGÉS	3-5 (1/8-3/16)	F-1,5 (1/64-1/16)	28, 40
		CSIPKÉZŐ ÖLTÉS	3-5 (1/8-3/16)	F-1,5 (1/64-1/16)	33
		KETTÓS ÖLTÉS	3-5 (1/8-3/16)	F-3 (1/64-1/8)	31
		ÁTHIDALÓ ÖLTÉS	3-5 (1/8-3/16)	F-3 (1/64-1/8)	31
		BÁSTYA ÖLTÉS	3-5 (1/8-3/16)	F-3 (1/64-1/8)	31
		RUGALMAS KAGYLÓSZEGÉLY ÖLTÉS	3-5 (1/8-3/16)	F-3 (1/64-1/8)	32

Minta		Öltésnév	Javasolt szélesség (mm (hüvelyk))	Javasolt hossz (mm (hüvelyk))	Referenciaoldal
37 öltéses	27 öltéses				
		GYÖNGYSOR ÖLTÉS	3-5 (1/8-3/16)	F-1,5 (1/64-1/16)	33
		NYÍLHEGY ÖLTÉS	3-5 (1/8-3/16)	F-1,5 (1/64-1/16)	33
	—	PARALELOGRAMMA ÖLTÉS	3-5 (1/8-3/16)	F-1,5 (1/64-1/16)	33
	—	CSIPKÉZŐ ÖLTÉS	3-5 (1/8-3/16)	F-1,5 (1/64-1/16)	33
	—	VILLÁM ÖLTÉS	5 (3/16)	F-1,5 (1/64-1/16)	33
	—	NÉGYZETES ÖLTÉS	5 (3/16)	F-1,5 (1/64-1/16)	33
	—	DÍSZÍTŐÖLTÉS	5 (3/16)	F-1,5 (1/64-1/16)	33
		TRIPLA SZTRECCS ÖLTÉS	0-5 (0-3/16) (Megváltoztatja a tű helyzetét)	 Fix 2,5 (3/32)	28
		TRIPLA CIKCAKK SZTRECCS ÖLTÉS	3-5 (1/8-3/16)	 Fix 2,5 (3/32)	33
		RUGALMAS OVERLOCK ÖLTÉS	3-5 (1/8-3/16)	 Fix 2,5 (3/32)	32
		RUGALMAS OVERLOCK ÖLTÉS	3-5 (1/8-3/16)	 Fix 2,5 (3/32)	32
		HALSZÁLKA MINTAJÚ ÖLTÉS	3-5 (1/8-3/16)	 Fix 2,5 (3/32)	33
		FÉSŰS ÖLTÉS	3-5 (1/8-3/16)	 Fix 2,5 (3/32)	32
		DÍSZÍTŐÖLTÉS	3-5 (1/8-3/16)	 Fix 2,5 (3/32)	33
		SEJTÖLTÉS	3-5 (1/8-3/16)	 Fix 2,5 (3/32)	31
		DÍSZÍTŐÖLTÉS	3-5 (1/8-3/16)	 Fix 2,5 (3/32)	31
		SZEGŐ DÍSZÍTŐÖLTÉS	3-5 (1/8-3/16)	 Fix 2,5 (3/32)	31
		DÍSZÍTŐÖLTÉS	5 (3/16)	 Fix 2,5 (3/32)	32, 33
		DÍSZÍTŐÖLTÉS	5 (3/16)	 Fix 2,5 (3/32)	33

Minta		Öltésnév	Javasolt szélesség (mm (hüvelyk))	Javasolt hossz (mm (hüvelyk))	Referenciaoldal
37 öltéses	27 öltéses				
		DÍSZÍTŐÖLTÉS	5 (3/16)	SS Fix 2,5 (3/32)	33
	—	DÍSZÍTŐÖLTÉS	5 (3/16)	SS Fix 2,5 (3/32)	33
	—	DÍSZÍTŐÖLTÉS	5 (3/16)	SS Fix 2,5 (3/32)	33
	—	LÁNCÖLTÉS	5 (3/16)	SS Fix 2,5 (3/32)	33
	—	DÍSZÍTŐÖLTÉS	3-5 (1/8-3/16)	SS Fix 2,5 (3/32)	33
	—	DÍSZÍTŐÖLTÉS	5 (3/16)	SS Fix 2,5 (3/32)	33

Öltéshossz beállító tárcsa

A választott öltéstől függően a legjobb eredmény érdekében esetleg szükség lehet az öltéshossz módosítására.

Az öltéshossz beállító tárcsán szereplő számok az öltés hosszát jelzik milliméterben (mm) (1/25 hüvelyk). MINÉL NAGYOBB A SZÁM, ANNÁL HOSSZABB AZ ÖLTÉS. „0” beállításnál a varrógép nem továbbítja az anyagot. Gombfelvarrásnál ezt a beállítást kell használni.

Az „F”-„1” tartomány szatén öltéshez (zárt cikcakk öltéshez) való, amit gomblyukak készítéséhez és díszítőöltésekhez használható. A szatén öltéses varráshoz szükséges pozíció a textiltől és az alkalmazott öltéstől függően változhat. A tárcsa megfelelő helyzetének meghatározásához végezzen próbavarrást egy anyagdarabon az öltés- és hosszbeállítások ellenőrzésére.

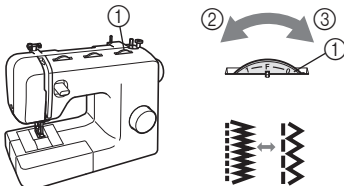

- ① Öltéshossz beállító tárcsa
- ② Rövidebb
- ③ Hosszabb

⚠ VIGYÁZAT

- Ha az öltések egymásba csúsznak, nyújtson az öltéshosszon, és folytassa a varrást. Ne folytassa a varrást az öltéshossz nyújtása nélkül, mert a tű eltérhet, így sérülést okozhat.

Öltésszélesség beállító tárcsa

A kézikereket maga felé (az óramutató járásával ellenkezőleg) forgatva emelje fel a tűt annyira, hogy a keréken található jelzés felfelé nézzen. A tárcsán szereplő számok az öltés szélességét jelzik.

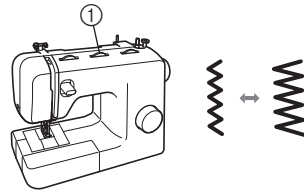

- ① Öltésszélesség beállító tárcsa

Egyenes, vagy tripla sztreccs öltést választva a tű helyzete az öltésszélesség tárcsát elforgatva balról jobbra mozgatható.

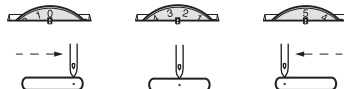

! VIGYÁZAT

- Miután beállította az öltésszélességet, lassan forgassa el a kézikereket saját maga felé (az óramutató járásával ellentétesen) és ellenőrizze, hogy a tű nem ér-e a nyomótalpához. Ha a tű eléri a nyomótalpat, akkor elgörbülhet, vagy eltörhet.
- Ha az öltések egymásba csúsznak, nyújtson az öltéshosszon. Ne folytassa a varrást, ha az öltések egymásba csúsznak, mert a tű eltörhet, így sérülést okozhat.

Varrásirány fordító kar

A varrásirány fordító kar visszaférceléshez és a varrás megerősítéséhez használható.

Visszafele történő varráshoz tolja el ütközésig a varrásirány fordító kart, és tartsa ebben a helyzetben, miközben kissé lenyomja a pedált. Az előrefele varráshoz engedje vissza a varrásirány fordító kart. A gép újra előrefele kezd varrni.

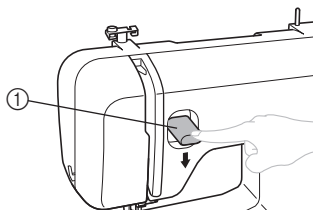

① Varrásirány fordító kar

A CÉRNA BEFŰZÉSE**Az alsószál orsózása****! VIGYÁZAT**

- A gép tartozékeként szállított orsót mi terveztük. Ha más típushoz való orsót alkalmaz, a varrógép nem fog megfelelően működni. Csak a mellékelt orsót, vagy azzal megegyező típusút használjon (alkatrész-kód: SA156, SFB: XA5539-151). Más orsót használva a varrógép károsodhat.

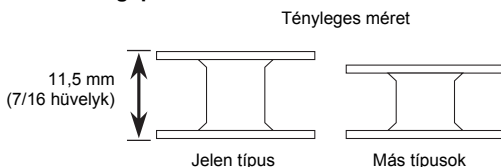

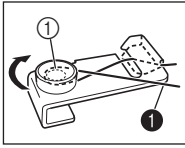

1 Húzza be teljesen a szálát.

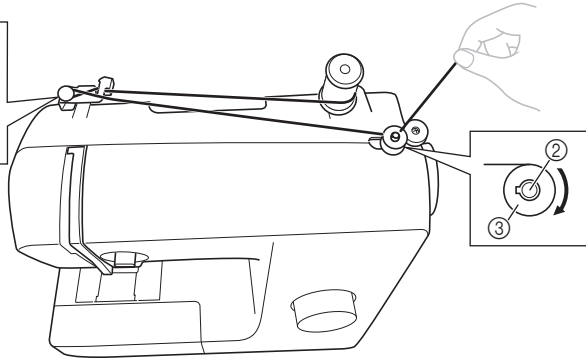

1 Előfeszítő tárcsa

2 Orsózó tengely

3 Alsó orsó

1 Húzza fel az orsótűkét, és tegyen rá egy tele orsót.

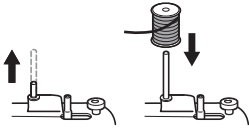

2 Az orsóról lecsévélődő szálát a jobb kezével az orsnál megtartva fűzze át a szálát maga felé a szálvezető hornyán. Ezután vezesse el az előfeszítő tárcsa körül, és húzza be teljesen a tárcsa hornyába.

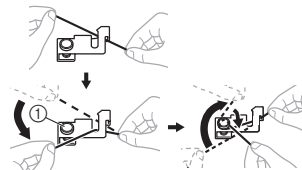

1 Előfeszítő tárcsa

4 Tegye az orsót az orsózóra, és csúsztassa jobbra az orsót. Forgassa el kézzel az orsót az óramutató járásával megegyező irányba, amíg a tengelyen lévő rugó bele nem csúszik az orsó nyílásán át.

- Húzzon ki 7–10 cm (3–4 hüvelyknyi) szálát az orsó nyílásán át.

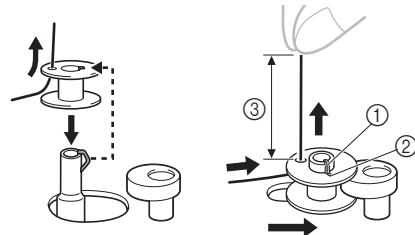

- 1 Rugó a tengelyen
- 2 Horny
- 3 7–10 cm (3–4 hüvelyk)

! VIGYÁZAT

- Ha az orsó rossz helyen van, esetleg rosszul áll, a szál rátekeredhet az orsótűkére.

3 Fűzze át a szál végét az orsó nyílásán belülről kifele.

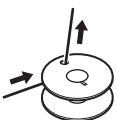

! VIGYÁZAT

- Húzza feszesre a szálát, és tartsa a végét egyenesen felfelé. Ha a szál rövid, nem húzta feszesre, vagy szögben tartja, sérülést okozhat, amikor a szál az orsó köré csévélődik.

5 Kapcsolja be a gépet.

- 6** A szál végét megtartva finoman lépjen rá a pedálra, hogy pár menet felcsévélődjön az orsóra. Ezután állítsa le a gépet.

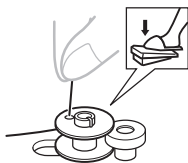

- 7** Vágja le a kilógó szálát az orsóról.

- Hagyjon meg 1 cm (1/2 hüvelyk) szálát kilógni az orsó nyílásából.

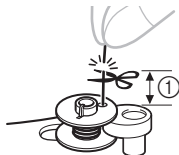

- ① 1 cm (1/2 hüvelyk)

! VIGYÁZAT

- Feltétlenül pontosan kövesse az utasításokat. Ha nem vágja le a felesleges szálát az orsózás előtt, a szál fogyásakor az orsó köré tekeredhet, ami a tű törését okozhatja.

- 8** Lépjen a pedálra az orsózás indításához.

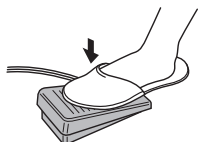

- 9** Ha úgy látja, hogy az orsó megtelt és egyre lassabban forog, lépjen le a pedálról.

- 10** Vágja el a szálát, csúsztassa balra az orsózót, és vegye le az orsót.



Megjegyzés

- A varrógép beindításakor vagy a kézikerek – az orsó csévélését követő – elforgatásakor a gép kattánó hangot ad; ez nem jelent hibás működést.
- A tűtartó rúd nem mozdul meg, amikor az orsózót jobbra csúsztatja.

! VIGYÁZAT

- A nem megfelelően végzett orsózás miatt a szál meglazulhat, és a tű eltörhet.



①

②

- ① Egyenletes csévélés
② Egyenlőtlen csévélés

Az alsószál befűzése

Helyezze be a felcsévált orsót.

- A gyorsan beállítható alsóorsóval kapcsolatos további részletekért lásd a 16. oldalt.

! VIGYÁZAT

- A befűzést feltétlenül kikapcsolt gépnél végezze. Sérüléseket szenvedhet, ha véletlenül rálep a pedálra, és a gép elindul.

- 1** Az alsószál befűzéséhez készítsen elő egy megfelelően felcsévált orsót.

- Az orsózással kapcsolatban további részletekért lásd: 13. oldal.

- 2** A kézikereket maga felé (az óramutató járásával ellenkezőleg) forgatva emelje fel a tűt, majd emelje fel a nyomótalp emelőkarját.

- 3** Elcsúsztatva és maga felé megemelve távolítsa el az orsófedelel.

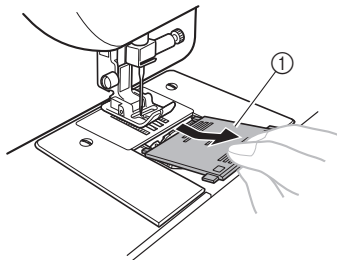

- ① Orsófedél

- 4** Tegye be úgy az orsót, hogy a szál a nyílal jelölt irányban jöjjön ki.

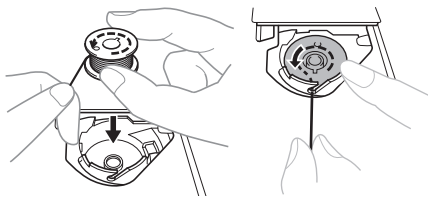

! VIGYÁZAT

- Feltétlenül úgy tegye be az orsót, hogy a szál a megfelelő irányba csévéldődjön le. Ha a szál nem a megfelelő irányba csévéldődik le, a szálfeszesség nem lesz megfelelő, vagy eltörhet a tű.

- 5** Tartsa meg a szál végét, nyomja le az ujjával az orsót, majd fűzze át a szálát a résen az ábra szerint.

- Ha a szálát nem vezeti át pontosan az orsókához feszesség állító rugóján, a szál feszessége nem lesz megfelelő.

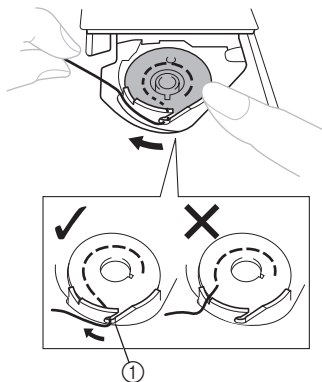

- ① Feszességállító rugó

- 6** Tegye vissza az orsófedelelet. Illessze a fület a pálya hornyába, és tolja be ütközésig a fedelet.

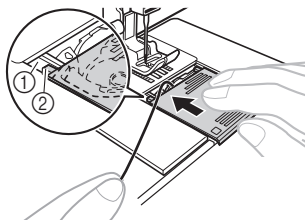

- ① Horony
② Fül

- Ügyeljen arra, hogy a szál vége a fedélnek a gép hátulja felé eső részénél jön ki (az ábrán látható módon).
- A varrás megkezdése előtt húzza fel az alsószálát. Miután befűzte a felsőszálát, lapozzon ide: „Az alsószál felvezetése”, oldalszám: 21.

Az alsószál befűzése (gyorsan beállítható alsóorsóval rendelkező típusoknál)

Helyezze be a felcsévált orsót.

Ez a funkció csak bizonyos típusokon elérhető.

- 1** Kövesse az 1–4. lépést ebben a részben: „Az alsószál befűzése”, oldalszám: 15.
- 2** A jobb kezével az ábra szerint kissé lenyomva az orsót, fűzze át a szálát a résen (1) és (2). Ezután húzza maga felé a szálát, hogy levághassa a szálvágóval (3).
- Ennél a pontnál ellenőrizze, hogy az orsó akadálytalanul forog-e az óramutató járásával ellenkezőleg.

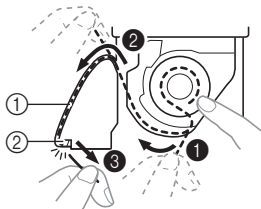

- ① Rés
② Szálvágó (Vágja le a szálát a szálvágóval.)



Megjegyzés

- Ha a szálát nem vezeti át pontosan az orsóház feszesség állító rugóján, a szál feszessége nem lesz megfelelő.

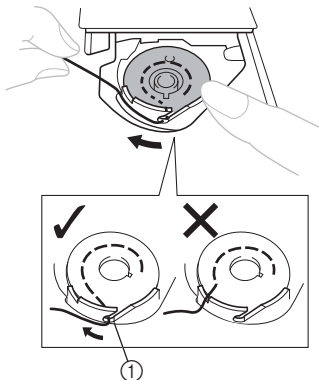

① Feszességállító rugó

- 3** Tegye vissza az orsófedelelet. Illesse a fület a pálya hornyába, és tolja be ütközésig a fedelet.

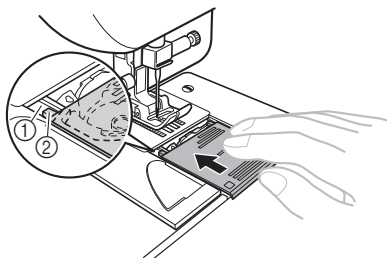

- ① Horony
② Fül

- Az alsószál és a felsőszál befűzését követően kezdje el a varrást. Ránc vagy szűkítő bevarrás készítésekor kézzel felhúzhatja az alsószálát, hogy legyen némi maradék szál. Lásd az „Az alsószál felvezetése” (21. oldal) fejezet lépéseit.

Felsőszál befűzése

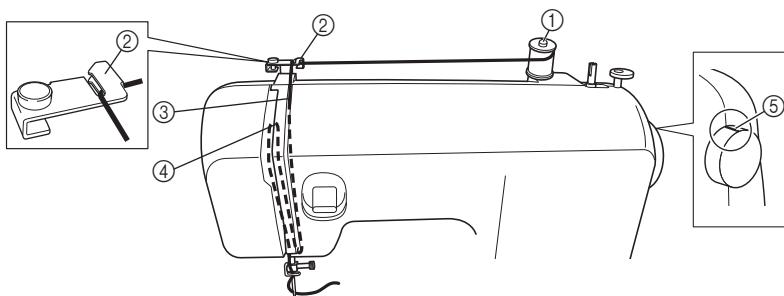

- ① Orsótüske
② Szálvezető (hátsó)
③ Szálvezető (elülső)
④ Szálemelő kar
⑤ Kézikeréken levő jel



VIGYÁZAT

- A felsőszál befűzéséhez gondosan kövesse az utasításokat. A felsőszál helytelen befűzése esetén a szál összegabalyodhat, illetve a tű elgörbülhet vagy eltörhet.
- Ne használjon 20-as vagy kisebb súlyú szálát.
- Alkalmazzon megfelelően párosított tűt és szálát. A tű és szál megfelelő párosításával kapcsolatban további részletekért lásd „TEXTÍLIA, ÖLTÉS ÉS TŰ KOMBINÁCIÓK”, oldalszám: 22.

1 Kapcsolja ki a gépet.

2 Emelje fel a nyomótalp emelőkarját.

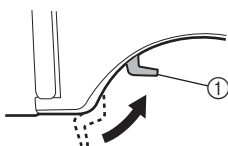

① Nyomótalp emelőkarja

3 A kézikereket maga felé (az óramutató járásával ellenkezőleg) forgatva emelje fel a tűt annyira, hogy a keréken található jelzés felfelé nézzen.

- Ha a tű nincs kellően felemelve, a varrógépet nem lehet befűzni.

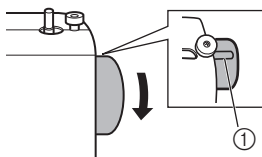

① Kézikeréken levő jel

4 Húzza fel az orsótűskét, és tegyen rá egy telet orsót.

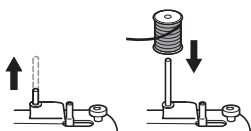

! VIGYÁZAT

- Ha az orsó rossz helyen van, esetleg rosszul áll, a szál rátekeredhet az orsótűskére, és a tű eltörhet.

5 Az orsóról lecsévélődő szálát a jobb kezével az orsnál megtartva fűzze át a szálát maga felé a szálvezető hornyán.

- Ügyeljen arra, hogy a rugó a horonyban megfogja a szálát.

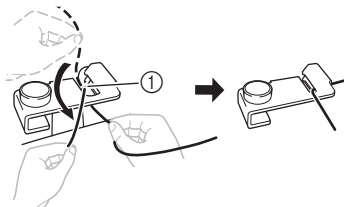

① Rugó

6 Fűzze be a felsőszálát az ábra szerint.

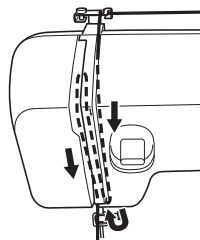

7 Ügyeljen arra, hogy a szálát a szálemelő karon jobbról balra fűzze át, ahogy a következő ábrán látja.

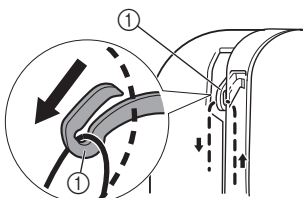

① Szálemelő kar

! Emlékeztető

- Ha a szálemelő kar le van engedve, a felsőszál nem tekerhető a szálemelő kar köré. A kézikereket maga felé (az óramutató járásával ellenkezőleg) forgatva feltétlenül emelje fel a tűt annyira, hogy a keréken található jelzés felfelé nézzen.

8 Fűzze a szálát a tű fölötti szálvezető mögé.

- A szál könnyedén elvezethető a tűtartó rúd szálvezetője mögött úgy, hogy a bal kezével megfogja a szálát, majd a jobb kezével befűzi.

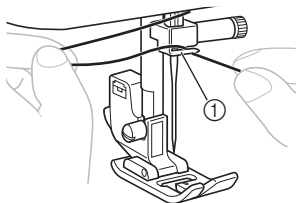

① Tűtartó rúd szálvezetője

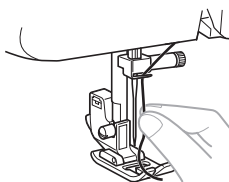

9 Fűzze be a tűt előlről hátrafelé, körülbelül 5 cm (2 hüvelyk) szálát tűhúzva.

- Ha a varrógép tübefűzővel is rendelkezik, a tű befűzéséhez használja azt (lásd a következő részt).

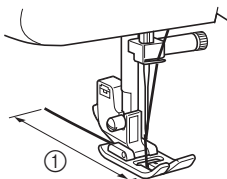

① 5 cm (2 hüvelyk)



Megjegyzés

- A felsőszál befűzése előtt feltétlenül emelje fel a nyomóalp emelőkarját és a szálemelő kart.
- Ha nem megfelelően fűzi be a szálát, problémák lehetnek a varrással.

A tübefűző használata (tübefűzővel rendelkező típusoknál)

Ez a funkció csak bizonyos típusokon elérhető.

! VIGYÁZAT

- A tübefűző 75/11 és 100/16 közötti méretű háztartási varrógéptűkkel használható. Ugyanakkor a tübefűző nem használható 65/9 méretű háztartási varrógéptűvel. Különleges, például átlátszó nylon vagy fém szál használata esetén a tübefűző nem használható.
- A 130/120 vagy ennél vastagabb szállal a tübefűző nem használható.
- A tübefűző nem használható a szárnyas- vagy az ikertűvel.
- Ha a tübefűző nem használható, lásd a következő fejezetet: „Felsőszál befűzése”, oldalszám: 17.

1 A tübefűző használatának megkezdése előtt kövesse az ①–④. lépést ebben a részben: „Felsőszál befűzése”, oldalszám: 17.

2 Engedje le a nyomóalp emelőkarját.

3 A kézikérekén levő jel feltétlenül nézzen felfelé, ahogy a következő ábrán is látható.

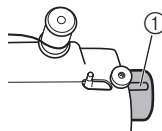

① Kézikérekén levő jel

4 A tübefűző kar leeresztésekor hurkolja a szálát a szálvezetőre.

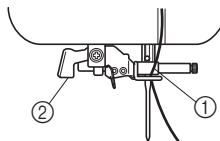

① Tűtartó
② Tübefűző kar

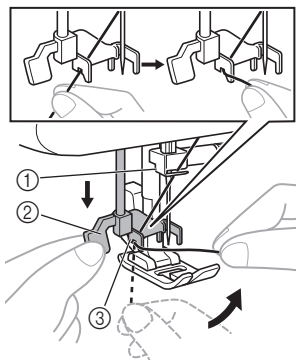

- ① Tűtartó
- ② Tűbefűző kar
- ③ Szálvezető

- 5** Húzza le teljesen a tűbefűző kart, majd fordítsa a gép hátsó része felé (Öntől elfele). Ügyeljen arra, hogy a horog átmenjen a tű fokán, és elkapja a szálát.

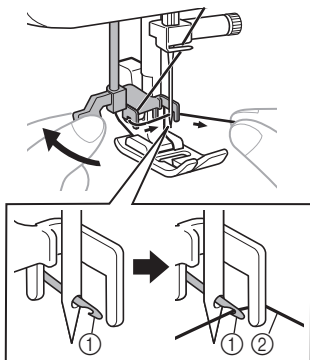

- ① Horog
- ② Fonal

- Tartsa a szálát a tű előtt, hogy beakadhasson a horogba.

- 6** A szálát finoman megtartva fordítsa a gép eleje felé (maga felé) a tűbefűző kart. A horog áthúzza a szálát a tű fokán.

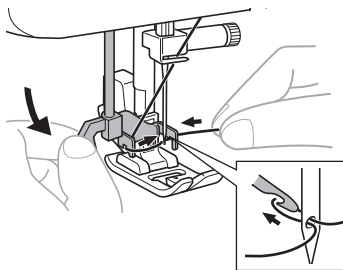

- 7** Emelje fel a tűbefűző kart.

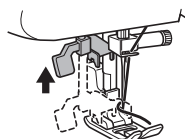

- 8** Húzza a tű fokán átfűzött hurkot a gép hátulja felé.

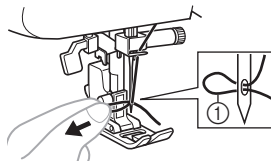

- ① A szál hurka

! VIGYÁZAT

- Ügyeljen arra, ne hogy erővel húzza a szálát, mert a tű elgörbülhet.
- Ha a szál nem fűződik át a tű fokán, kezdje újra a 5. lépéstől.

- 9** Emelje fel a nyomótalp emelőkarját.

- 10** Fűzze át a nyomótalpon, majd húzzon ki körülbelül 5 cm (2 hüvelyk) hosszú szálát a gép hátulja felé.

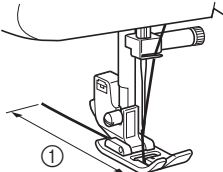

① 5 cm (2 hüvelyk)



Megjegyzés

- Ha nem megfelelően fűzi be a szálát, problémák lehetnek a varrással.

Az alsószál felvezetése

- 1** A felsőszál végét finoman megtartva lassan forgassa maga felé (az óramutató járásával ellenkezőleg) a kézikereket a tű leeresztéséhez, majd felemeléséhez.

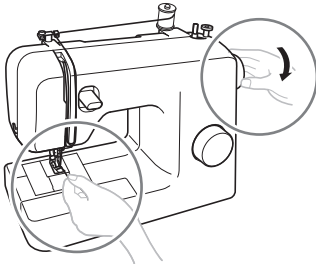

- 2** Az alsószál felvezetéséhez húzza meg a felsőszálát.

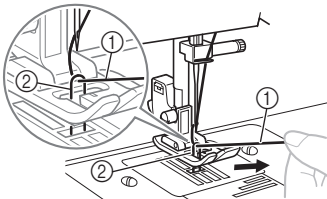

① Felsőszál
② Alsószál

- 3** Húzzon ki körülbelül 10 cm (4 inch) szálát alulról és felülről is, majd hajtsa hátra őket a nyomótalp alatt.

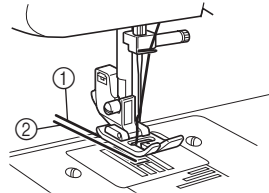

① Felsőszál
② Alsószál

■ Gyorsan beállítható alsóorsóval rendelkező típusoknál

Az alsószál felvezetése nélkül azonnal elkezdheti a varrást.

Ránc vagy szűkítő bevarrás készítésekor kézzel felhúzhatja az alsószálát, hogy legyen némi maradék szál. Az alsószál felvezetése előtt helyezze vissza az orsót.

- 1** Távolítsa el az orsófedelelet, és helyezze vissza az orsót.
- 2** Fűzze el a szálát a nyíl irányában a rés mentén, és hagyja ott levágtatlanul.

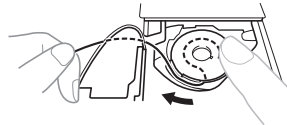

- Az orsófedél még nincs a helyén.

- 3** Húzza fel az alsószálát az előző **1–2.** lépésben ismertetett módon.
- 4** Tegye vissza az orsófedelelet.

TEXTÍLIA, ÖLTÉS ÉS TŰ KOMBINÁCIÓK

1

Textília típusa/alkalmazás		Fonal		Tű mérete
		Típus	Méret	
Közepes súlyú textíliák	puplin	pamutcérna	60–90	75/11–90/14
	taft	szintetikus cérna		
	flanel, gabardin	gépselyem	50	
Vékony textíliák	batiszt	pamutcérna	60–90	65/9–75/11
	zszorsett	szintetikus cérna		
	lággyapjú-/selyemszövet, szatén	gépselyem	50	
Vastag textíliák	farmeranyag	pamutcérna	30	100/16
			50	
	kordbársony	szintetikus cérna	50–60	90/14–100/16
tweed	gépselyem			
Rugalmas (sztreccs) textília	dzsörzé	kötött anyaghoz való cérna	50–60	Tompá hegyű tű 75/11–90/14 (arany színű)
	trikópamut			
Könnyen rojtosodó textília		pamutcérna	50–90	65/9–90/14
		szintetikus cérna		
		gépselyem	50	
Varrás az anyag jobb oldalán		szintetikus szál	30	100/16
		gépselyem	50–60	75/11–90/14



Megjegyzés

- Ne használjon 20-as vagy kisebb súlyú szálát. Hibás működést okozhat.



Emlékeztető

- Minél kisebb a szál számozása, annál vastagabb a szál, és minél nagyobb a tű számozása, annál vastagabb a tű.

■ Tompa hegyű tű

A tompa hegyű tű használata rugalmas, vagy olyan textíliák varrásakor célszerű, amelyeken könnyen marad ki öltés.

A gyár által javasolt tű a „HG-4BR” (orgona). Helyettesítőként a Schmetz „JERSEY BALL POINT” 130/705H SUK 90/14 tű is használható.

■ Átlátszó nylonszál

Használjon 90/14-100/16 tűt a textíliától és száltól függetlenül.



VIGYÁZAT

- Feltétlenül kövesse a táblázatban szereplő tű, szál és textília kombinációkat. Hibás kombináció esetén, például nehéz farmeranyag vékony tűvel (65/9-75/11) történő varrása esetén a tű elgörbülhet, vagy eltörhet. A hibás kombináció egyetlen varrást is eredményezhet, a szövet ráncosodhat, vagy öltés is kimaradhat.

2 A VARRÁS ALAPJAI

Olvassa el, mielőtt varrni kezd

! VIGYÁZAT

- Az esetleges balesetek megelőzése érdekében kísérje figyelemmel a tűt a gép használata közben. Ne nyúljon a mozgó alkatrészek közelébe.
- Ne nyújtsa vagy húzza a textíliát varrás közben, mert a tű károsodhat, Ön pedig megsérülhet.
- Ne használjon görbe vagy törött tűt, mert sérüléseket szenvedhet.
- Ügyeljen rá, hogy a tű ne ütközzön a tűzésre használt tübe vagy másba varrás közben. A tű eltörhet, és Ön megsérülhet.
- Mindig a megfelelő nyomótalpat használja. Nem megfelelő nyomótalp használata esetén a tű a nyomótalpat elérve elgörbülhet vagy eltörhet, így sérülést okozhat.
- A kézikereket csakis maga felé (az óramutató járásával ellentétesen) forgassa. Ellenkező irányba forgatva a szál összetekeredhet, és károsíthatja a tűt vagy a szövetet, Ön pedig sérülést szenvedhet.
- Ne kezdjen varrásba, amíg a textíliát a nyomótalp alá nem illesztette, különben a nyomótalp károsodhat.

A varrás elkezdése

- 1 Kapcsolja be a gépet.



- 2 A kézikereket maga felé (az óramutató járásával ellenkezőleg) forgatva emelje fel a tűt annyira, hogy a keréken található jelzés felfelé nézzen.
- 3 A minta kiválasztásához forgassa el a mintaválasztó tárcsát (lásd 9. oldal – 12).
- 4 Cserélje ki a nyomótalpat (lásd 8. oldal).

- 5 Emelje fel a nyomótalp emelőkarját.

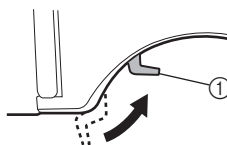

1 Nyomótalp emelőkarja

- 6 Illessze a textíliát a nyomótalp alá, fűzze át a szálát a nyomótalp alatt, majd húzzon ki körülbelül 5 cm (2 hüvelyk) hosszú szálát a gép hátulja felé.

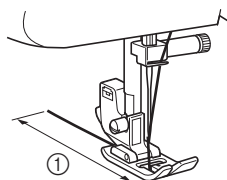

1 5 cm (2 hüvelyk)

- 7** A bal kezével a szál végét és a textíliát megtartva jobb kézzel forgassa maga felé (az óramutató járásával ellenkezőleg) a kézikereket, hogy leeresse a tűt a varrás kezdőpontjához.



- 8** Engedje le a nyomótalp emelőkarját.

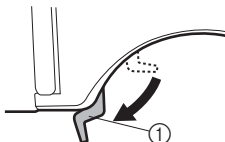

① Nyomótalp emelőkarja

- 9** Lassan nyomja le a pedált.

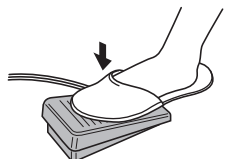

► A gép varrni kezd.

- 10** Lépjön le a pedálról.

► A varrás leáll.

- A varrásirány fordító kar segítségével megfordíthatja visszaférceléshez és a varrás megerősítéséhez a varrás irányát. További részletekért lásd: „Varrásirány fordító kar”, oldalszám: 13.

- 11** A kézikereket maga felé (az óramutató járásával ellenkezőleg) forgatva emelje fel a tűt.

- 12** Emelje fel a nyomótalp emelőkarját.

- 13** Húzza el balra a textíliát, majd vezesse át a szálakat a szálvágón az elvágásukhoz.

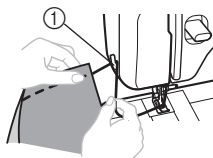

① Szálvágó

Próbavarrás

Végezhet próbavarrást egy anyagdarabon. Használjon fel egy olyan anyagdarabot és némi cérnát, ami majd a varrás alapanyagául szolgál, és ellenőrizze rajtuk a szálfeszességet, valamint az öltéshosszt és az öltésszélességet.

Varrásirány váltás

Állítsa le a gépet úgy, hogy a tű az anyagban ott legyen, ahol meg szeretné fordítani a varrás irányát, majd emelje fel a nyomótalp emelőkarját. Forgassa el a tű körül az anyagot a kívánt irányba, eressze le a nyomótalp emelőkarját, és folytassa a varrást.

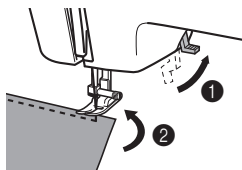

Vastag textíliák varrása

■ Ha a textília nem fér be a nyomótalp alá

Ha a textília nem fér be könnyen a nyomótalp alá, emelje a nyomótalp emelőkarját még feljebb, hogy a nyomótalp a legmagasabb helyzetébe kerüljön.

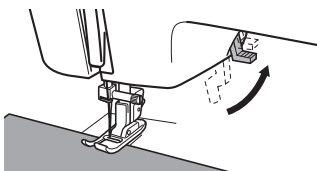

! VIGYÁZAT

- Ha több mint 6 mm (15/64 hüvelyk) vastag anyagot varr, esetleg a textíliát túl nagy erővel nyomja, a tű elgörbülhet vagy eltörhet.

Vékony textíliák varrása

Vékony textíliák varrásánál az öltés eltolódhat, esetleg az anyag behúzásával lehetnek problémák. Ilyen esetben tegyen selyempapírt vagy egyéb stabilizáló anyagot a szövet alá, és varrja össze őket. Ha végzett a varrással, tépje le a felesleges papírt.

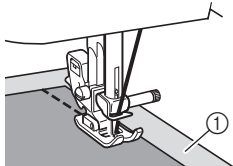

① Stabilizáló anyag vagy papír

Rugalmas textíliák varrása

Először tűzze össze a textíliákat, majd végezze el a varrást a textíliák nyújtása nélkül.

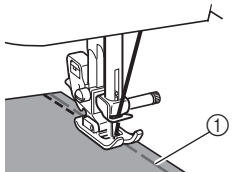

① Tűzés

Hengeres darabok varrása

A síkgy toldal eltávolítása megkönnyíti a hengeres darabok, például a mandzsetták, nadrágszárak és egyéb nehezen elérhető részek varrását.

- 1** A kioldásához csúsztassa balra a síkgy toldalot.

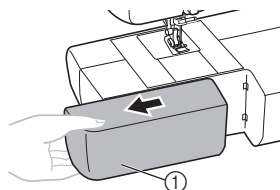

① Síkgy toldal

- Eltávolított síkgy toddal lehetővé válik a szabadkezes varrás.



Megjegyzés

- Ha végzett a szabadkezes varrással, szerelje vissza a síkgy toldalot az eredeti helyére.

- 2** Csúsztassa fel a karra a varrni kívánt részt, és kezdje el a varrását felülről.

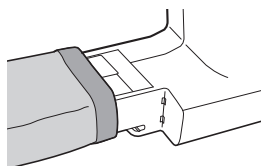

Varrás ikertűvel (opció)

A gépet úgy alakítottuk ki, hogy ilyen tűvel és két felsőszállal is varrhasson. Használhat azonos színű, vagy akár különböző színű cernákat a díszítőöltések készítéséhez.



① Ikertű



② Extra orsótüske

! VIGYÁZAT

- Csak ehhez a géphez tervezett ikertűt használjon (alkatrész kód: X57521-021:2,0/75, 2 mm szélességgel). Más tűk eltörhetnek, és károsíthatják a gépet.
- Ügyeljen arra, hogy a tű nem éri el a nyomótalpat.
- Ne használjon elgörbült tűt. A tű eltörhet, és balesetet okozhat.

■ Az ikertű beszerelése

Szerelje be az ikertűt a normál tűhöz hasonló módon (lásd 7–8. oldal). A tű lapos oldala nézzen hátrafelé, a kerek oldala pedig Ön felé.

■ Az extra orsótüske felszerelése

Szerelje fel az extra orsótüskét az orsózótengely végére. Tegye fel a második cérnaorsót az extra orsótüskére.

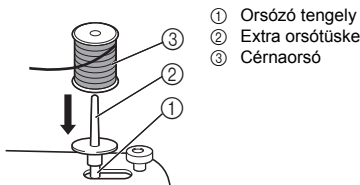

■ Az ikertű befűzése

Mindegyik tűt külön kell befűznie.



Megjegyzés

Tűbefűzővel rendelkező típusoknál

- Ikertű befűzéséhez a tűbefűző nem vehető igénybe. Ehelyett fűzze be mindkét tűt hátulról előrefele kézzel. A tűbefűző károsíthatja a gépet.

1 Fűzze be a bal oldali tűt.

Kövesse a szimpla tű befűzésére vonatkozó utasításokat (lásd: 17. oldal).

2 Fűzze be a jobb oldali tűt.

Fűzze be a jobb oldali tűt ugyanúgy, mint a bal oldalt, de ezáltal az extra orsótüskén található orsót használja, és ne fűzze át a szálát tű feletti szálvezetőn, mielőtt a jobb oldali tű fokán átfűzi.

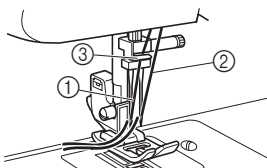

- 1 A bal oldali tűbe fűzött szál áthalad a tűtartó rúd szálvezetőjén
- 2 A jobb oldali tűbe fűzött szál a tűtartó rúd szálvezetője előtt halad el
- 3 Tűtartó rúd szálvezetője

3 Szerelje fel a „J” cikcakk talpat.

A nyomótalp cseréjével kapcsolatos további információkért lásd: „A nyomótalp cseréje”, oldalszám: 8.

! VIGYÁZAT

- Az ikertű használata esetén feltétlenül szerelje fel a „J” cikcakk talpat, különben a tű elgörbülhet, vagy a gép károsodhat.

4 Kapcsolja be a gépet.

5 Válasza ki az öltést.

! VIGYÁZAT

- Miután beállította az öltésszélességet, lassan forgassa el a kézikereket saját maga felé (az óramutató járásával ellentétesen) és ellenőrizze, hogy a tű nem ér-e a nyomótalpához. Ha a tű eléri a nyomótalpat, akkor elgörbülhet, vagy eltörhet.
- Ikertű használata esetén ügyeljen arra, hogy az öltésszélesség ne haladjon meg a „2,5” értéket, különben a tű elérheti a túlemez, és eltörhet.

6 Kezdje el a varrást.

A varrás elkezdésével kapcsolatos további részletekért lásd „A varrás elkezdése”, oldalszám: 23.

- ▶ A egyidejűleg gép két párhuzamos varrást készít.



Megjegyzés

- Ikertű használata esetén az öltések a száltól és a textíliától függően egymásba csúszhatnak. Ha ez történne, növelje az öltéshosszt. Az öltéshossz beállításával kapcsolatos további információkért lásd: „Öltéshossz beállító tárcsa”, oldalszám: 12.

! VIGYÁZAT

- A varrási irány módosításakor feltétlenül húzza ki a tűt az anyagból, emelje fel a nyomótalp emelőkarját, és csak ezután fordítson az anyagon. Egyéb esetben a tű eltörhet, vagy a gép károsodhat.

Szálfeszesség

Az öltések minőségét befolyásolja a szál feszessége. Elképzelhető, hogy állítania kell rajta, ha másik textíliára vagy cémára vált.



Emlékeztető

- Javasoljuk, hogy a varrás megkezdése előtt végezzen próbavarrást egy anyagdarabon.

■ Megfelelő feszesség

Fontos a pontos szálfeszesség beállítása, mert a túl laza vagy túl feszes szál gyengítheti a varrást, vagy ráncolhatja az anyagot.

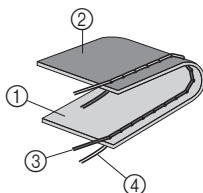

- 1 A textília színe
- 2 A textília fonákja
- 3 Felsőszál
- 4 Alsószál

■ A felsőszál túl feszes

A textília színén hurkok keletkeznek.



Megjegyzés

- Ha az orsószál felcsévélése nem megfelelő, a felsőszál túl feszessé válhat. Ebben az esetben lapozzon ehhez a részhez: „Az alsószál befűzése”, oldalszám: 15, és csévélje fel újra az orsószálát.

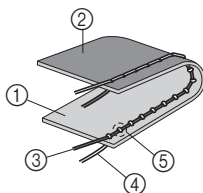

- 1 A textília színe
- 2 A textília fonákja
- 3 Felsőszál
- 4 Alsószál
- 5 Hurkok keletkeznek a textília színén

Megoldás

Csökkentse a feszességet a felsőszál feszesség beállító tárcsáján egy kisebb számértékre.

■ A felsőszál túl laza

A textília fonákján hurkok keletkeznek.



Megjegyzés

- Ha a felsőszál felcsévélése nem megfelelő, a felsőszál túl lazává válhat. Ebben az esetben lásd „Felsőszál befűzése”, oldalszám: 17, és csévélje fel újra a felsőszálát.

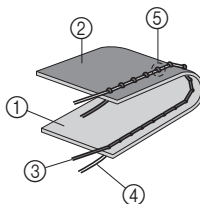

- 1 A textília színe
- 2 A textília fonákja
- 3 Felsőszál
- 4 Alsószál
- 5 Hurkok keletkeznek a textília fonákján

Megoldás

Növelje a feszességet a felsőszál feszesség beállító tárcsáján egy nagyobb számértékre.

3 BEÉPÍTETT ÖLTÉSEK

Egyenes öltés

Egyenes öltéssel sima, egyszerű varrások készíthetők.

Öltésnév	Minta		Öltéshossz [mm (hüvelyk)]	Öltés szélesség [mm (hüvelyk)]
	37	27		
Egyenes öltés	2 		1-4 (1/16-3/16)	0-5* (0-3/16)
Tripla sztreccs öltés	20 	15 	SS Fix 2,5 (3/32)	

* Forgassa el az öltésszélesség beállító tárcsát a tű helyzetének beállítására. A tárcsa „5” pozíciója a bal oldali, a „0” pozíció pedig a jobb oldali tühelyzetet választja ki. Lásd „Öltésszélesség beállító tárcsa”, oldalszám: 12.

■ Külső öltés és nyújtható textíliák

Az egyenes öltést külső öltéshez és könnyű textíliák varrásához alkalmazhatja.

A tripla sztreccs öltés nyújtható anyagokhoz használható.

Cikcakk öltés

Öltésnév	Minta	Öltéshossz [mm (hüvelyk)]	Öltés szélesség [mm (hüvelyk)]
Cikcakk öltés	3 / / /	F-4 (1/64-3/16)	0-5 (0-3/16)

■ Cikcakk öltés

Forgassa a mintaválasztó tárcsát a Cikcakk öltéshez, és kezdjen varni.

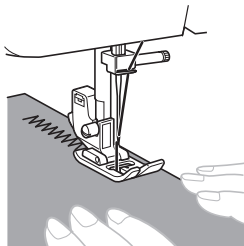

Javasoljuk, hogy a cikcakk öltések elején és végén alkalmazzon egyenes öltést. (Ez megerősítő varrásként funkcionál.)



■ Szatén öltés

A cikcakk öltéshosszt „F”-„1” tartományba állítva szatén öltést (zárt cikcakk öltést) kap. A szatén öltés gomblyukak és díszítőöltések készítéséhez is kiváló. Állítsa a mintaválasztó tárcsát cikcakk öltésre, állítsa be az öltéshosszt „F”-„1” tartományba, az öltésszélességet pedig állítsa „0” és „5” közé.

Rejtett szegés

Öltésnév	Minta	Öltéshossz [mm (hüvelyk)]	Öltés szélesség [mm (hüvelyk)]
Rejtett szegés	4 / / /	F-2 (1/64-1/16)	3-5 (1/8-3/16)
Sztreccs rejtett szegés	7 / / /	F-1,5 (1/64-1/16)	3-5 (1/8-3/16)

A rejtett szegés a varrási munka szélének a befejezésére való, például nadrág szegésénél eltüntethető vele a varrás. Rejtett szegés: varrás nem nyújtható textílián. Sztreccs rejtett szegés: varrás nyújtható textílián.

■ Emlékeztető

- Ha a hengeres darab átmérője vagy hossza túl kicsi ahhoz, hogy ráhúzható legyen a karra, a gép nem tudja vinni a textíliát, és a kívánt eredmény nem érhető el.

1 Fordítsa ki az inget vagy nadrágot.

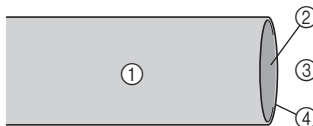

- 1 A textília fonák oldala
- 2 A textília színe
- 3 Ruhadarab alja
- 4 Anyag széle

2 Hajtsa be a textíliát a szegély kívánt szélé mentén, és nyomja össze.

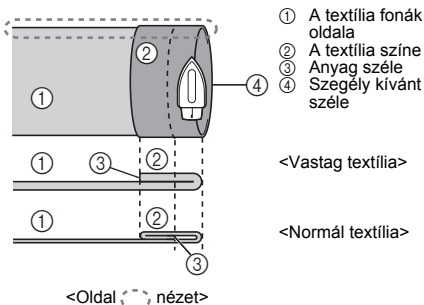

3 Húzzon szabókrétával egy csíkot a textílián körülbelül 5 mm (3/16 hüvelyk) távolságra a szélétől, majd tűzze fel.

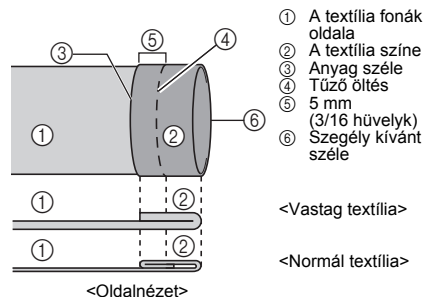

4 Hajtsa vissza a textíliát a tűzés mentén.

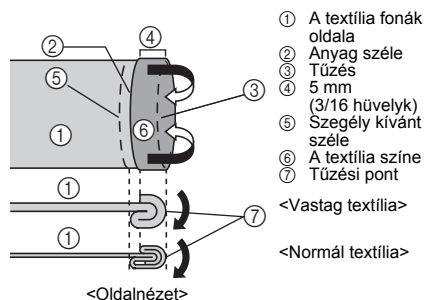

5 Hajtsa ki a textília szélét, majd állítsa be a úgy textíliát, hogy a fonák oldala nézzen felfelé.

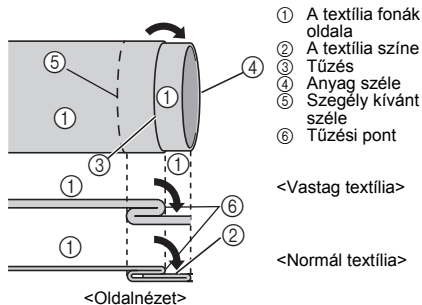

6 Távolítsa el a síkgyú toldatot, tegye lehetővé a szabadkezes varrást.

- A szabadkezes varrással kapcsolatos további részletekért lásd „Hengeres darabok varrása” (25. oldal).

7 Csúsztassa fel a varmi kívánt részt a karra, ügyelve az anyag megfelelő elhelyezkedésére, és kezdje el a varrást.

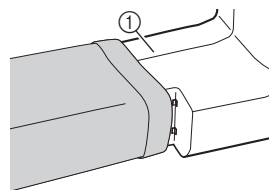

1 Kar

8 Az öltés kiválasztását követően lassan forgassa el a kézikereket saját maga felé (az óramutató járásával ellentétesen), amíg a tű jobb oldalról a bal oldalra kerül.

9 Illessze be a textíliát a nyomóalp alá, és állítsa be az öltésszélességet úgy, hogy a tű kissé elérje a szegély szélét.

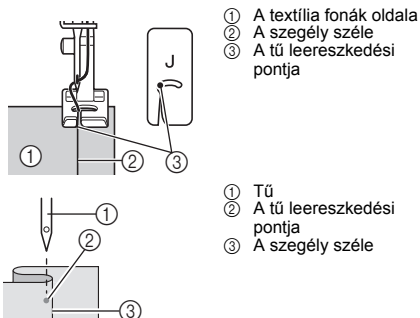

Öltésszélesség

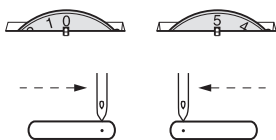

10 Engedje le a nyomótalp emelőkarját.

- Az öltésszélesség beállításával kapcsolatos további információkért lásd „Öltésszélesség beállító tárcsa”, oldalszám: 12.

11 Varrjon kis sebességgel, a kezével tartva az anyagot úgy, hogy a tű éppen elkapja a szegély szélét.

12 Távolítsa el a tűző varrást, és fordítsa a színére az anyagot.

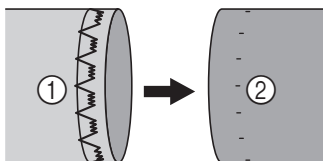

- ① A textilía fonák oldala ② A textilía színe

Kagylószegély öltés

Öltésnév	Minta	Öltéshossz [mm (hüvelyk)]	Öltés szélesség [mm (hüvelyk)]
Kagylószegély öltés		F-3 (1/64-1/8)	3-5 (1/8-3/16)

A kagylószegély öltés könnyű textíliák pikó (csipkeszerű) szegéséhez használható.

- A szálfeszességet állítsa a normálnál feszebbre.
- Tegye a textíliát a nyomótalp alá úgy, hogy a széle mentén fusson a varrás. Az egyenes öltések fussanak a varrás vonalán, a cikcakk öltések pedig valamivel a behajtott szegély fölött.

3 Varrjon kis sebességgel.

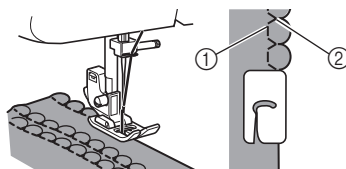

- ① Egyenes öltések
② Cikcakk öltések

Rugalmas öltés

Öltésnév	Minta	Öltéshossz [mm (hüvelyk)]	Öltés szélesség [mm (hüvelyk)]
Rugalmas öltés		F-2,5 (1/64-3/32)	3-5 (1/8-3/16)

A rugalmas öltést használhatja javításra, gumiszalag felvarrására, vagy két anyag összevarrására. Alább mindegyik változatot ismertetjük.

■ Javítás

1 Helyezze a megerősítő szövetet a javítandó rész alá.

- A megerősítő szövet rögzítésére használjon gombostűt.

2 A szakadás vonalát követve haladjon a rugalmas varrással az ábra szerint.



■ Gumiszalag felvarrása

1 Tűzze a gumiszalagot a textilía fonák oldalára.

2 Varrás közben húzza ki a szalagot a nyomótalp előtt és után.

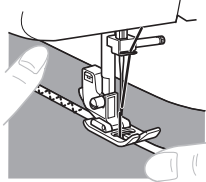

■ Két anyag összevarrása

A rugalmas öltést használhatja két anyag összevarrására, de praktikusan alkalmazható kötött textíliák varrására is. Nyloncérna használata esetén az öltések nem látszanak.

- 1 **Illessze össze a két anyagot úgy, hogy az illesztés közepe a nyomótalp alá essen.**
- 2 **Varrja össze az anyagokat a rugalmas öltéssel. Az anyagok széleit feltétlenül tartsa egymáshoz közel.**

- A szövetek szélét rögzítse egymáshoz gombostűvel.

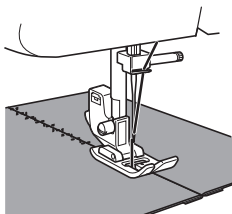

Példa: patchwork készítése kettős öltéssel

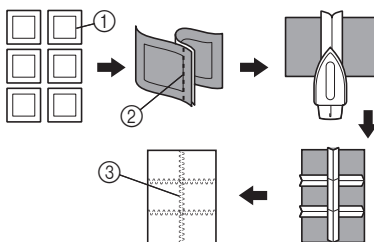

- 1 A varrás kívánt vonala
- 2 Egyenes öltés
- 3 Kettős öltés

Nyaláboló öltés

Öltésnév	Minta		Öltéshossz [mm (hüvelyk)]	Öltés szélesség [mm (hüvelyk)]
	37	27		
Nyaláboló öltés			SS Fix 2,5 (3/32)	3-5 (1/8-3/16)
Díszítőöltés			SS Fix 2,5 (3/32)	3-5 (1/8-3/16)

Ilyen öltésekkel varrható össze két anyag úgy, hogy rés marad a széleik között. Ez az öltés vastagabb cérnával még dekoratívabb.

- 1 **A varrás után vasalja le a két anyag szélét.**
- 2 **Tűzze hozzá a két anyagot körülbelül 2 mm (1/16 hüvelyk) távolságra egymástól egy réteg vékony papírhoz, vagy vízben oldódó stabilizátorhoz.**

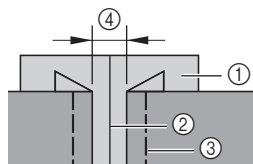

- 1 Vékony papír, vagy vízben oldódó stabilizátor
- 2 Húzzon egy csíkot középen
- 3 Tűző öltés
- 4 2 mm (1/16 hüvelyk)

- 3 **Állítsa az öltésszélességet „5”-re.**

Kettős öltés

Öltésnév	Minta		Öltéshossz [mm (hüvelyk)]	Öltés szélesség [mm (hüvelyk)]
	37	27		
Kettős öltés			F-3 (1/64-1/8)	3-5 (1/8-3/16)
Áthidaló öltés			F-3 (1/64-1/8)	3-5 (1/8-3/16)
Bástya öltés			F-3 (1/64-1/8)	3-5 (1/8-3/16)
Szegő díszítőöltés			SS Fix 2,5 (3/32)	3-5 (1/8-3/16)

Ezekkel az öltésekkel úgy varrhatók össze darabok, mint amikor patchwork (foltokból álló textília) készül.

- 4** Varráskor igazítsa úgy a darabot, hogy a nyomótalp közepe a két textilía közötti jelölést kövesse.

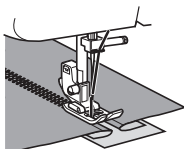

- 5** A varrás befejeztével távolítsa el a papírt és a tűző öltéseket.

Szegő öltés

Öltésnév	Minta		Öltéshossz [mm (hüvelyk)]	Öltés szélesség [mm (hüvelyk)]
	37	27		
Rugalmas kagylószegély öltés	12 		F-3 (1/64-1/8)	3-5 (1/8-3/16)
Rugalmas overlock öltés	22 	17 	SS Fix 2,5 (3/32)	3-5 (1/8-3/16)
	23 	18 	SS Fix 2,5 (3/32)	3-5 (1/8-3/16)
Fésűs öltés	25 	20 	SS Fix 2,5 (3/32)	3-5 (1/8-3/16)

Ezekkel az öltésekkel varrások kapcsolhatók össze, és fejezhetők be egy lépésben. Rugalmas overlock öltés: sztreccs anyagok varrására.

- 1** Helyezze el a textíliát a nyomótalp alatt úgy, hogy a varrás vonala (vagy a nyíl hegye) körülbelül 3 mm (1/8 hüvelyk) távolságra balra legyen a nyomótalp közepétől.

Ez az öltés akkor működik a legjobban, ha a varrás tűrése körülbelül 5 mm (3/16 hüvelyk), mivel ez megengedi, hogy az öltés jobb széle (cikcakk) rázárjon a textília levágott szélére.

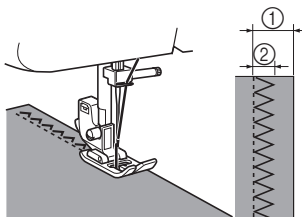

- ① 5 mm (3/16 hüvelyk)
② 3 mm (1/8 hüvelyk)

- Ha a varrás tűrése szélesebb az öltésmintánál, a varrás után vágja le a felesleges szövetet.

Emlékeztető

- Ha rugalmas overlock öltéssel varr, helyezze el úgy a textíliát, hogy a széle a tű bal oldalára essen.

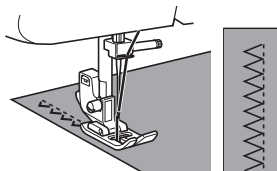

Halszáлка mintájú öltés

Öltésnév	Minta		Öltéshossz [mm (hüvelyk)]	Öltés szélesség [mm (hüvelyk)]
	37	27		
Halszáлка mintájú öltés	24 ✓✓	19 ✓✓	SS Fix 2,5 (3/32)	3-5 (1/8-3/16)

A halszáлка mintájú öltést használja külső díszítőöltésként hímezésnél, vagy lepedő, asztalterítő, drapéria szegésénél.

1 Helyezze el a textíliát színével felfelé, és vezesse a varrást 1 cm (1/2 hüvelyk) távolságra a textília szélétől.

2 Vágja le a maradékot közvetlenül a varrás mellett.
Az öltés meggátolja a szövet felfejtődését.



Tripla cikcakk sztreccs öltés

Öltésnév	Minta		Öltéshossz [mm (hüvelyk)]	Öltés szélesség [mm (hüvelyk)]
	37	27		
Tripla cikcakk sztreccs öltés	21 ✓✓	16 ✓✓	SS Fix 2,5 (3/32)	3-5 (1/8-3/16)

Ez az öltést akkor célszerű alkalmazni, ha cikcakk öltéssel szeretne varrni nehéz sztreccs textíliát. A tripla cikcakk sztreccs öltés külső díszítőöltésként is használható.

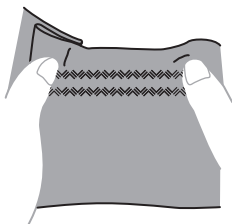

Díszítőöltés

Öltésnév	Minta		Öltésnév	Minta	
	37	27		37	27
Csipkéző öltés	8 ✓✓		Díszítőöltés	30 ✓✓	25 ✓✓
Gyöngysor öltés	13 ✓✓		Díszítőöltés	31 ✓✓	26 ✓✓
Nyílhegy öltés	14 ✓✓		Díszítőöltés	32 ✓✓	27 ✓✓
Paralelogramm a öltés	15 ✓✓	—	Díszítőöltés	33 ✓✓	—
Csipkéző öltés	16 ✓✓	—	Díszítőöltés	34 ✓✓	—
Villám öltés	17 ✓✓	—	Láncöltés	35 ✓✓	—
Négyzetes öltés	18 ✓✓	—	Díszítőöltés	36 ✓✓	—
Díszítőöltés	19 ✓✓	—	Díszítőöltés	37 ✓✓	—
Díszítőöltés	26 ✓✓	21 ✓✓			

Ezek az öltések külső díszítőöltéshez és redős öltés (smocking) technikához alkalmazhatók. Az egyes öltésekhez tartozó javasolt öltésszélesség és -hosszúság beállításokkal kapcsolatban lásd: 10. oldal.

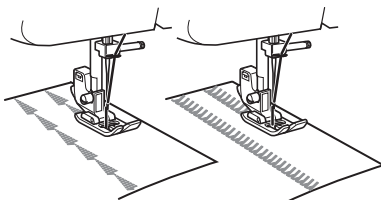

4 GOMBLYUKAK ÉS GOMBOK VARRÁSA

! VIGYÁZAT

- A nyomótalp cseréje előtt mindig kapcsolja ki a gépet. Ha nem így tesz, sérülést szenvedhet, ha a pedálra véletlenül rálépve a gép varrni kezd.

Gomblyuk készítése (egylépéses automatikus gomblyukvarrás)

Minta	Öltéshossz [mm (hüvelyk)]	Öltés szélesség [mm (hüvelyk)]	Talp
	F-1,5 (1/64-1/16)	3-5 (1/8-3/16)	„A” gomblyuktalp

A gomblyuk készítés egy megbízható eredményt hozó egyszerű folyamat.

Az egylépéses automatikus gomblyukvarrás öltésminta beállítása után, a gomblyukvarró kart és a gomblyuktalpat használva a varrógép automatikusan változtatja a varrás irányát.



Megjegyzés

- Ha a gomblyuktól eltérő öltésmintát varr, ne engedje le, ne érintse, ne mozdítsa meg a gomblyukvarró kart, mert az öltés eltolódhat, vagy hibásan varrhatja a gép.



Emlékeztető

- Javasoljuk, hogy gyakorolja a gomblyuk varrását egy maradék darabon, mielőtt az aktuális textílián a munkába kezdene.
- Ha puha anyagra készíti gomblyukat, helyezzen el stabilizáló anyagot a szövet alá.

■ Gomblyuk készítése

- 1 Jelölje be szabókrétával a gomblyuk helyét és irányát a szöveten.

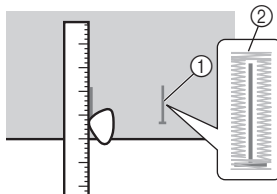

- 1 Jelölés a szöveten
- 2 Gomblyuk varrás

- 2 Szerelje fel az „A” gomblyuktalpat, és állítsa a mintaválasztó tárcsát gomblyuk helyzetbe.

- 3 Nyissa ki a gomblyuktalpat, és tegye be a gombot.

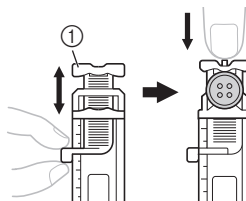

- 1 Gombvezető lemez

4

■ Ha a gomb nem fér be a gombvezető lemezbe

Adja össze a gomb átmérőjét és vastagságát, majd állítsa be a lemezt a számított hosszra. (A nyomótalp skáláján a jelzések közti távolság 5 mm (3/16 hüvelyk).)

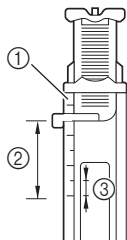

- ① Nyomótalp skála
- ② Gomblyuk hossza (a gomb átmérője + vastagsága)
- ③ 5 mm (3/16 hüvelyk)

Példa: Egy 15 mm (9/16 hüvelyk) átmérőjű és 10 mm (3/8 hüvelyk) vastagságú gombnál a gombvezető lemez skáláján a kívánt beállítás 25 mm (1 hüvelyk).

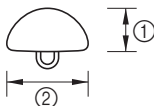

- ① 10 mm (3/8 hüvelyk)
- ② 15 mm (9/16 hüvelyk)

4 Fűzze át a felsőszálát a nyomótalp alatt a nyíláson át.

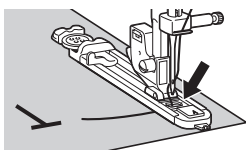

5 Először az elülső megerősítő részt varrja meg. Erressze le a nyomótalpat úgy, hogy a talpon levő jelzések egybeessenek a textílián található jellel.

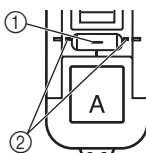

- ① Kezdő jel a textílián
- ② Jelzések a talpon

6 Engedje le a gomblyukvarró kart, és tolja kissé hátra.

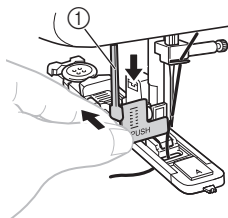

- ① Gomblyukvarró kar

7 Kezdje el a varrást, kissé visszatartva a felsőszálát.

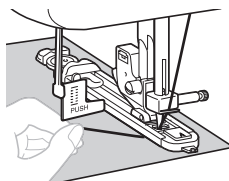

8 A gomblyuk megerősítő részei az ábrázolt sorrendben készülnek.

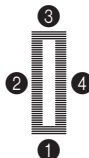

9 Ha befejeződött a gomblyukvarrás, állítsa le a gépet.



Megjegyzés

- Ha a gomblyukvarrás megszakadt, végezzen egy vagy két próbavarrást egy maradék anyagon, mielőtt folytatja a tényleges munkát. A megszakadt varrás folytatásakor a végeredmény esetleg nem lesz hibátlan.
- Ha vastag varrás készül és a gép az anyagot nem megfelelően továbbítja, durvább (hosszabb) öltések készülnek.

10 Emelje fel a tűt és a nyomótalp emelő kart, vegye ki az anyagot, és vágja el a cernát.

11 Emelje fel a gomblyukvarró kart az eredeti helyzetébe.

- 12** Tűzzön gombostűt a gomblyukat lezáró egyik rögzítő varrás belső oldalára, nehogy elvágja a varrást, majd varrásfejtővel vágja végig az anyagot a gombostű irányába, így nyissa ki a gomblyukat.

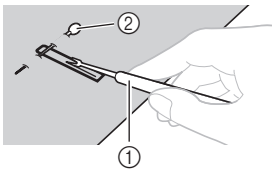

- ① Varrásfejtő
② Gombostű

⚠ VIGYÁZAT

- Amikor a varrásfejtővel kivágja a gomblyukat, ne tartsa kezét a vágás irányába, különben megsérülhet, ha az eszköz megszalad. A varrásfejtőt használja kizárólag a rendeltetése szerint.

- Gomblyukvarrás rugalmas anyagokra**
Ha rugalmas anyagra varr gomblyukat, varrja a gomblyukat paszományzsinórra.

- Kövesse az 1-6. lépést ebben a részben: „Gomblyuk készítése”, oldalszám: 34.
- Hurkolja a paszományzsinórt a gomblyukazó talp hátsó végére úgy, hogy a szál befeküdjön a hornyokba, majd lazán kösse meg.

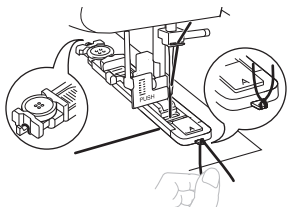

- Állítsa be az öltésszélességet a zsinór vastagságának megfelelően.
- Kezdje el a varrást.

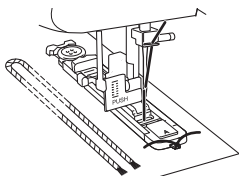

- A varrás végeztével finoman húzza meg a zsinórt, ezzel kiegyenesíti a laza részeket, majd vágja le a felesleget.

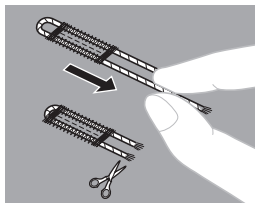

Gomblyukak beállítása

Ha a varrás a gomblyuk két oldalán nem egyforma, az alábbi beállításokat végezheti el.

- Állítsa be az öltéshossz beállító tárcsát „F” és „1,5” közé, és végezzen próbavarrást egy maradék anyagon, közben figyelve az anyagtovábbítást.
- Ha a gomblyuk jobb oldala túl nyitott vagy szűk, állítson az anyagtovábbításon az öltéshossz beállító tárcsán.

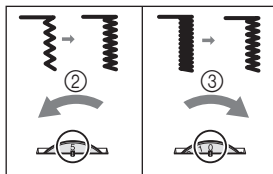

- ① Jobb oldal
② Rövidebb
③ Hosszabb

- Ha a jobb oldalon a továbbítás megfelelő, végezze el a gomblyukvarrást, és figyelje az anyagtovábbítást.
- Ha a bal oldal a jobb oldalhoz képest túl nyitott vagy szűk, állítson a gomblyukvarrás finombeállító csavarján a következő fejezetekben ismertetett módon.

4

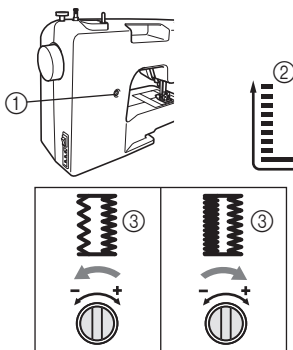

- ① Gomblyuk finomállító csavar
- ② Bal oldal
- ③ A gomblyuk megjelenése

Ha a bal oldal túl nyitott, forgassa el a gomblyuk finomállító csavart egy nagy csavarhúzóval „-” irányba.

Ha a bal oldal túl szűk, forgassa el a gomblyuk finomállító csavart egy nagy csavarhúzóval „+” irányba.

- Ezzel a beállítással biztosítható, hogy a gomblyuk két oldala egyforma legyen.

Gombok felvarrása

Öltésnév	Minta	Öltéshossz [mm (hüvelyk)]	Öltésszél esség [mm (hüvelyk)]	Talp	Egyebek
Cikcakk öltés		F (1/64)	bármilyen	„M” gombfelvarró talp	Stoppoló lap

- ① Mérje meg a gomblyukak közti távolságot, és jelölje be a textíliát. Ezután állítsa be úgy az öltésszélességet, hogy megfeleljen a gombon lévő lyukak közti távolságnak.

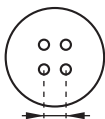

- ② Kapcsolja ki a gépet.
- ③ Cserélje ki a talpat az „M” gombfelvarró talpra.

- ④ Helyezze a stoppoló lapot a túlemezre.

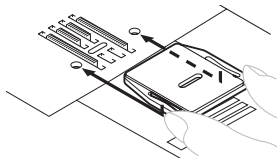

- ⑤ Kapcsolja be a gépet.
- ⑥ Tegyen egy gombot a talp és a textília közé és ellenőrizze, hogy a tű nem éri el a gombot, amikor belép a lyukakba. Ha eléri, lásd az ①-es lépést.

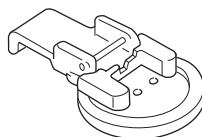

- ⑦ Varrjon körülbelül 10 öltést kis sebességgel.

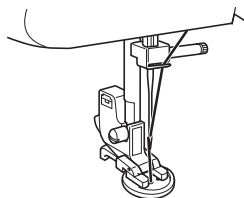

⚠ VIGYÁZAT

- Ellenőrizze, hogy a tű a varrás közben nem éri-e el a gombot. A tű eltörhet, és Ön megsérülhet.

- ⑧ A varrás végén a felsőszálat húzza át a textília fonák oldalára, és csomózza össze az orsó szálával.
 - Ollóval vágja el a felső és az alsó szálat a varrás elejénél.



5 TARTOZÉKOK ÉS RÁTÉTEK HASZNÁLATA

! VIGYÁZAT

- A nyomótalp cseréje előtt mindig kapcsolja ki a gépet. Ha nem így tesz, sérülést szenvedhet, ha a pedálra véletlenül rálépve a gép varrni kezd.

Cipzár bevarrása

Öltésnév	Minta	Öltéshossz [mm (hüvelyk)]	Öltésszél-esség [mm (hüvelyk)]	Talp
Egyenes öltés		2-3 (1/16-1/8)	2,5 (közép) (3/32)	„I” cipzárvarró talp

Az „I” cipzárvarró talppal különböző típusú cipzárokat varrhat be, és illeszthet egyszerűen a tű bal vagy jobb oldalára.

Ha a jobb oldalon levő cipzár varr, illesse a hornyot a cipzárvarró talp bal tuskéjéhez. Ha a bal oldalon levő cipzár varr, illesse a hornyot a cipzárvarró talp jobb tuskéjéhez.

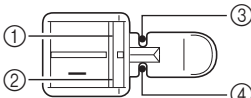

- 1 Jobb oldali tüske, cipzár a bal oldalon
- 2 Bal oldali tüske, cipzár a jobb oldalon
- 3 A tű döfési pontja úgy, hogy a cipzár a bal oldalon található
- 4 A tű döfési pontja úgy, hogy a cipzár a jobb oldalon található

1 Készítse elő a varrást, tűzze fel a cipzár a fonák oldalra.

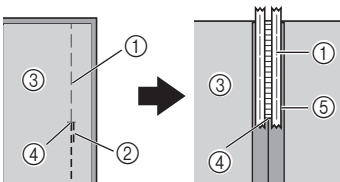

- 1 Tűző öltés
- 2 Visszafele öltések
- 3 A textília fonák oldala
- 4 A cipzárnnyílás vége
- 5 Cipzár

2 Kapcsolja ki a gépet. Szerelje fel az „I” cipzár talpat.

! VIGYÁZAT

- A varrás megkezdése előtt forgassa el a kézikereket maga felé (az óramutató járásával ellentétesen), és ellenőrizze, hogy a tű nem éri el a cipzár. Ha más öltést választ, a tű elérheti a nyomótalpat, eltörhet és sérülést okozhat.

3 Kapcsolja be a gépet.

4 A szövetet a színével felfele fordítva folytassa a varrást úgy, hogy a cipzár a nyomótalp bal oldalán helyezkedik el.

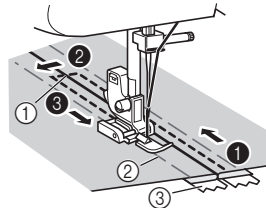

- 1 A cipzárnnyílás vége
- 2 Tűző öltés
- 3 Cipzár

- Készítse el a varrások sorrendben 1-től 3-ig.

! VIGYÁZAT

- Ellenőrizze, hogy a tű a varrás közben nem éri-e el a cipzár. Ha a tű eléri a cipzár, akkor eltörhet és sérülést okozhat.

5 Ha végzett a varrással, szedje ki a tűző öltéseket.

Összehúzás

Öltésnév	Minta	Öltéshossz [mm (hüvelyk)]
Egyenes öltés		4 (3/16)

- 1 Lazítson a felsőszálon annyira, hogy az alsószál az anyag alsó oldalán végigfeküdjön.
- 2 Varrjon egy sor (vagy több sor) egyenes öltést.
- 3 Az anyag összehúzásához húzza meg az alsó szálát.

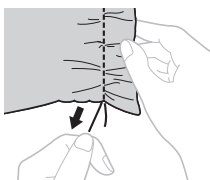

Stoppolás

Öltésnév	Minta	Öltéshossz [mm (hüvelyk)]	Egyebek
Egyenes öltés		bármilyen	stoppoló lap

- 1 Kapcsolja ki a gépet. Helyezze el a stoppoló lapot a túlémezre, majd kapcsolja be a gépet.

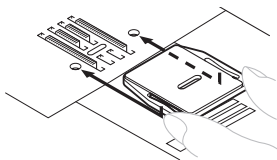

- 2 Távolítsa el a nyomótalpat a tartóval együtt, és engedje le a nyomótalp emelőkarját.
- 3 Helyezze a stoppolni kívánt részt a nyomótalp alá a megerősítésre szolgáló darabbal együtt.

- 4 Kapcsolja be a gépet.
- 5 Kezdje el a varrást finoman több ütemben eltolva és visszahúzva az anyagot.



Megjegyzés

- Varrás közben tartsa az anyagokat kifeszítve, hogy lenn maradjanak a stoppoló lapon.

- 6 Ismételgesse ezt a mozgást, amíg a stoppolást teljesen kitöltik a párhuzamos öltések.

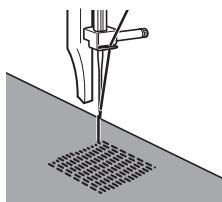

Rátétek

Öltésnév	Minta	Öltéshossz [mm (hüvelyk)]	Öltésszélesség [mm (hüvelyk)]
Cikcakk öltés		F-2 (1/64-1/16)	bármilyen

Rátét készítéséhez vágjon ki egy bármilyen szövét darabot tetszőleges alakúra, amit díszítésnek szeretne alkalmazni.

- 1 Tűzze fel a kivágott darabot a textíliára.



- 2 Gondosan varrja körbe a darabot a szélénél cikcakk öltéssel.

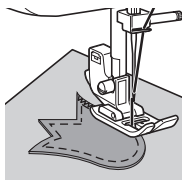

OPCIONÁLIS TARTOZÉKOK

A vaköltés talp használata

Öltésnév	Minta	Öltéshossz [mm (hüvelyk)]	Öltésszélesség [mm (hüvelyk)]
Egyenes öltés	2 -----	bármilyen	bármilyen
Cikcakk öltés	3 ~~~~~	1-4 (1/16-3/16)	0-5 (0-3/16)
Rejtett szegés	4	F-2 (1/64-1/16)	3-5 (1/8-3/16)
Sztreccs rejtett szegés	7 ~~~~~	F-1,5 (1/64-1/16)	3-5 (1/8-3/16)

Ez a talp nem csak rejtett szegéshez használható, kiváló szolgálatot tesz sima szegésnél és összevarrásnál is.

■ Szegés

- 1 Kapcsolja ki a gépet.
- 2 Szerelje fel a vaköltés talpat. Kapcsolja be a gépet.
- 3 Állítsa be a tűt arra a távolságra a textilja szélétől, ahol a varrást el kívánja helyezni, majd eressze le a tűt ebben a helyzetben.
- 4 A talp szélvezető csavarját elforgatva gondosan állítsa be a vezetőt a textilja széléhez.

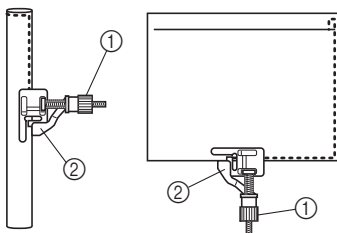

- ① Csavar
② Szélvezető

■ Összevarrás

- 1 Kapcsolja ki a gépet.
- 2 Szerelje fel a vaköltés talpat. Kapcsolja be a gépet.
- 3 Állítsa be a mintaválasztó tárcsát egyenes öltésre, majd állítsa be az öltésszélességet „2,5” (3/32 hüvelyk) értékre (középre). Igazítsa be a talp szélvezetőjét a tű helyzetéhez.
- 4 Állítsa be a mintaválasztó tárcsát cikcakk öltésre.
- 5 Helyezze el a textilját a talp alá úgy, hogy a szélvezető a szövetszélek közé essen.
- 6 Engedje le a nyomótalpat, és kezdje meg a varrást.

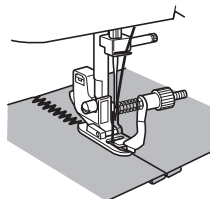

■ Rejtett szegés

Ha a vaköltés talpat rejtett szegéshez használja, a csavar elforgatásával állítsa be a szélvezetőt a behajtott szegélyhez.

- A rejtett szegéssel kapcsolatos további részletekért lásd: 28. oldal.

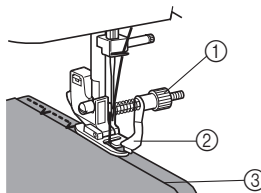

- ① Csavar
② Szélvezető
③ Behajtott szegély

6 FÜGGELÉK

KARBANTARTÁS

Olajozással kapcsolatos korlátozások

A gép károsodásának elkerülése érdekében azt a felhasználó nem olajozhatja.

A varrógép a megfelelő működéséhez szükséges mennyiségű kenőanyaggal gyárilag el lett látva, rendszeres kenést nem igényel.

Probléma esetén, például ha a kézikerék megszorulását vagy szokatlan zajt tapasztal, azonnal hagyja abba a gép használatát, és forduljon a hivatalos márkakereskedőhöz vagy szakszervizhez.

A gép tárolásával kapcsolatos óvintézkedések

Ne tárolja a varrógépet az alábbi körülmények között, mert károsodhat, például a páralecsapódástól korrózió keletkezhet benne.

- Szélsőségesen magas hőmérsékletnek kitéve
- Szélsőségesen alacsony hőmérsékletnek kitéve
- Szélsőséges hőmérsékletváltozásoknak kitéve
- Szélsőségesen magas páratartalomnak vagy gőznek kitéve
- Tűz, fűtőberendezés vagy légkondicionáló közelében
- Kültéren vagy közvetlen napfénynek kitéve
- Szélsőségesen poros vagy olajos környezetben



Megjegyzés

- A gép élettartamának meghosszabbítása érdekében rendszeresen kapcsolja azt be, és használja. A gép használaton kívül történő tartós tárolása csökkentheti a hatékonyságát.

Tisztítás



VIGYÁZAT

- **Tisztítás előtt feltétlenül húzza ki a varrógépet, különben áramütés érheti, vagy egyéb módon megsérülhet.**

- 1 Kapcsolja ki, és húzza ki a gépet.
- 2 Emelje fel a tűt és a nyomótalpat.
- 3 Lazítsa ki a nyomótalp csavarját, és a tű szorítócsavarját, hogy eltávolíthassa a nyomótalp tartót és a tűt.

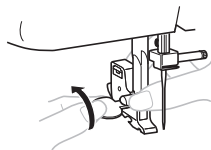

- 4 Távolítsa el a két csavart a korong alakú csavarhúzóval. Emelje fel a túlemez az ábra szerint, majd csúsztassa el balra az eltávolításához.

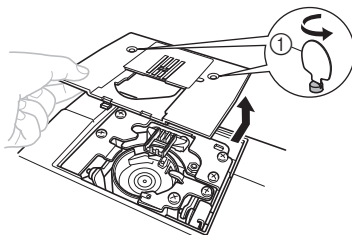

- 1 Használja a korong alakú csavarhúzót

- 5** Fogja meg az orsótokat és húzza ki balra.

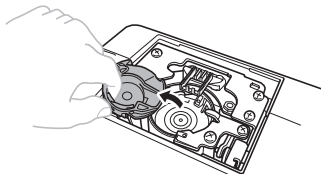

- 6** Egy ecsettel vagy porszívóval távolítsa el a port a vetélőpályáról és a környékéről.

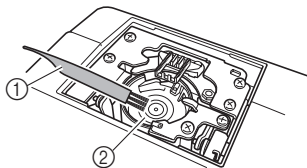

- ① Tisztítókefe
② Vetélőpálya

- Az orsótokat tilos megolajozni.

- 7** Tegye be az orsótokat úgy, hogy a rajta levő ▲ jel egybeessen a gépen található ● jellel, lásd az alábbi ábrát.

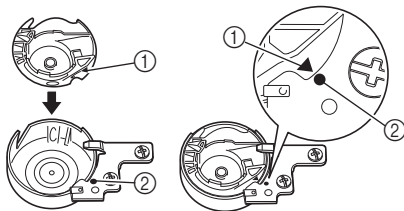

- Igazítsa össze a ▲ és a ● jelet.

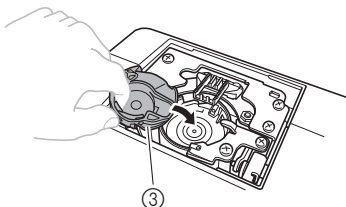

- ① ▲ jel
② ● jel
③ Orsótok

- Az orsótok beszerelése előtt ellenőrizze, hogy a jelzett pontok egybeesnek.

- 8** Szerelje vissza a tülemez, és húzza meg a csavarokat.

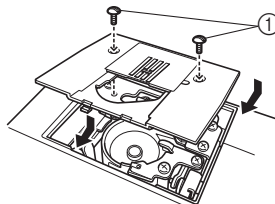

- ① Csavarok

- Ellenőrizze, hogy biztonságosan rögzül-e a tülemez.

! VIGYÁZAT

- Tilos sérült, repedt orsótokat használni, ellenkező esetben megtörténhet, hogy a felszál összegabalyodik, a tű eltörik, vagy a varrás minősége romlik. Új orsókért (alkatrész kód: XE9326-001) forduljon a legközelebbi hivatalos márkaszervizhez.
- Ügyeljen az orsók megfelelő helyzetére, különben a tű eltörik.

HIBAELHÁRÍTÁS

Amennyiben a gép nem működik megfelelően, tanulmányozza a lent felsorolt lehetséges problémákat, mielőtt a szervizhez fordulna. A legtöbb problémát Ön is el tudja háritani. Ha további segítségre lenne szüksége, a Brother Solutions Center weboldalán megtalálja a legfrissebb GYFK-kat és hibaelhárítási tippeket. Látogasson el a „<http://solutions.brother.com>” webcímrre. Ha a probléma továbbra is fennáll, keresse fel a legközelebbi hivatalos márkaszervizt.

Hibajelenség	Lehetséges ok	A javítás módja	Oldalszám
A varrógép nem működik.	A főkapcsoló ki van kapcsolva.	Kapcsolja be a főkapcsolót.	7
	Az orsózó tengely jobbra van tolvá.	Tolja el balra az orsózó tengelyt.	14
	Nem megfelelően használta a pedált.	Használja megfelelően a pedált.	7
A géppel varrott anyag nem szedhető ki a gépből.	A cérna összegubancolódott a tülemez alatt.	Emelje fel a textíliát, vágja el alatta a cérmát, és tisztítsa ki a vetélopályát.	41
Eltörik a tű.	A tűt nem megfelelően helyezte be.	Helyezze be megfelelően a tűt.	7
	A tű szorítócsavarja laza.	A csavarhúzó segítségével szorosan húzza meg a csavart.	8
	A tű görbe vagy tompa.	Cserélje ki a tűt.	7
	A felsőszál befűzése nem megfelelő.	Fűzze be helyesen a felsőszálat.	17
	Nem a megfelelő anyag, cérna és tű kombinációt használta.	Válassza az anyagnak megfelelő cérmát és tűt.	22
	Az Ön által használt nyomótalp nem felel meg a varrni kívánt öltéstípusnak.	Szerelje fel a varrni kívánt öltéstípushoz megfelelő nyomótalpat.	–
	A felsőszál túl feszes.	Csökkentse a felsőszál feszességét.	27
	Túl erősen húzza az anyagot.	Vezesse az anyagot könnyedén.	–
	Nem megfelelően helyezte be az orsót.	Helyezze be megfelelően az orsót.	18, 25
	A tülemez a nyílás körül, vagy a nyomótalp karcos lehet.	Cserélje ki a tülemezt. Forduljon a gép forgalmazójához vagy a legközelebbi márkaszervizhez.	–
	Az orsótok karcos lehet.	Cserélje ki az orsótokat. Forduljon a gép forgalmazójához vagy a legközelebbi márkaszervizhez.	–
	Nem a géphez tervezett orsót használ.	Használjon ehhez a géphez tervezett orsót.	13

Hibajelenség	Lehetséges ok	A javítás módja	Oldalszám
Elszakad a felsőszál.	Ne megfelelően fűzte be a felsőszálat. (Például, nem megfelelően szerelte fel az orsót, vagy a szál lejött a tű fölötti szálvetétőről.)	Fűzze be helyesen a felsőszálat.	17
	A fonal csomós vagy összegubancolódt.	Távolítsa el a csomókat vagy a gubancos részeket.	–
	A tű nem illik az Ön által használt cérnához.	Válasszon az öltéshez illő tűt.	22
	A felsőszál túl feszes.	Csökkentse a felsőszál feszességét.	27
	A tű görbe vagy tompa.	Cserélje ki a tűt.	7
	A tűt nem megfelelően helyezte be.	Helyezze be megfelelően a tűt.	7
	A túlemez a nyílás körül, vagy a nyomótalp karcos lehet.	Cserélje ki a túlemezt. Forduljon a gép forgalmazójához vagy a legközelebbi márkaszervizhez.	–
	Az orsótok karcos vagy sorjás.	Cserélje ki az orsótokat. Forduljon a gép forgalmazójához vagy a legközelebbi márkaszervizhez.	–
Nem a géphez tervezett orsót használ.	Használjon ehhez a géphez tervezett orsót.	13	
Az alsószál laza vagy szakad.	Ne megfelelően csévélte fel az orsót.	Csévélje fel megfelelően az orsószálat.	13
	Az orsó karcos, vagy nem forog akadálytalanul.	Cserélje ki az alsóorsót.	–
	A szál összegubancolódt.	Távolítsa el a gubancos fonalat, és tisztítsa meg a vetélpályát.	41
	Nem a géphez tervezett orsót használ.	Használjon ehhez a géphez tervezett orsót.	13
	Az orsó nem megfelelően lett behelyezve.	Fűzze be újra az alsószálat.	15-16
A szálfeszesség nem megfelelő.	Ne megfelelően fűzte be a felsőszálat.	Fűzze be helyesen a felsőszálat.	17
	Ne megfelelően csévélte fel az orsót.	Csévélje fel megfelelően az orsószálat.	13
	Nem a textíliához illő cérnát és tűt fűzte be.	Válassza az anyagnak megfelelő cérnát és tűt.	22
	Nem szerelte fel megfelelően a nyomótalp tartót.	Szerelje fel megfelelően a nyomótalp tartót.	–
	A szálfeszesség nem megfelelő.	Állítsa be a felsőszál feszességét.	27
	Nem a géphez tervezett orsót használ.	Használjon ehhez a géphez tervezett orsót.	13
	Az orsó nem megfelelően lett behelyezve.	Fűzze be újra az alsószálat.	15-16

Hibajelenség	Lehetséges ok	A javítás módja	Oldalszám
Az anyag gyűrődik.	Nem megfelelően fűzte be a felsőszálat, vagy helyezte be az orsót.	Fűzze be megfelelően a felsőszálat és az alsószálat.	13-21
	Nem megfelelően helyezte be az orsót.	Helyezze be megfelelően az orsót.	18, 25
	Nem a megfelelő textilía, cérna és tű kombinációt használja.	Válassza az anyagnak megfelelő cernát és tűt.	22
	A tű görbe vagy tompa.	Cserélje ki a tűt.	7
	Vékony anyag varrása esetén az anyagot a gép nem továbbítja megfelelően.	A varrást végezze a textilía alá tett stabilizáló anyaggal.	25
	Vékony textilía varrásakor az öltés túl durva.	Csökkentse az öltéshosszt.	12
	Az Ön által használt nyomótalp nem felel meg a varmi kívánt öltéstípusnak.	Szerelje fel a varmi kívánt öltéstípushoz megfelelő nyomótalpat.	38
	A szálfeszesség nem megfelelő.	Állítsa be a felsőszál feszességét.	27
Öltések maradnak ki.	Ne megfelelően fűzte be a felsőszálat.	Fűzze be helyesen a felsőszálat.	17
	Nem a megfelelő anyag, cérna és tű kombinációt használta.	Válassza az anyagnak megfelelő cernát és tűt.	22
	A tű görbe vagy tompa.	Cserélje ki a tűt.	7
	A tűt nem megfelelően helyezte be.	Helyezze be megfelelően a tűt.	7
	Por halmozódott fel a tülemez alatt vagy az orsótokban.	Távolítsa el a tülemezt, és tisztítsa meg a lemezt és az orsótokat.	41
A tűbefűző nem használható.	A tű nem a megfelelő magasságban áll.	A kézikereket maga felé (az óramutató járásával ellenkezőleg) forgatva emelje fel a tűt annyira, hogy a keréken található jelzés felfelé nézzen.	19
	Nem megfelelően szerelte be a tűt.	Szerelje be a tűt megfelelően.	7
Nem megfelelőek az elkészült öltések.	Az Ön által használt nyomótalp nem felel meg az adott típusú öltésnek.	Szerelje fel a varmi kívánt öltéstípushoz megfelelő nyomótalpat.	-
	A szálfeszesség nem megfelelő.	Állítsa be a felsőszál feszességét.	27
	A szál összegubancolódott.	Távolítsa el az összegubancolódott szálat. Ha a szál összegubancolódott az orsótokban, tisztítsa ki az orsótokat.	41
A gép nem viszi az anyagot.	Az öltés túl finom.	Növelje az öltéshosszt.	-
	Stoppoló lap található a tülemezen.	Távolítsa el a stoppoló lapot.	-
	Nem a megfelelő anyag, cérna és tű kombinációt használta.	Válassza az anyagnak megfelelő cernát és tűt.	22
	Összegubancolódott a szál, például a vetélőpályában.	Távolítsa el az összegubancolódott szálat. Ha a szál összegubancolódott a vetélőpályában, tisztítsa meg a vetélőpályát.	41
	Az Ön által használt nyomótalp nem felel meg a varmi kívánt öltéstípusnak.	Szerelje fel a varmi kívánt öltéstípushoz megfelelő nyomótalpat.	38

TÁRGYMUTATÓ

A	
A dugaszok csatlakoztatása	6
A vetélőpálya tisztítása	41
Alsószal orsózása	13
Az alsószal befűzése	15
gyorsan beállítható alsóorsó	16, 21
Az alsószal felvezetése	21
B	
Befűzés	
alsószal	15, 16
felsőszal	17
ikertű	26
tűbefűző	19
C	
Cikcakk öltés	28
Cipzár bevarrása	38
D	
Díszítőöltés	33
E	
Egyenes öltés	28
Egylépéses automatikus gomblyukvarrás	5, 34
F	
Felsőszál befűzése	17
Felsőszál feszesség beállító tárcsa	27
Fő alkatrészek	5
Főkapcsoló	7
G	
Gomblyuk	
beállítás	36
készítés	34
Gomblyuk finomállító csavar	36
Gombok felvarrása	37
GY	
Gyorsan beállítható alsóorsó	16, 21
H	
Halszálka mintájú öltés	33
Hibaelhárítás	43
I	
Ikertű	
beszerelése	8, 25
varrás	25
K	
Kagylószegély öltés	30
Karbantartás	41
Kettős öltés	31
Kézikerék	17
M	
Mintaválasztó tárcsa	9
Minták	10
NY	
Nyaláboló öltés	31
Nyomótalp csere	8
O	
Orsótüske	14, 17
extra	26
Ö	
Öltések	
beépített	28
nevek	10
Öltéshossz beállító tárcsa	12
Öltésszélesség beállító tárcsa	12
Összehúzás	39
P	
Pedál	7
R	
Rátétek	39
Rejtett szegés	28
Rugalmas öltés	30
S	
Segédfény kapcsoló	7
Sikágy toldat	5
Stoppolás	39
Stoppoló lap	37, 39
SZ	
Szabadkezes varrás	25
Szatén öltés	28
Szálfeszesség	27
Szálvágó	24
Szegő öltés	32
Sztreccs öltés	9
T	
Tartozékok	4
külön kapható	4
Textília, öltés és tű kombinációk	22
Tisztítás	41
Tripla cikcakk sztreccs öltés	33
Tű	
csere	7
ellenőrzés	7
textília és öltés kombinációk	22
Tűbefűző	19
V	
Vaköltés talp	40
Varrásirány fordító kar	13



XF0553-001①

Hungarian
885-X06/X08/X16/X18/X26/X28
Printed in China