

# Használati utasítás

## Varrógép

Product Code (Termékkód): 885-X03/X13/X23

---

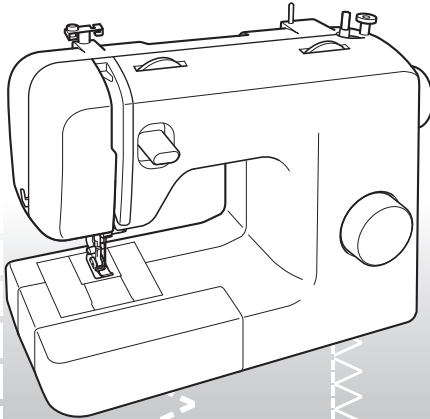

Kérjük, látogasson el weboldalunkra: <http://solutions.brother.com>, ahol megtalálja a terméktámogatást, és választ kap a gyakran ismételt kérdésekre (GYIK).

# FONTOS BIZTONSÁGI UTASÍTÁSOK

A gép használata előtt, kérjük, olvassa el a biztonsági előírásokat.

**VESZÉLY** - Áramütés elkerülése érdekében:

**1** Mindig húzza ki a varrógép csatlakozóját a konnektorból, közvetlenül a használat után, a gép tisztításakor vagy az útmutatóban leírt karbantartás elvégzésekor, illetve ha felügyelet nélkül hagyja a készüléket.

## FIGYELMEZTETÉS

- Égési sérülések, tűz, áramütés vagy más személyi sérülések elkerülése.

**2** Mindig áramtalanítsa a készüléket, amikor a használati utasításban leírtak szerint beállításokat végez rajta:

- A készülék áramtalanításához kapcsolja ki a gépet úgy, hogy a kapcsoló az „O” pozícióban álljon, majd fogja meg a csatlakozót, és húzza ki a konnektorból. **Tilos** a csatlakozót a vezetéknél fogva kihúzni.
- A készüléket közvetlenül a konnektorba csatlakoztassa. Ne használjon hosszabbítót.
- **Áramszünet esetén** mindig húzza ki a gép tápkábelét a hálózatról.

**3** Soha ne működtesse a készüléket, ha a csatlakozó vagy a vezeték sérült, ha nem működik megfelelően, ha ütődés vagy más miatt megsérült, vagy ha víz érte. Juttassa el a készüléket az Önhez legközelebbi hivatalos értékesítőhöz vagy szervizközpontba átvizsgálásra, javításra, elektronikai vagy mechanikai beállítások elvégzésére.

- A gép tárolásakor, vagy használat során bármilyen rendellenesség, például szag, hő, elszíneződés vagy deformálódás esetén hagyja abba a használatot, és azonnal húzza ki a tápkábelt.

- A gépet szállításkor a fogantyújánál fogva vigye. A gép bármely más alkatrészénél fogva történő megemelése károsíthatja azt, esetleg a gép leesését okozhatja, ami sérüléseket okozhat.
- A gép megemelésekor ügyeljen arra, hogy ne végezzen hirtelen vagy óvatlan mozdulatot, különben megsérülhet a háta, térdé.

**4** Mindig tartsa tisztán a munkaterületet:

- Soha ne használja a gépet, ha valamelyik szellőzőnyílása eltömődött. A gép szellőzőnyílásaiban és a pedálnál ne legyen lerakódott ruhaszösz, por, illetve azokat ne takarja el laza textilja.
- **Ne** tároljon semmit a pedál környékén.
- **Ne** használjon hosszabbítót. A készüléket közvetlenül a konnektorba csatlakoztassa.
- **Ne** ejtsen vagy dugjon bele **semmilyen** tárgyat a gép **egyetlen**nyílásába sem.
- **Ne** használja a gépet olyan környezetben, ahol aeroszolos (spray) termékeket használnak, vagy tiszta oxigénnel dolgoznak.
- **Ne** használja a gépet hőforrás, például kályha, vasaló közelében; fennáll a veszélye, hogy a gép, a tápkábel vagy a varrás alatt lévő ruhadarab tüzet fog, ami a tűz elhárapózását, áramütést okozhat.
- **Ne** tegye a gépet instabil felületre, például billegő vagy ferde felületű asztalra, mert a gép leeshet és ezzel sérülést okozhat.

**5** A varrás kiemelt körütekintést igényel:

- **Mindig** nagyon figyeljen a tűre. Ne használjon hajlott vagy sérült tűt.
- Ujjait tartsa távol az **összes** mozgó alkatrészről. A tűvel legyen rendkívül körültekintő.

- A tű körüli területeken végzett beállításokhoz minden esetben kapcsolja ki a gépet, úgy hogy a főkapcsolót „O” állásba kapcsolja.
- **Ne** használjon sérült vagy nem megfelelő tülemez, mert a tű eltörhet.
- **Ne** tolja vagy húzza az anyagot varrás közben, és körültekintően kövesse az utasításokat szabadkézi varrásnál, hogy ne hajlítsa meg a tűt, mert az így eltörhet.

## 6 Ez a gép **nem** játékszer:

- Legyen fokozottan körültekintő, ha a gép használata közben gyermekek tartózkodnak a közelben.
- A gép csomagolásául szolgáló műanyag zsákot gyermektől elzárva tárolja, vagy dobja ki. Ne engedje, hogy gyermeke játsszon vele, mert fennáll a fulladás veszélye.
- **Ne** használja kültéren.

## 7 A hosszabb élettartam érdekében kövesse az alábbiakat:

- Ne tárolja a gépet közvetlen napfénynek kitéve vagy magas páratartalmú helyen. Ne tárolja vagy használja a készüléket fűtőtest, vasaló, halogénlámpa vagy más forró tárgyak közelében.
- A burkolatot csak semleges szappannal vagy tisztítószerrel tisztítsa. A benzol, a hígító és a szúrolóporok károsíthatják a gépet és a burkolatot, ezért azok használata tilos.
- A helyes felszerelés érdekében minden esetben nézze meg a használati útmutatóban a különféle alkatrészek, a nyomótalp, a tű és egyéb darabok le- és felszerelésének módját.

## 8 Javítás és beállítás esetén:

- A sérült világítást (LED) a gép hivatalos forgalmazójával ki kell cseréltetni.
- Ha a gép hibásan működik, vagy valamilyen beállítás szükséges, először a használati utasítás hátoldalán lévő hibajavítási táblázatot követve maga vizsgálja meg és állítsa be a készüléket. Ha a probléma nem

szűnik meg, kérjük, forduljon a Brother helyi hivatalos forgalmazójához.

**A gépet kizárólag rendeltetészerűen, az útmutatóban leírtaknak megfelelően használja.**

**A gyártó által ajánlott tartozékokat használjon, az útmutatóban megadottak szerint.**

**Az útmutató tartalmát és a termék paramétereit a gyártó előzetes értesítés nélkül módosíthatja.**

**A termékről további információkat webhelyünkön talál: [www.brother.com](http://www.brother.com)**

# ŐRÍZZE MEG EZEKET AZ UTASÍTÁSOKAT

**A gép otthoni  
használatra készült.**

A berendezés nem olyan személyek általi használatra készült (és gyermekek általi használatra sem), akik csökkent fizikai, érzékelési vagy szellemi képességgel rendelkeznek, esetleg nem rendelkeznek a kellő tapasztalattal és ismeretekkel, kivéve a berendezéshez értő, az ő biztonságukért felelős személy felügyelete alatt, és a felelős személy utasításainak betartásával. Gyermekek a berendezéssel nem játszhatnak.

## **AZ EGYESÜLT KIRÁLYSÁGBAN, ÍRORSZÁGBAN, MÁLTÁN ÉS CIPRUSON ÉLŐ FELHASZNÁLÓK SZÁMÁRA FONTOS**

- Biztosítékcseré esetén használjon a dugaljon jelzett névleges teljesítményével azonos,  jelzéssel ellátott, ASTA BS 1362 minősítésű biztosítékot.
- Minden esetben helyezze vissza a biztosíték fedelét. Tilos fedő nélküli biztosítékot használni.
- Amennyiben a géphez adott villásdugó nem megfelelő a hálózati csatlakozóaljzathoz, szerezzen be megfelelő csatlakozóvezetéket a hivatalos forgalmazótól.

# TARTALOMJEGYZÉK

## FONTOS BIZTONSÁGI UTASÍTÁSOK ..... 1

## 1. ISMERJE MEG VARRÓGÉPÉT 4

### TARTOZÉKOK ..... 4

Opcionális tartozékok ..... 4

### FŐ ALKATRÉSZEK ..... 5

Síkagytyoldat ..... 5

### A VARRÓGÉP HASZNÁLATA ..... 6

A dugaszok csatlakoztatása ..... 6

Főkapcsoló és varrási segédfény kapcsolója ..... 7

Pedál ..... 7

A tű ellenőrzése ..... 7

A tű cseréje ..... 7

A nyomótalp cseréje ..... 8

### VEZÉRLŐSZERVEK ..... 9

Mintaválasztó tárcsa ..... 9

Sztreccsöltés ..... 9

Minták és öltésnevek ..... 10

Öltéshossz beállító tárcsa ..... 11

Varrásirány-fordító kar ..... 11

### A CÉRNA BEFÜZÉSE ..... 12

Az alsószál orsózása ..... 12

Az alsószál befűzése ..... 14

Az alsószál befűzése (gyorsan beállítható

alsóorsóval rendelkező típusoknál) ..... 15

Felsőszál befűzése ..... 16

A tűbefűző használata

(tűbefűzővel rendelkező típusoknál) ..... 18

Az alsószál felvezetése ..... 19

### TEXTÍLIA, ÖLTÉS ÉS TŰ

### KOMBINÁCIÓK ..... 21

## 2. A VARRÁS ALAPJAI ..... 22

Olvassa el, mielőtt varrni kezd ..... 22

A varrás elkezdése ..... 22

Próbavarrás ..... 23

Varrásirány váltás ..... 23

Vastag textíliák varrása ..... 23

Vékony textíliák varrása ..... 24

Rugalmas textíliák varrása ..... 24

Hengeres darabok varrása ..... 24

Varrás ikertűvel (opció) ..... 24

Szálfeszesség ..... 26

## 3. BEÉPÍTETT ÖLTÉSEK ..... 27

Egyenes öltés ..... 27

Cikkcakk öltés ..... 27

Rejtett szegés ..... 27

Kagylószegély-öltés ..... 29

Rugalmas öltés ..... 29

Kettős öltés ..... 30

Nyaláboló öltés ..... 30

Szegőöltés ..... 31

Halszájka mintájú öltés ..... 31

Tripla cikkcakk-sztreccsöltés ..... 32

Díszítőöltés ..... 32

## 4. GOMBLYUKAK ÉS GOMBOK VARRÁSA ..... 33

Gomblyuk varrása ..... 33

Gomblyukak beállítása ..... 34

Gombok felvarrása ..... 35

## 5. TARTOZÉKOK ÉS RÁTÉTEK HASZNÁLATA ..... 36

Cipzár bevarrása ..... 36

Összehúzás ..... 37

Stoppolás ..... 37

Rátétek ..... 37

### OPCIONÁLIS TARTOZÉKOK ..... 38

A vaköltéstalp használata ..... 38

## 6. FÜGGELÉK ..... 40

### KARBANTARTÁS ..... 40

Olajozással kapcsolatos korlátozások ..... 40

A gép tárolásával kapcsolatos

ővintézkedések ..... 40

Tisztítás ..... 40

### HIBAELHÁRÍTÁS ..... 42

### TÁRGYMUTATÓ ..... 45

# 1 ISMERJE MEG VARRÓGÉPÉT

## TARTOZÉKOK

A tartozékokat úgy alakítottuk ki, hogy azok egyszerűbbé tegyék a legtöbb varrási feladatot.

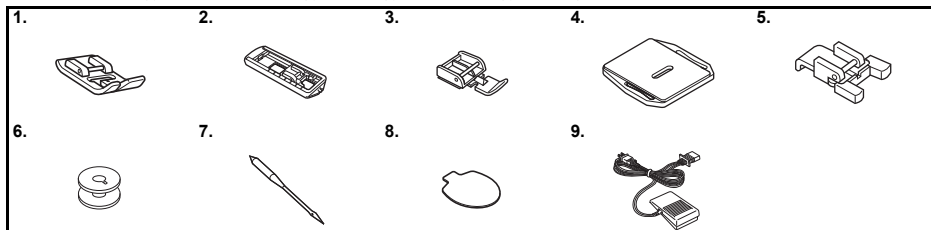

Sz.	Tartozék megnevezése	Tartozék kódja	
		Amerika	Egyéb
1	„J” cikkcakk-talp (a gépen)	XC4901-021	
2	„A” gomblyukvarró talp	X59369-321	
3	„I” cipzárvarró talp	XE9369-001	
4	Stoppoló lap	XC6063-021	
5	„M” gombfelvarró talp	XE2137-001	

Sz.	Tartozék megnevezése	Tartozék kódja	
		Amerika	Egyéb
6	Alsó orsó (egyik a gépen található)	SA156	SFB: XA5539-151
7	Tűkészlet (90/14 tű)	3-darabos készlet: XE5328-001 2-darabos készlet: XE7064-001	
8	Korong alakú csavarhúzó	XE5241-001	
9	Pedál	Lásd 5. oldal	



### Megjegyzés

- A tartozékok a gép típusától függően eltérőek lehetnek.

## Opcionális tartozékok

Az alábbi tételek külön megvásárolható, opcionális tartozékok. A megvásárolt típustól függően az alábbi tartozékok már a gép alaptartozékaként szerepelhetnek.

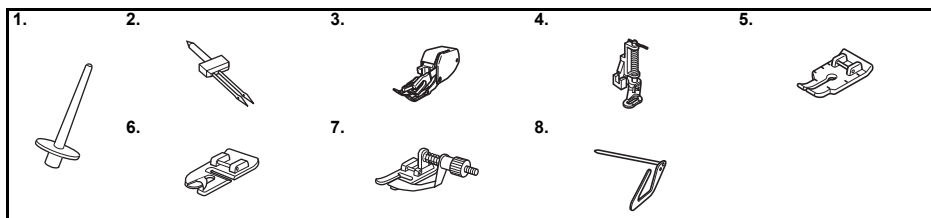

Sz.	Tartozék megnevezése	Tartozék kódja	
		Amerika	Egyéb
1	Extra orsótüske	XE2241-001	
2	Ikertű (2,0/75 tű)	X57521-021	
3	Felső anyagtovábbító talp	SA107	F034N: XC2165-002
4	Öltésvezető (tűző) talp	SA129	F005N: XC1948-002

Sz.	Tartozék megnevezése	Tartozék kódja	
		Amerika	Egyéb
5	1/4-hüvelykes öltésvezető (tűző) talp	SA125	F001N: XC1944-052
6	Keskeny szegőtalp	SA127	F003N: XC1945-002
7	Vaköltés talp	SA134	F018N: XC1976-052
8	Öltésvezető	SA132	F016N: XC2215-002

## FŐ ALKATRÉSZEK

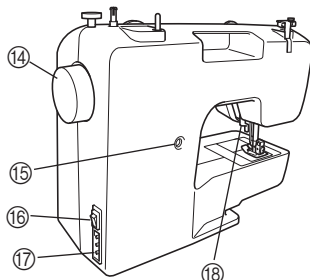
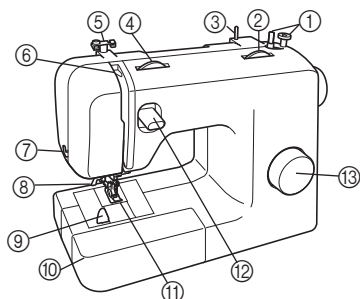

- ① **Orsózó (12. oldal)**  
Ezzel csévélnélhető fel a szál az alsószálat biztosító orsóra.
- ② **Öltéshossz-beállító tárcsa (11. oldal)**  
A tárcsa forgatásával állítható be az öltés hossza.
- ③ **Orsótüske (12. oldal, 16)**  
Ez tartja a szál orsóját.
- ④ **Felsőszál feszességét beállító tárcsa (26. oldal)**  
Ezzel állítható be a felsőszál feszessége.
- ⑤ **Szálvezető (12. oldal, 16)**  
A szálnak az orsóra csévélésekor és a gépbe történő befűzésekor használatos.
- ⑥ **Szálemelő kar (17. oldal)**
- ⑦ **Szálvágó (23. oldal)**  
A szálak elvágásához vezesse át a szálakat a szálvágón.
- ⑧ **Tübefűző (18. oldal)**  
(Csak bizonyos típusokon elérhető.)
- ⑨ **Gyorsan beállítható alsóorsó (15. oldal, 20)**  
(Csak bizonyos típusokon elérhető.)
- ⑩ **Sikágy toldat tartozéktárolóval (5. oldal)**
- ⑪ **Nyomótalp (8. oldal)**
- ⑫ **Varrásirány-fordító kar (11. oldal)**  
Ezt a kart eltávolítva fordíthatja meg az öltés irányát.
- ⑬ **Mintaválasztó tárcsa (9. oldal)**  
A tárcsát balra vagy jobbra forgatva választhatja ki a kívánt öltésmintát.
- ⑭ **Kézikerék**  
A tű manuális megemelésére vagy süllyesztésére való.
- ⑮ **Gomblyuk finomállító csavarja (34. oldal)**
- ⑯ **Főkapcsoló és varrási segédfény kapcsoló (7. oldal)**  
Az áramellátás és a varrási segédfény be- és kikapcsolására való.
- ⑰ **Pedál csatlakozó / aljzat (6. oldal)**  
Ide csatlakoztatható a pedál kábele és a tápkábel.

- ⑱ **Nyomótalp emelőkarja (16. oldal)**  
Ezzel emelhető fel, és engedhető le a nyomótalp.
- ⑲ **Pedál (7. oldal)**  
A pedál segítségével szabályozhatja a varrás sebességét, valamint vele indíthatja el, és állíthatja le a varrást.

Pedál: 110/120 V tápfeszültséghez KD-1902  
220/240 V tápfeszültséghez KD-2902

A pedál cikkszáma országtól vagy régiótól függően változhat. Forduljon a gép forgalmazójához vagy a legközelebbi márkaszervizhez.

## Sikágytoldat

A tartozékok a síkágy toldatban tárolhatók.

- 1 **A kinyitásához csúsztassa balra a síkágy toldatot.**

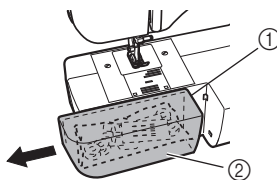

- ① Sikágy toldat  
② Tároló rekesz

# A VARRÓGÉP HASZNÁLATA

1

## ! FIGYELMEZTETÉS

- Áramforrásként kizárólag háztartási hálózati áramot használjon. Ettől eltérő áramforrás használata tüzet, elektromos áramütést vagy a gép meghibásodását okozhatja.
- Győződjön meg róla, hogy a tápkábel szilárdan illeszkedik a tápcsatlakozó aljzatba és a gép tápcsatlakozójához.
- Ne csatlakoztassa a gép tápkábelét rossz állapotban levő tápcsatlakozó aljzatba.
- A következő esetekben szüntesse meg a feszültségellátást, és húzza ki a tápkábelt a konnektorból:
  - Ha felügyelet nélkül hagyja a gépet
  - A gép használata után
  - Ha használat során áramszünet lép fel
  - Ha a gép rossz vagy megszünt csatlakozás miatt nem működik rendeltetésszerűen
  - Elektromos viharok közben

## ! VIGYÁZAT

- Csak a géphez mellékelt tápkábelt használja.
- Ne használjon hosszabbítókábelt vagy több-csatlakozós elosztót úgy, hogy közben több berendezés is csatlakoztatva van azokra. Fennáll a tűz vagy áramütés veszélye.
- Ne érjen hozzá a csatlakozóhoz nedves kézzel. Áramütést szenvedhet.
- Mielőtt a vezetéket kihúzná a konnektorból, először minden esetben kapcsolja ki a gépet. A kábelt minden esetben a kábelcsatlakozónál fogva húzza ki a dugaljából. A vezeték meghúzása a kábel sérülését, illetve tüzet vagy áramütést okozhat.
- A tápkábelt tilos elvágni, megrongálni, átalakítani, erővel meghajlítani, elcsavarni vagy feltekerni. Ne tegyen nehéz tárgyakat a kábelre. Ne tegye ki a kábelt hő hatásának. A fentiek a kábel sérülését, ezáltal tüzet vagy áramütést okozhatnak. A kábel vagy a csatlakozó sérülése esetén további használat előtt javíttassa meg a gépet annak hivatalos forgalmazójával.
- Ha a gépet hosszabb ideig nem használja, húzza ki a tápkábelt a konnektorból. Ellenkező esetben tűz keletkezhet.

## A dugaszok csatlakoztatása

- 1 Csatlakoztassa a pedál dugaszát a gépre.
- 2 Csatlakoztassa a tápcsatlakozó dugaszt egy fali tápcsatlakozó aljzatba.

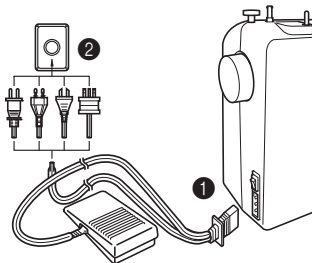

## ☀ Megjegyzés

- Ha a varrógép működtetése közben áramkimaradás lép fel, kapcsolja ki a főkapcsolót, és húzza ki a tápkábelt a konnektorból. A varrógép újraindításakor kövesse az utasításokat a rendeltetésszerű működés érdekében.

## Főkapcsoló és varrási segédfény kapcsolója

Ezzel kapcsolható be és ki a tápellátás és a varrási segédfény.

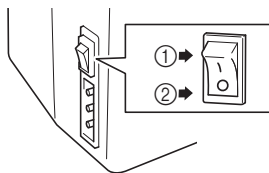

- ① Bekapcsolás (az „I” jel felé)
- ② Kikapcsolás (a „O” jel felé)

## Pedál

A pedált kissé lenyomva a gép kis sebességen elindul. A pedált jobban lenyomva a gép sebessége nő. Ha leveszi a lábát a pedálról, a gép leáll.

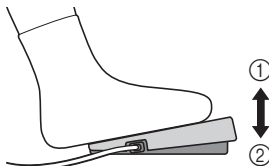

- ① Lassabb
- ② Gyorsabb

Ügyeljen arra, hogy használaton kívüli gépnél semmi ne kerüljön a pedálra.

### ! VIGYÁZAT

- **Ügyeljen arra, hogy a pedálnál ne legyen lerakódott ruhaszősz, por. A felgyűlt szennyeződés tüzet, áramütést okozhat.**

## A tű ellenőrzése

A varrótű a zökkenőmentes varrás érdekében legyen mindig egyenes és hegyes.

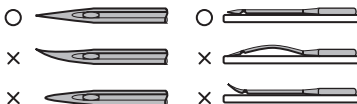

### ■ A tű megfelelő ellenőrzése

Tegye a tűt a sík oldalával lefele egy sík felületre. Ellenőrizze a tű hegyét és oldalát. A görbült tüket selejtezze biztonságos módon.

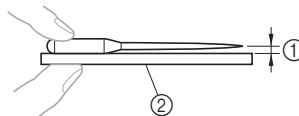

- ① Párhuzamos rés
- ② Vízszintes felület (orsófedél, üveglap stb.)

## A tű cseréje

### ! VIGYÁZAT

- **A tű cseréje előtt mindig kapcsolja ki a gépet. Ha nem így tesz, sérülést szenvedhet, ha a pedálra véletlenül rálépve a gép varrni kezd.**
- **Kizárólag háztartási varrógéptűt használjon. Más tűk elgörbülhetnek vagy eltörhetnek, így sérülést okozhatnak.**
- **Ne kezdjen varrásba görbe tűvel. A görbe tű könnyen eltörhet, és sérülést okozhat.**

- 1** Kapcsolja ki a gépet.
- 2** A kézikereket maga felé (az óramutató járásával ellenkezőleg) forgatva emelje fel a tűt annyira, hogy a keréken található jelzés felfelé nézzen.
- 3** Engedje le a nyomótalp emelőkarját.

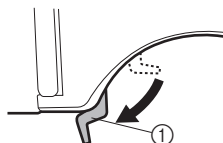

- ① Nyomótalp emelőkarja



## ! VIGYÁZAT

- Tűcsere előtt tegyen egy darab textilt vagy papírt a nyomótalp alá, hogy a tű ne eshessen bele a túlemez részébe.

- 4** A bal kezével fogja meg a tűt, majd a korong alakú csavarhúzóval forgassa el a tű szorítócsavarját az óramutató járásával ellentétes irányba a tű eltávolításához.

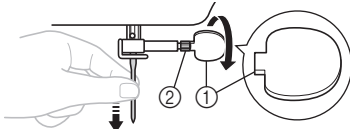

- ① Használja a korong alakú csavarhúzót
- ② Tű szorítócsavarja

- A tű szorítócsavarjának kilazítása vagy meghúzása során ne alkalmazzon nagy erőt, különben a gép egyes alkatrészei károsodhatnak.

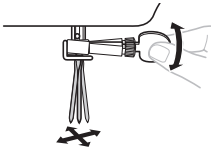

- 5** Helyezze be a tűt lapos oldalával a gép hátulja felé, amíg a tű eléri az ütközőt. Ezután húzza meg a tű szorítócsavarját a korong alakú csavarhúzóval.

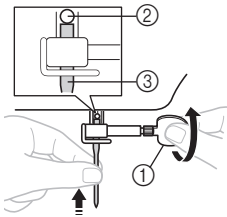

- ① Használja a korong alakú csavarhúzót
- ② Tűütköző
- ③ Tű

Az ikertűt ugyanígy szerelje be.

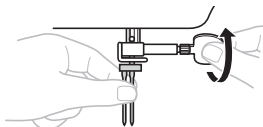

## ! VIGYÁZAT

- A tűt tolja be az ütközőig, majd a korong alakú csavarhúzóval szorosan húzza meg a tű szorítócsavarját, ellenkező esetben a tű eltörhet, vagy kár keletkezhet a gépben.

## A nyomótalp cseréje

## ! VIGYÁZAT

- A nyomótalp cseréje előtt mindig kapcsolja ki a gépet. Ha bekapcsolva hagyja a gépet és rálép a pedálra, a gép elindul, és Ön megsérülhet.
- Mindig a választott öltésmintának megfelelő nyomótalpat használja. Nem megfelelő nyomótalp használata esetén a tű a nyomótalpat elérve elgörbülhet vagy eltörhet, így sérülést okozhat.
- Csak a varrógéphez tervezett nyomótalpat használjon. Bármilyen más nyomótalp használata balesetet, sérülést okozhat.

A nyomótalpat aszerint kell cserélnie, hogy mit és hogyan szeretne varrni.

- 1** Kapcsolja ki a gépet. Emelje fel a nyomótalp emelőkarját.
- 2** A kézikereket maga felé (az óramutató járásával ellenkezőleg) forgatva emelje fel a tűt annyira, hogy a keréken található jelzés felfelé nézzen.
- 3** A nyomótalp eltávolításához nyomja meg a tartójának a hátulján található fekete gombot.

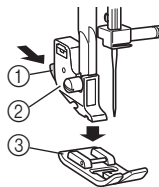

- ① Fekete gomb
- ② Nyomótalp tartó
- ③ Nyomótalp

- 4** Helyezze a másik nyomótalpat a túlemezre úgy, hogy a nyomótalpon található tűske egy vonalba kerüljön a tartóelemen található horonnyal.
- 5** Süllyessze le a nyomótalp emelőkarját, és rögzítse a nyomótalpat a tartóelemére. Ha a nyomótalp a megfelelő helyzetbe került, a tűskének a helyére kell pattannia.

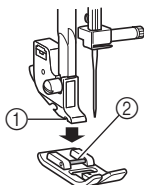

- ① Horony  
② Tűske

■ A nyomótalp beszerelési iránya

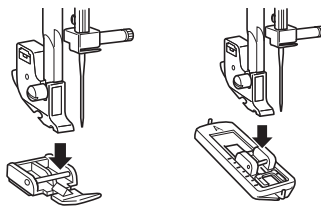

**! VIGYÁZAT**

- Ha a nyomótalp nem a megfelelő tájolással lett felszerelve, a tű a nyomótalpat elérve elgörbülhet vagy eltörhet, így sérülést okozhat.

## VEZÉRLŐSZERVEK

### Mintaválasztó tárcsa

**! VIGYÁZAT**

- Ha a minta kiválasztásához a mintaválasztó tárcsát használja, a kézikereket maga felé (az óramutató járásával ellenkezőleg) forgatva emelje fel a tűt annyira, hogy a keréken található jelzés felfelé nézzen. Ha a tű a mintaválasztó tárcsa elforgatásakor lenti helyzetben van, károsodhat a tű, a nyomótalp vagy a textília.

Öltésminta kiválasztásához csak forgassa el a mintaválasztó tárcsát bármelyik irányba. Az ajánlott öltéshosszakat a következő fejezet ismerteti.

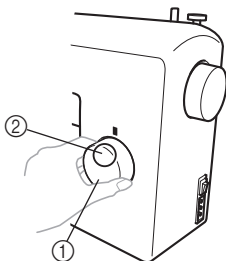

- ① Mintaválasztó tárcsa  
② Választott öltésminta szám

### Sztreccsöltés

A kézikereket maga felé (az óramutató járásával ellenkezőleg) forgatva emelje fel a tűt annyira, hogy a keréken található jelzés felfelé nézzen.



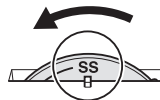



Az öltéshossz-beállító tárcsát „SS” irányba állítva a kiválasztott öltésminta sztreccsöltésű lesz.

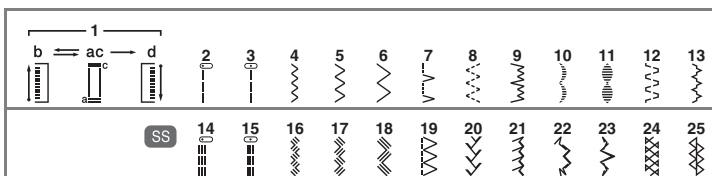

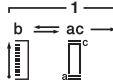





## Minták és öltésnevek

### ■ 25 öltéses



Minta	Ajánlott hossz (mm (hüvelyk))	Referenciaoldal
Öltésnév	Előre beállított szélesség (mm (hüvelyk))	
	F-1,5 (1/64-1/16)	33
NÉGYLÉPÉSES AUTOMATIKUS GOMBLYUKVARRÁS	5 (3/16)	
	1-4 (1/16-3/16)	27, 37
EGYENES ÖLTÉS (bal oldali tűállás)	—	
	1-4 (1/16-3/16)	27, 36, 37, 38
EGYENES ÖLTÉS (középső tűállás)	—	
	F-4 (1/64-3/16)	27, 35, 37, 38
CIKKCAKK ÖLTÉS	1,5 (1/16)	
	F-4 (1/64-3/16)	27, 35, 37, 38
CIKKCAKKÖLTÉS	3,5 (1/8)	
	F-4 (1/64-3/16)	27, 35, 37, 38
CIKKCAKKÖLTÉS	5 (3/16)	
	F-3 (1/64-1/8)	29
KAGYLÓSZEGÉLY ÖLTÉS	5 (3/16)	

Minta	Ajánlott hossz (mm (hüvelyk))	Referenciaoldal
Öltésnév	Előre beállított szélesség (mm (hüvelyk))	
	F-2,5 (1/64-3/32)	29
RUGALMAS ÖLTÉS	5 (3/16)	
	F-1,5 (1/64-1/16)	27, 38
SZTRECCS REJTETT SZEGÉS	5 (3/16)	
	F-1,5 (1/64-1/16)	32
CSIPKÉZŐ ÖLTÉS	5 (3/16)	
	F-1,5 (1/64-1/16)	32
GYÖNGYSOR ÖLTÉS	5 (3/16)	
	F-3 (1/64-1/8)	30
KETTŐS ÖLTÉS	5 (3/16)	
	F-3 (1/64-1/8)	30
ÁTHIDALÓ ÖLTÉS	5 (3/16)	
	SS Fix 2,5 (3/32)	27
TRIPLA SZTRECCS ÖLTÉS (bal oldali tűállás)	—	

Minta	Ajánlott hossz (mm (hüvelyk))	Referenciaoldal
Öltésnév	Előre beállított szélesség (mm (hüvelyk))	
15 	SS Fix 2,5 (3/32)	27
TRIPLA SZTRECCSÖLTÉS (középső tűállás)	—	
16 	SS Fix 2,5 (3/32)	32
TRIPLA CIKKCAKK SZTRECCS ÖLTÉS	1,5 (1/16)	
17 	SS Fix 2,5 (3/32)	32
TRIPLA CIKKCAKK-SZTRECCSÖLTÉS	3,5 (1/8)	
18 	SS Fix 2,5 (3/32)	32
TRIPLA CIKKCAKK-SZTRECCSÖLTÉS	5 (3/16)	
19 	SS Fix 2,5 (3/32)	31
RUGALMAS OVERLOCK ÖLTÉS	5 (3/16)	
20 	SS Fix 2,5 (3/32)	31
HALSZÁLKA MINTAJÚ ÖLTÉS	5 (3/16)	
21 	SS Fix 2,5 (3/32)	31
FÉSŰS ÖLTÉS	5 (3/16)	
22 	SS Fix 2,5 (3/32)	32
DÍSZÍTŐÖLTÉS	5 (3/16)	
23 	SS Fix 2,5 (3/32)	32
DÍSZÍTŐÖLTÉS	5 (3/16)	
24 	SS Fix 2,5 (3/32)	30
SEJTÖLTÉS	5 (3/16)	
25 	SS Fix 2,5 (3/32)	30
DÍSZÍTŐÖLTÉS	5 (3/16)	

## Öltéshossz beállító tárcsa

A választott öltéstől függően a legjobb eredmény érdekében esetleg szükség lehet az öltéshossz módosítására.

Az öltéshossz beállító tárcsán szereplő számok az öltés hosszát jelzik milliméterben (mm) (1/25 hüvelyk). MINÉL NAGYOBB A SZÁM, ANNÁL HOSSZABB AZ ÖLTÉS. „0” beállításnál a varrógép nem továbbítja az anyagot. Gombfelvarrásnál ezt a beállítást kell használni. Az „F”-, „1” tartomány szatén öltéshez (zárt cikksakk öltéshez) való, amit gomblyukak készítéséhez és díszítőöltésekhez használható. A szatén öltéses varráshoz szükséges pozíció a textíliától és az alkalmazott öltéstől függően változhat. A tárcsa megfelelő helyzetének meghatározásához végezzen próbavarrást egy anyagdarabon az öltés- és hosszbeállítások ellenőrzésére.

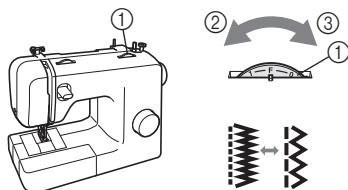

- ① Öltéshossz beállító tárcsa
- ② Rövidebb
- ③ Hosszabb

## ⚠ VIGYÁZAT

- Ha az öltések egymásba csúsznak, nyújtson az öltéshosszon, és folytassa a varrást. Ne folytassa a varrást az öltéshossz nyújtása nélkül, mert a tű eltörhet, így sérülést okozhat.

## Varrásirány-fordító kar

A varrásirány fordító kar visszaférceléshez és a varrás megerősítéséhez használható.

Visszafele történő varráshoz tojja el ütközésig a varrásirány fordító kart, és tartsa ebben a helyzetben, miközben kissé lenyomja a pedált. Az előrefele varráshoz engedje vissza a varrásirány fordító kart. A gép újra előrefele kezd varrni.

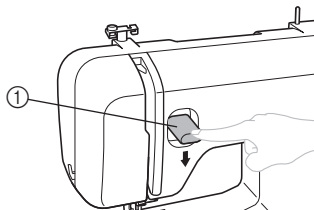

- ① Varrásirány fordító kar

# A CÉRNA BEFŰZÉSE

## Az alsószál orsózása

1

### ! VIGYÁZAT

- A gép tartozékaként szállított orsót mi terveztük. Ha más típushoz való orsót alkalmaz, a varrógép nem fog megfelelően működni. Csak a mellékelt orsót, vagy azzal megegyező típusút használjon (alkatrész-kód: SA156, SFB: XA5539-151). Más orsót használva a varrógép károsodhat.

Tényleges méret

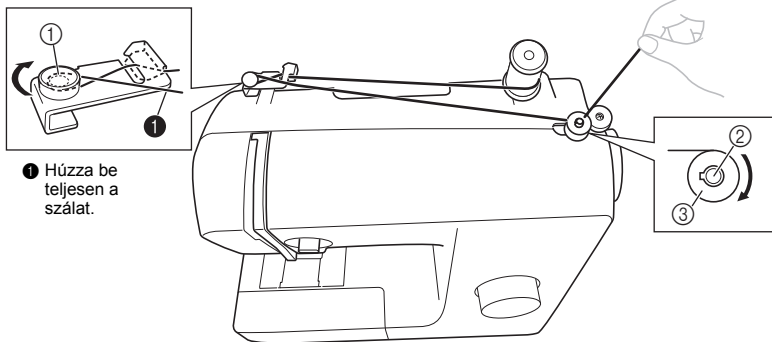
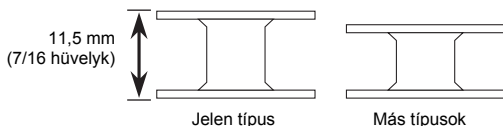

- 1 Húzza be teljesen a szálát.

① Előfeszítő tárcsa

② Orsózó tengely

③ Alsó orsó

- 1 Húzza fel az orsótűkét, és tegyen rá egy tele orsót.

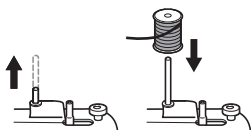

- 2 Az orsóról lecsévélődő szálát a jobb kezével az orsónál megtartva fűzze át maga felé a szálvezető hornyán. Ezután vezesse el az előfeszítő tárcsa körül, és húzza be teljesen a tárcsa hornyába.

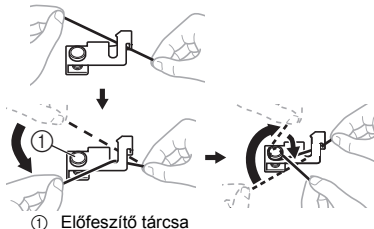

① Előfeszítő tárcsa

### ! VIGYÁZAT

- Ha az orsó rossz helyen van, esetleg rosszul áll, a szál rátekeredhet az orsótűkére.

- 3** Fűzze át a szál végét az orsó nyílásán belülről kifelé.

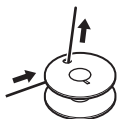

- 4** Tegye az orsót az orsózóra, és csúsztassa jobbra az orsózt. Forgassa el kézzel az orsót az óramutató járásával megegyező irányba, amíg a tengelyen lévő rugó bele nem csúszik az orsó hornyába.

- Húzzon ki 7–10 cm (3–4 hüvelyknyi) szálát az orsó nyílásán át.

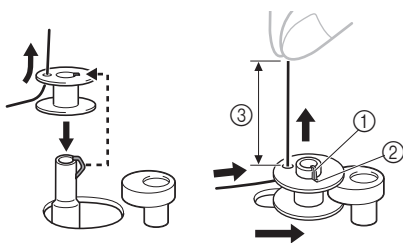

- ① Rugó a tengelyen
- ② Horny
- ③ 7–10 cm (3–4 hüvelyk)

**! VIGYÁZAT**

- Húzza feszesre a szálát, és tartsa a végét egyenesen felfelé. Ha a szál rövid, nem húzta feszesre, vagy szögben tartja, sérülést okozhat, amikor a szál az orsó köré csévélődik.

- 5** Kapcsolja be a gépet.
- 6** A szál végét megtartva finoman lépjen rá a pedálra, hogy pár menet felcsévélődjön az orsóra. Ezután állítsa le a gépet.

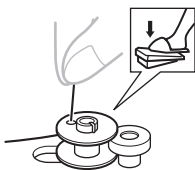

- 7** Vágja le a kilógó szálát az orsóról.

- Hagyjon meg 1 cm (1/2 hüvelyk) szálát kilógni az orsó nyílásából.

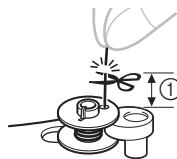

- ① 1 cm (1/2 hüvelyk)

**! VIGYÁZAT**

- Feltétlenül pontosan kövesse az utasításokat. Ha nem vágja le a felesleges szálát az orsózás előtt, a szál fogyásokor az orsó köré tekeredhet, ami a tű törését okozhatja.

- 8** Lépjen a pedálra az orsózás indításához.

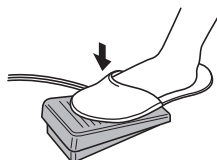

- 9** Ha úgy látja, hogy az orsó megtelt és egyre lassabban forog, lépjen le a pedálról.
- 10** Vágja el a szálát, csúsztassa balra az orsózt, és vegye le az orsót.

**☀ Megjegyzés**

- A varrógép beindításakor vagy a kézikerék – az orsó csévélését követő – elforgatásakor a gép kattanó hangot ad; ez nem jelent hibás működést.
- A tűtartó rúd nem mozdul meg, amikor az orsózt jobbra csúsztatja.

## ! VIGYÁZAT

- A nem megfelelően végzett orsózás miatt a szál meglazulhat, és a tű eltörhet.



①

- ① Egyenletes csévéelés
- ② Egyenlőtlen csévéelés



②

## Az alsószál befűzése

Helyezze be a felcsévélt orsót.

- A gyorsan beállítható alsóorsóval kapcsolatos további részletekért lásd a 15. oldalt.

## ! VIGYÁZAT

- A befűzést feltétlenül kikapcsolt gépnél végezze. Sérüléseket szenvedhet, ha véletlenül rálép a pedálra, és a gép elindul.

### 1 Az alsószál befűzéséhez készítsen elő egy megfelelően felcsévélt orsót.

- Az orsózással kapcsolatban további részletekért lásd: 12. oldal.

### 2 A kézikereket maga felé (az óramutató járásával ellenkezőleg) forgatva emelje fel a tűt, majd emelje fel a nyomótalp emelőkarját.

### 3 Elcsúsztatva és maga felé megemelve távolítsa el az orsófedelet.

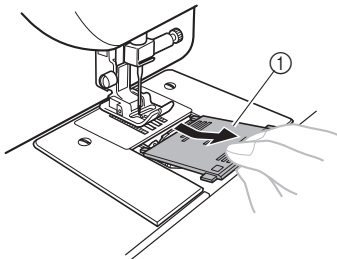

① Orsófedél

### 4 Tegye be úgy az orsót, hogy a szál a nyílal jelölt irányban jöjjön ki.

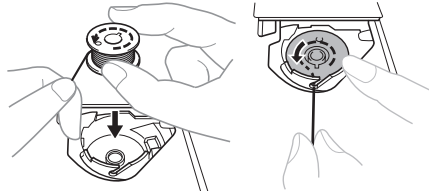

## ! VIGYÁZAT

- Feltétlenül úgy tegye be az orsót, hogy a szál a megfelelő irányba csévélődjön le. Ha a szál nem a megfelelő irányba csévélődik le, a szálfeszesség nem lesz megfelelő, vagy eltörhet a tű.

### 5 Tartsa meg a szál végét, nyomja le az ujjával az orsót, majd fűzze át a szálát a résen az ábra szerint.

- Ha a szálát nem vezeti át pontosan az orsóház feszesség állító rugóján, a szál feszessége nem lesz megfelelő.

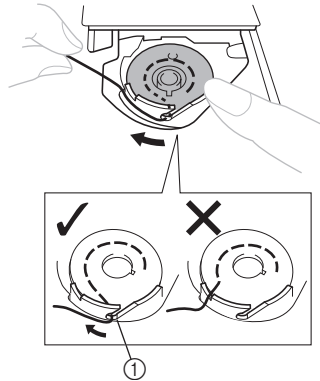

① Feszességállító rugó

- 6** Tegye vissza az orsófedelelet. Illessze a fület a pálya hornyába, és tolja be ütközésig a fedelet.

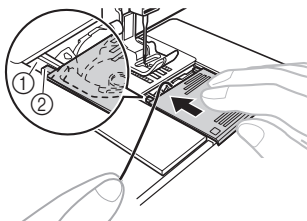

- ① Horony  
② Fül

- Ügyeljen arra, hogy a szál vége a fedélnek a gép hátulja felé eső részénél jön ki (az ábrán látható módon).
- A varrás megkezdése előtt húzza fel az alsószálat. Miután befűzte a felsőszálat, lapozzon ide: „Az alsószál felvezetése”, oldalszám: 19.

### Az alsószál befűzése (gyorsan beállítható alsóorsóval rendelkező típusoknál)

Helyezze be a felcsévelt orsót. Ez a funkció csak bizonyos típusokon elérhető.

- 1** Kövesse az ①–④. lépést ebben a részben: „Az alsószál befűzése”, oldalszám: 14.
- 2** A jobb kezével az ábra szerint kissé lenyomva az orsót, fűzze át a szálát a résen (① és ②). Ezután húzza maga felé a szálát, hogy levághassa a szálvágóval (③).

- Ennél a pontnál ellenőrizze, hogy az orsó akadálytalanul forog-e az óramutató járásával ellenkezőleg.

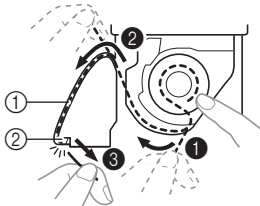

- ① Rés  
② Szálvágó (Vágja le a szálát a szálvágóval.)

### Megjegyzés

- Ha a szálát nem vezeti át pontosan az orsóház feszességállító rugóján, a szál feszessége nem lesz megfelelő.

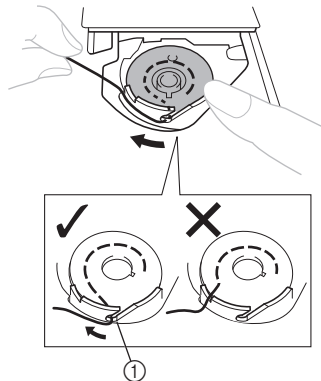

- ① Feszességállító rugó

- 3** Tegye vissza az orsófedelelet. Illessze a fület a pálya hornyába, és tolja be ütközésig a fedelet.

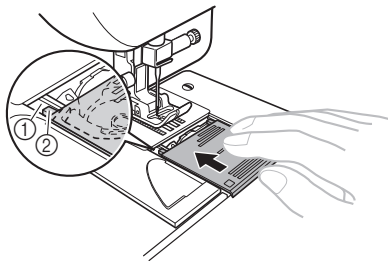

- ① Horony  
② Fül

- Az alsószál és a felsőszál befűzését követően kezdje el a varrást. Ránc vagy szűkítő bevarrás készítésekor kézzel felhúzhatja az alsószálat, hogy legyen némi maradék szál. Lásd az „Az alsószál felvezetése” (19. oldal) fejezet lépéseit.



## Felsőszál befűzése

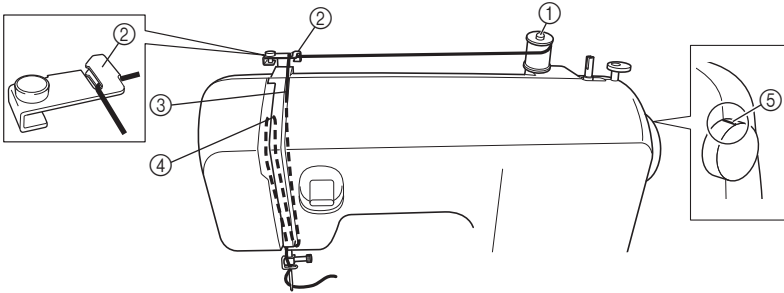

- ① Orsótüske
- ② Szálvezető (hátsó)
- ③ Szálvezető (elülső)

- ④ Szálemelő kar
- ⑤ Kézikeréken levő jel

### ! VIGYÁZAT

- A felsőszál befűzéséhez gondosan kövesse az utasításokat. A felsőszál helytelen befűzése esetén a szál összegabalyodhat, illetve a tű elgörbülhet vagy eltörhet.
- Ne használjon 20-as vagy kisebb súlyú szálát.
- Alkalmazzon megfelelően párosított tűt és szálát. A tű és szál megfelelő párosításával kapcsolatban további részletekért lásd „TEXTÍLIA, ÖLTÉS ÉS TŰ KOMBINÁCIÓK”, oldalszám: 21.

**1** Kapcsolja ki a gépet.

**2** Emelje fel a nyomótalp emelőkarját.

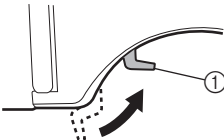

- ① Nyomótalp emelőkarja

**3** A kézikereket maga felé (az óramutató járásával ellenkezőleg) forgatva emelje fel a tűt annyira, hogy a keréken található jelzés felfelé nézzen.

- Ha a tű nincs kellően felemelve, a varrógépet nem lehet befűzni.

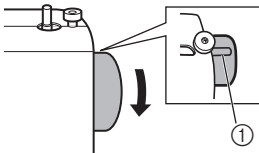

- ① Kézikeréken levő jel

**4** Húzza fel az orsótüskét, és tegyen rá egy tele orsót.

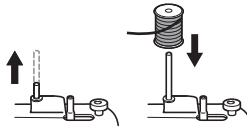

### ! VIGYÁZAT

- Ha az orsó rossz helyen van, esetleg rosszul áll, a szál rátekeredhet az orsótüskére, és a tű eltörhet.

- 5** Az orsról lecsévélődő a jobb kezével az orsnál megtartva fűzze át a szálát maga felé a száuvezető hornyán.

- Ügyeljen arra, hogy a rugó a horonyban megfogja a szálát.

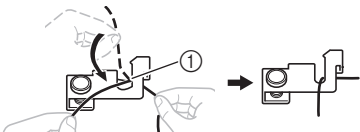

① Rugó

- 6** Fűzze be a felsőszálát az ábra szerint.

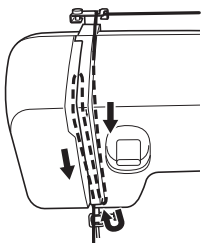

- 7** Ügyeljen arra, hogy a szálát a szálemelő karon jobbról balra fűzze át, ahogy a következő ábrán látja.

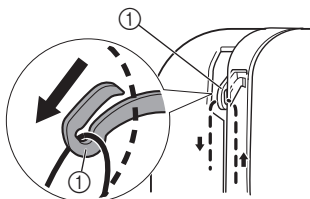

① Szálemelő kar



### Emlékeztető

- Ha a szálemelő kar le van engedve, a felsőszál nem tekerhető a szálemelő kar köré. A kézikereket maga felé (az óramutató járásával ellenkezőleg) forgatva feltétlenül emelje fel a tűt annyira, hogy a keréken található jelzés felfelé nézzen.

- 8** Fűzze a szálát a tű fölötti száuvezető mögé.

- A szál könnyedén elvezethető a tűtartó rúd száuvezetője mögött úgy, hogy a bal kezével megfogja a szálát, majd a jobb kezével befűzi.

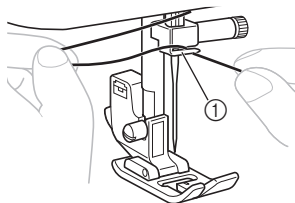

① Tűtartó rúd száuvezetője

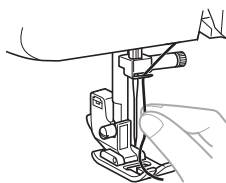

- 9** Fűzze be a tűt előlről hátrafelé, körülbelül 5 cm (2 hüvelyk) szálát tűl húzva.

- Ha a varrógép tűbefűzővel is rendelkezik, a tű befűzéséhez használja azt (lásd a következő részt).

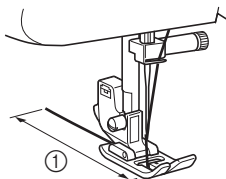

① 5 cm (2 hüvelyk)



### Megjegyzés

- A felsőszál befűzése előtt feltétlenül emelje fel a nyomótalp emelőkarját és a szálemelő kart.
- Ha nem megfelelően fűzi be a szálát, problémák lehetnek a varrással.

## A tűbefűző használata (tűbefűzővel rendelkező típusoknál)

Ez a funkció csak bizonyos típusokon elérhető.

### ! VIGYÁZAT

- A tűbefűző 75/11 és 100/16 közötti méretű háztartási varrógéptükkel használható. Ugyanakkor a tűbefűző nem használható 65/9 méretű háztartási varrógéptüvel. Különleges, például átlátszó nylon vagy fém szál használata esetén a tűbefűző nem használható.
- A 130/120 vagy ennél vastagabb szállal a tűbefűző nem használható.
- A tűbefűző nem használható a szárnyas- vagy az ikertüvel.
- Ha a tűbefűző nem használható, lásd a következő fejezetet: „Felsőszál befűzése”, oldalszám: 16.

**1** A tűbefűző használatának megkezdése előtt kövesse az **1–3.** lépést ebben a részben: „Felsőszál befűzése”, oldalszám: 16.

**2** Engedje le a nyomótalp emelőkarját.

**3** A kézikeréken levő jel feltétlenül nézzen felfelé, ahogy a következő ábrán is látható.

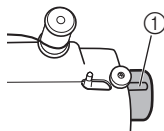

① Kézikeréken levő jel

**4** A tűbefűző kar leeresztésekor hurkolja a szálát a szálvezetőre.

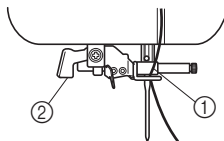

① Tűtartó  
② Tűbefűző kar

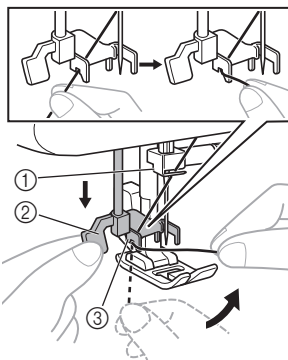

① Tűtartó  
② Tűbefűző kar  
③ Szálvezető

**5** Húzza le teljesen a tűbefűző kart, majd fordítsa a gép hátsó része felé (Öntől elfele). Ügyeljen arra, hogy a horog átmenjen a tű fokán, és elkapja a szálát.

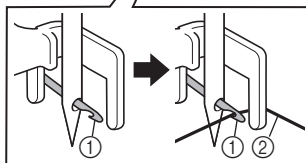
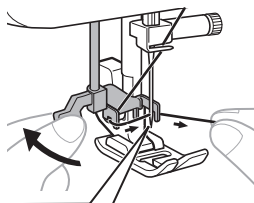

① Horog  
② Fonal

- Tartsa a szálát a tű előtt, hogy beakadhatson a horogba.

- 6** A szálát finoman megtartva fordítsa a gép eleje felé (maga felé) a tűbefűző kart. A horog áthúzza a szálát a tű fokán.

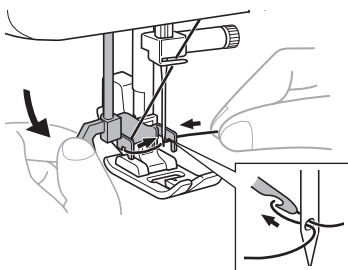

- 7** Emelje fel a tűbefűző kart.

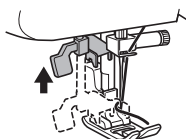

- 8** Húzza a tű fokán átfűzött hurkot a gép hátulja felé.

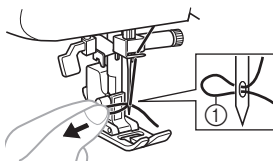

① A szál hurka

### ! VIGYÁZAT

- Ügyeljen arra, nehogy erővel húzza a szálát, mert a tű elgörbülhet.
- Ha a szál nem fűződik át a tű fokán, kezdje újra a 6. lépéstől.

- 9** Emelje fel a nyomótalp emelőkarját.

- 10** Fűzze át a nyomótalpon, majd húzzon ki körülbelül 5 cm (2 hüvelyk) hosszú szálát a gép hátulja felé.

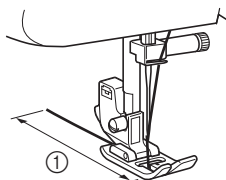

① 5 cm (2 hüvelyk)



### Megjegyzés

- Ha nem megfelelően fűzi be a szálát, problémák lehetnek a varrással.

### Az alsószál felvezetése

- 1** A felsőszál végét finoman megtartva lassan forgassa maga felé (az óramutató járásával ellenkezőleg) a kézikereket a tű leeresztéséhez, majd felemeléséhez.

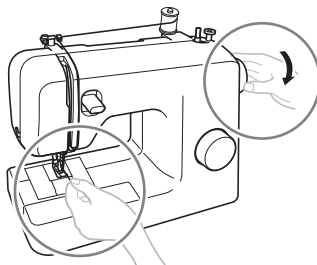

- 2** Az alsószál felvezetéséhez húzza meg a felsőszálát.

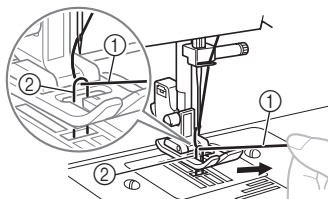

① Felsőszál  
② Alsószál

- 3** Húzzon ki körülbelül 10 cm (4 inch) szálát alulról és felülől is, majd hajtsa hátra őket a nyomótalp alatt.

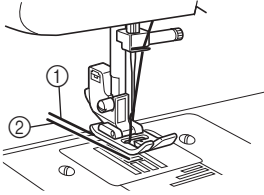

- ① Felsőszál  
② Alsószál

**■ Gyorsan beállítható alsóorsóval rendelkező típusoknál**

Az alsószál felvezetése nélkül azonnal elkezdheti a varrást.

Ránc vagy szűkítő bevarrás készítésekor kézzel felhúzhatja az alsószálát, hogy legyen némi maradék szál. Az alsószál felvezetése előtt helyezze vissza az orsót.

- 1** Távolítsa el az orsófedelet, és helyezze vissza az orsót.

- 2** Fűzze el a szálát a nyíl irányában a rés mentén, és hagyja ott levágatlanul.

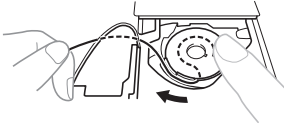

- Az orsófedél még nincs a helyén.

- 3** Húzza fel az alsószálát az előző **1–2.** lépésben ismertetett módon.

- 4** Tegye vissza az orsófedelet.

## TEXTÍLIA, ÖLTÉS ÉS TŰ KOMBINÁCIÓK

Textília típusa/alkalmazás		Fonal		Tű mérete
		Típus	Méret	
Közepes súlyú textíliák	puplin	pamutcérna	60–90	75/11–90/14
	taft	szintetikus cérna		
	flanel, gabardin	gépselyem	50	
Vékony textíliák	batiszt	pamutcérna	60–90	65/9–75/11
	zszorsett	szintetikus cérna		
	lággyapjú-/selyemszövet, szatén	gépselyem	50	
Vastag textíliák	farmeranyag	pamutcérna	30	100/16
			50	
	kordbársony	szintetikus cérna	50–60	90/14–100/16
tweed	gépselyem			
Rugalmas (sztreccs) textília	dzsörzé	kötött anyaghoz való cérna	50–60	Tompá hegyű tű 75/11–90/14 (aranyszínű)
	trikópamut			
Könnyen rojtosodó textília		pamutcérna	50–90	65/9–90/14
		szintetikus cérna		
		gépselyem	50	
Varrás az anyag jobb oldalán		szintetikus cérna	30	100/16
		gépselyem	50–60	75/11–90/14



### Megjegyzés

- Ne használjon 20-as vagy kisebb súlyú szálát. Hibás működést okozhat.



### Emlékeztető

- Minél kisebb a szál számozása, annál vastagabb a szál, és minél nagyobb a tű számozása, annál vastagabb a tű.

### ■ Tompa hegyű tű

A tompa hegyű tű használata rugalmas, vagy olyan textíliák varrásakor célszerű, amelyeken könnyen marad ki öltés.

A gyár által javasolt tű a „HG-4BR” (orgona). Helyettesítésként a Schmetz „JERSEY BALL POINT” 130/705H SUK 90/14 tű is használható.

### ■ Átlátszó nylonszál

Használjon 90/14–100/16 tűt a textíliától és száltól függetlenül.



### VIGYÁZAT

- Feltétlenül kövesse a táblázatban szereplő tű, szál és textília kombinációkat. Ha nem megfelelő párosítást használ (például vastag farmeranyagot vékony tűvel (65/9–75/11) varr), a tű elgörbülhet vagy eltörhet. A helytelen kombináció egyenetlen öltést vagy anyagrancolódást is okozhat, illetve a gép átugorhat öltéseket.

## 2 A VARRÁS ALAPJAI

Olvassa el, mielőtt varrni kezd

### ! VIGYÁZAT

- Az esetleges balesetek megelőzése érdekében kísérje figyelemmel a tűt a gép használata közben. Ne nyúljon a mozgó alkatrészek közelébe.
- Ne nyújtsa vagy húzza a textíliát varrás közben, mert a tű károsodhat, Ön pedig megsérülhet.
- Ne használjon görbe vagy törött tűt, mert sérüléseket szenvedhet.
- Ügyeljen rá, hogy a tű ne ütközzön a tűzésre használt tübe vagy másba varrás közben. A tű eltörhet, és Ön megsérülhet.
- Mindig a megfelelő nyomótalpat használja. Nem megfelelő nyomótalp használata esetén a tű a nyomótalpat elérve elgörbülhet vagy eltörhet, így sérülést okozhat.
- A kézikereket csakis maga felé (az óramutató járásával ellentétesen) forgassa. Ellenkező irányba forgatva a szál összetekeredhet, és károsíthatja a tűt vagy a szövetet, Ön pedig sérülést szenvedhet.
- Ne kezdjen varrásba, amíg a textíliát a nyomótalp alá nem illesztette, különben a nyomótalp károsodhat.

### A varrás elkezdése

- 1 Kapcsolja be a gépet.



- 2 A kézikereket maga felé (az óramutató járásával ellenkezőleg) forgatva emelje fel a tűt annyira, hogy a keréken található jelzés felfelé nézzen.
- 3 A minta kiválasztásához forgassa el a mintaválasztó tárcsát (lásd 9. oldal – 10).
- 4 Cserélje ki a nyomótalpat (lásd a 8. oldal. oldalt).

- 5 Emelje fel a nyomótalp emelőkarját.

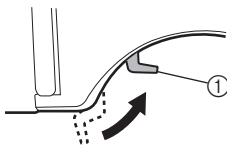

1 Nyomótalp emelőkarja

- 6 Illessze a textíliát a nyomótalp alá, fűzze át a szálát a nyomótalp alatt, majd húzzon ki körülbelül 5 cm (2 hüvelyk) hosszú szálát a gép hátulja felé.

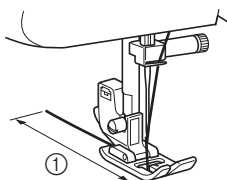

1 5 cm (2 hüvelyk)

- 7** A bal kezével a szál végét és a textíliát megtartva jobb kézzel forgassa maga felé (az óramutató járásával ellenkezőleg) a kézikereket, hogy leeresse a tűt a varrás kezdőpontjához.



- 8** Engedje le a nyomótalp emelőkarját.

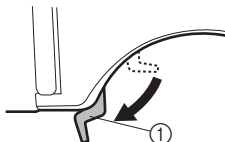

① Nyomótalp emelőkarja

- 9** Lassan nyomja le a pedált.

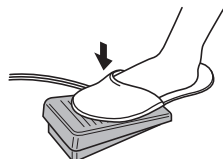

► A gép varni kezd.

- 10** Lépjen le a pedálról.  
► A varrás leáll.

- A varrásirány fordító kar segítségével megfordíthatja visszaféreléshez és a varrás megerősítéséhez a varrás irányát. További részletekért lásd: „Varrásirány-fordító kar”, oldalszám: 11.

- 11** A kézikereket maga felé (az óramutató járásával ellenkezőleg) forgatva emelje fel a tűt.

- 12** Emelje fel a nyomótalp emelőkarját.

- 13** Húzza el balra a textíliát, majd vezesse át a szálakat a szálvágón az elvágásukhoz.

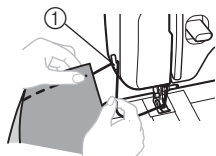

① Szálvágó

## Próbavarrás

Végezhet próbavarrást egy anyagdarabon. Használjon fel egy olyan anyagdarabot és némi cérnát, ami majd a varrás alapanyagául szolgál, és ellenőrizze rajtuk a szálfeszességet, valamint az öltéshosszt és az öltésszélességet.

## Varrásirány váltás

Állítsa le a gépet úgy, hogy a tű az anyagban ott legyen, ahol meg szeretné fordítani a varrás irányát, majd emelje fel a nyomótalp emelőkarját. Forgassa el a tű körül az anyagot a kívánt irányba, eressze le a nyomótalp emelőkarját, és folytassa a varrást.

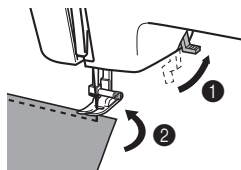

## Vastag textíliák varrása

- **Ha a textília nem fér be a nyomótalp alá**  
Ha a textília nem fér be könnyen a nyomótalp alá, emelje a nyomótalp emelőkarját még feljebb, hogy a nyomótalp a legmagasabb helyzetébe kerüljön.

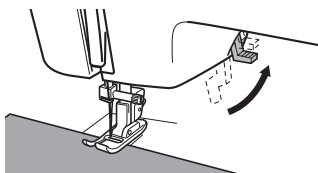

## ⚠ VIGYÁZAT

- Ha 6 mm-nél (15/64 hüvelyk) vastagabb anyagot varr, esetleg a textíliát túl nagy erővel nyomja, a tű elgörbülhet vagy eltörhet.



## Vékony textíliák varrása

Vékony textíliák varrásánál az öltés eltolódhat, esetleg az anyag behúzásával lehetnek problémák. Ilyen esetben tegyen selyempapírt vagy egyéb stabilizáló anyagot a szövet alá, és varrja össze őket. Ha végezt a varrással, tépje le a felesleges papírt.

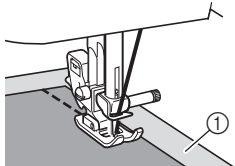

① Stabilizáló anyag vagy papír

## Rugalmas textíliák varrása

Először tűzze össze a textíliákat, majd végezze el a varrást a textíliák nyújtása nélkül.

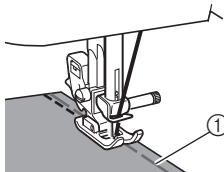

① Tűzés

## Hengeres darabok varrása

A síkgyó toldat eltávolítása megkönnyíti a hengeres darabok, például a mandzsetták, nadrágszárak és egyéb nehezen elérhető részek varrását.

### 1 A kioldásához csúsztassa balra a síkgyó toldatot.

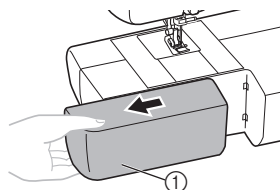

① Síkgyó toldat

- Eltávolított síkgyó toldattal lehetővé válik a szabadkezes varrás.

## Megjegyzés

- Ha végezt a szabadkezes varrással, szerelje vissza a síkgyó toldatot az eredeti helyére.

### 2 Csúsztassa fel a karra a varrni kívánt részt, és kezdje el a varrást felülről.

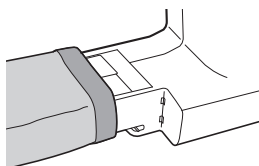

## Varrás ikertűvel (opció)

A gépet úgy alakítottuk ki, hogy ilyen tűvel és két felsőszállal is varrhasson. Használhat azonos színű, vagy akár különböző színű cémákat a díszítőöltések készítéséhez.



① Ikertű



② Extra orsótűske

## ! VIGYÁZAT

- Csak ehhez a géphez tervezett ikertűt használjon (alkatrész kód: X57521-021:2,0/75, 2 mm szélességgel). Más tűk eltérhetnek, és károsíthatják a gépet.
- Ügyeljen arra, hogy a tű nem éri el a nyomótalpat.
- Ne használjon elgörbült tűt. A tű eltörhet, és balesetet okozhat.

### ■ Az ikertű beszerelése

Szerelje be az ikertűt a normál tűhöz hasonló módon (lásd 7–8. oldal). A tű lapos oldala nézzen hátrafelé, a kerek oldala pedig Ön felé.

### ■ Az extra orsótüske felszerelése

Szerelje fel az extra orsótüskét az orsózótengely végére. Tegye fel a második cérnaorsót az extra orsótüskére.

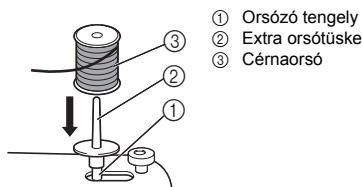

- ① Orsózó tengely
- ② Extra orsótüske
- ③ Cérnaorsó

### ■ Az ikertű befűzése

Mindegyik tűt külön kell befűznie.



#### Megjegyzés

Tűbefűzővel rendelkező típusoknál

- Ikertű befűzéséhez a tűbefűző nem vehető igénybe. Ehelyett fűzze be mindkét tűt hátulról előrefele kézzel. A tűbefűző károsíthatja a gépet.

#### 1 Fűzze be a bal oldali tűt.

Kövesse a szimpla tű befűzésére vonatkozó utasításokat (lásd: 16. oldal).

#### 2 Fűzze be a jobb oldali tűt.

Fűzze be a jobb oldali tűt ugyanúgy, mint a bal oldali, de ezáltal az extra orsótüskén található orsót használja, és ne fűzze át a szálát tű feletti szálvezetőn, mielőtt a jobb oldali tű fokán átfűzi.

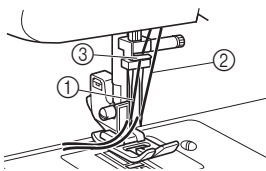

- ① A bal oldali tűbe fűzött szál áthalad a tűtartó rúd szálvezetőjén
- ② A jobb oldali tűbe fűzött szál a tűtartó rúd szálvezetője előtt halad el
- ③ Tűtartó rúd szálvezetője

#### 3 Szerelje fel a „J” cikkcakk talpat.

A nyomótalp cseréjével kapcsolatos további információkért lásd: „A nyomótalp cseréje”, oldalszám: 8.



#### VIGYÁZAT

- Az ikertű használata esetén feltétlenül szerelje fel a „J” cikkcakk talpat, különben a tű elgörbülhet, vagy a gép károsodhat.

#### 4 Kapcsolja be a gépet.

#### 5 Válasza ki az öltést.



#### VIGYÁZAT

- Miután kiválasztotta az öltést, lassan forgassa el a kézikereket saját maga felé (az óramutató járásával ellentétesen), és ellenőrizze, hogy a tű nem ér-e a nyomótalphez. Ha a tű eléri a nyomótalpat, akkor elgörbülhet, vagy eltörhet.
- Ikertű kizárólag egyenes öltéshez (középső tűállás), cikkcakköltéshez (1,5 mm (1/16 hüvelyk)), tripla sztreccsöltéshez (középső tűállás) és tripla cikkcakk-sztreccsöltéshez (1,5 mm (1/16 hüvelyk)) használható. Ne használjon ikertűt más öltéstípusokhoz.

## 6 Kezdje el a varrást.

A varrás elkezdésével kapcsolatos további részletekért lásd: „A varrás elkezdése”, oldalszám: 22.

▶ A egyidejűleg gép két párhuzamos varrást készít.



## Megjegyzés

- Ikertű használata esetén az öltések a száltól és a textíliától függően egymásba csúszhatnak. Ha ez történne, növelje az öltéshosszt. Az öltéshossz beállításával kapcsolatos további információkért lásd: „Öltéshossz beállító tárcsa”, oldalszám: 11.

## VIGYÁZAT

- **A varrásirány módosításakor feltétlenül húzza ki a tűt az anyagból, emelje fel a nyomótalp emelőkarját, és csak ezután fordítson az anyagon. Egyéb esetben a tű eltörhet, vagy a gép károsodhat.**

## Szálfeszeség

Az öltések minőségét befolyásolja a szál feszesége. Elképzelhető, hogy állítania kell rajta, ha másik textíliára vagy cernára vált.

## Emlékeztető

- Javasoljuk, hogy a varrás megkezdése előtt végezzen próbavarrást egy anyagdarabon.

## Megfelelő feszeség

Fontos a pontos szálfeszeség beállítása, mert a túl laza vagy túl feszes szál gyengítheti a varrást, vagy ráncolhatja az anyagot.

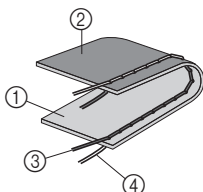

- 1 A textília színe
- 2 A textília fonákja
- 3 Felsőszál
- 4 Alsószál

## A felsőszál túl feszes

A textília színén hurkok keletkeznek.

## Megjegyzés

- Ha az orsószál felcsévélése nem megfelelő, a felsőszál túl feszesé válnak. Ebben az esetben lapozzon ehhez a részhez: „Az alsószál befűzése”, oldalszám: 14, és csévélje fel újra az orsószálat.

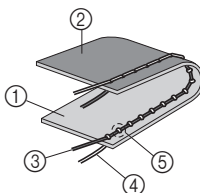

- 1 A textília színe
- 2 A textília fonákja
- 3 Felsőszál
- 4 Alsószál
- 5 Hurkok keletkeznek a textília színén

## Megoldás

Csökkentse a feszeséget a felsőszál feszeség beállító tárcsáján egy kisebb számértékre.

## A felsőszál túl laza

A textília fonákján hurkok keletkeznek.

## Megjegyzés

- Ha a felsőszál felcsévélése nem megfelelő, a felsőszál túl lazává válhat. Ebben az esetben lásd: „Felsőszál befűzése”, oldalszám: 16, és csévélje fel újra a felsőszálat.

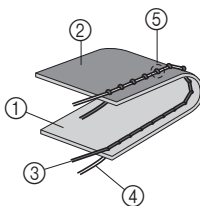

- 1 A textília színe
- 2 A textília fonákja
- 3 Felsőszál
- 4 Alsószál
- 5 Hurkok keletkeznek a textília fonákján







## Megoldás

Növelje a feszeséget a felsőszál feszeség beállító tárcsáján egy nagyobb számértékre.

### 3 BEÉPÍTETT ÖLTÉSEK

#### Egyenes öltés

Egyenes öltéssel sima, egyszerű varrások készíthetők.



Öltésnév	Minta	Öltéshossz [mm (hüvelyk)]
Egyenes öltés (bal oldali tűállás)		1-4 (1/16-3/16)
Egyenes öltés (középső tűállás)		1-4 (1/16-3/16)
Tripla sztreccs öltés (bal oldali tűállás)		 Fix 2,5 (3/32)
Tripla sztreccsöltés (középső tűállás)		 Fix 2,5 (3/32)

#### ■ Külső öltés és nyújtható textíliák

Az egyenes öltést külső öltéshez és könnyű textíliák varrásához alkalmazhatja.

A tripla sztreccs öltés nyújtható anyagokhoz használható.

#### Cikkcakk öltés

Öltésnév	Minta	Öltéshossz [mm (hüvelyk)]	Öltésszélesség [mm (hüvelyk)]
Cikkcakk öltés		F-4 (1/64-3/16)	1,5 (1/16)
Cikkcakköltés		F-4 (1/64-3/16)	3,5 (1/8)
Cikkcakköltés		F-4 (1/64-3/16)	5 (3/16)

#### ■ Cikkcakk öltés

Forgassa a mintaválasztó tárcsát a Cikkcakk öltéshez, és kezdjen varrni.

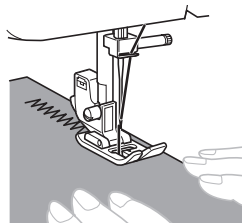

Javasoljuk, hogy a cikkcakk öltések elején és végén alkalmazzon egyenes öltést. (Ez megerősítő varrásként funkcionál.)



#### ■ Szatén öltés

A cikkcakk öltéshosszt „F”-, „1” tartományba állítva szatén öltést (zárt cikkcakk öltést) kap. A szatén öltés gomblyukak és díszítőöltések készítéséhez is kiváló. Állítsa be a cikkcakköltést a mintaválasztó tárcsán, majd állítsa be az öltéshosszt az „F”-, „1” tartományban.

#### Rejtett szegés

Öltésnév	Minta	Öltéshossz [mm (hüvelyk)]	Öltésszélesség [mm (hüvelyk)]
Rejtett sztreccszegés		F-1,5 (1/64-1/16)	3 (1/8)

A rejtett szegés a varrási munka szélének a befejezésére való, például nadrág szegésénél eltüntethető vele a varrás.



#### Emlékeztető

- Ha a hengeres darab átmérője vagy hossza túl kicsi ahhoz, hogy ráhúzható legyen a karra, a gép nem tudja vinni a textíliát, és a kívánt eredmény nem érhető el.

**1 Fordítsa ki az inget vagy nadrágot.**

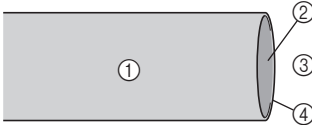

- ① A textília fonák oldala
- ② A textília színe
- ③ Ruhadarab alja
- ④ Anyag széle

**2 Hajtsa be a textíliát a szegély kívánt szélé mentén, és nyomja össze.**

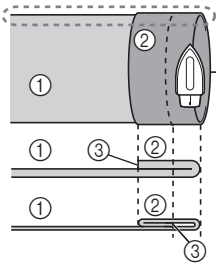

- ① A textília fonákoldala
- ② A textília színe
- ③ Anyag széle
- ④ Szegély kívánt szélé

<Vastag textília>

<Normál textília>

<Oldal nézet>

**3 Húzzon szabókértával egy csíkot a textílián körülbelül 5 mm (3/16 hüvelyk) távolságra a szélétől, majd tűzze fel.**

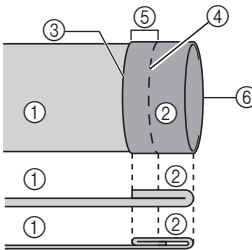

- ① A textília fonákoldala
- ② A textília színe
- ③ Anyag széle
- ④ Tűző öltés
- ⑤ 5 mm (3/16 hüvelyk)
- ⑥ Szegély kívánt szélé

<Vastag textília>

<Normál textília>

<Oldalnézet>

**4 Hajtsa vissza a textíliát a tűzés mentén.**

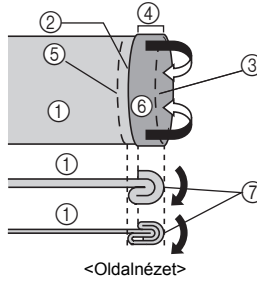

- ① A textília fonákoldala
- ② Anyag széle
- ③ Tűzés
- ④ 5 mm (3/16 hüvelyk)
- ⑤ Szegély kívánt szélé
- ⑥ A textília színe
- ⑦ Tűzési pont

<Vastag textília>

<Normál textília>

<Oldalnézet>

**5 Hajtsa ki a textília szélét, majd állítsa be a úgy textíliát, hogy a fonák oldala nézzen felfelé.**

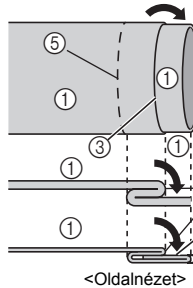

- ① A textília fonákoldala
- ② A textília színe
- ③ Tűzés
- ④ Anyag széle
- ⑤ Szegély kívánt szélé
- ⑥ Tűzési pont

<Vastag textília>

<Normál textília>

<Oldalnézet>

**6 Távolítsa el a síkgy töldatot, tegye lehetővé a szabadkezes varrást.**

- A szabadkezes varrással kapcsolatos további részletekért lásd: „Hengeres darabok varrása” (24. oldal).

**7 Csúsztassa fel a varrni kívánt részt a karra, ügyelve az anyag megfelelő elhelyezkedésére, és kezdje el a varrást.**

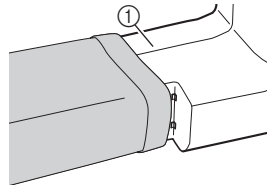

① Kar

3

**8** Az öltés kiválasztását követően lassan forgassa el a kézikereket saját maga felé (az óramutató járásával ellentétesen), amíg a tű jobb oldalról a bal oldalra kerül.

**9** Helyezze a textilíát a nyomóalp alá, és állítsa be a helyzetét úgy, hogy a tű kissé túlhaladjon a szegély szélén, amikor az öltés bal oldalának megfelelő helyzetben van.

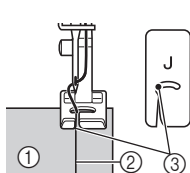

- ① A textilía fonákoldala
- ② A szegély széle
- ③ A tű leereszkedési pontja

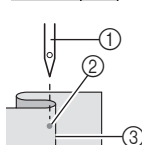

- ① Tű
- ② A tű leereszkedési pontja
- ③ A szegély széle

**10** Engedje le a nyomóalp emelőkarját.

**11** Varrjon kis sebességgel, a kezével tartva az anyagot úgy, hogy a tű éppen elkapja a szegély szélét.

**12** Távolítsa el a tűző varrást, és fordítsa a színére az anyagot.

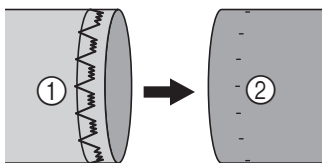

- ① A textilía fonákoldala
- ② A textilía színe

### Kagylószegély-öltés

Öltésnév	Minta	Öltéshossz [mm (hüvelyk)]	Öltésszélesség [mm (hüvelyk)]
Kagylószegély-öltés		F-3 (1/64-1/8)	5 (3/16)

A kagylószegély öltés könnyű textilíák pikó (cspikkeszerű) szegéséhez használható.

**1** A szálfeszességet állítsa a normálnál feszebbre.

**2** Tegye a textilíát a nyomóalp alá úgy, hogy a széle mentén fusson a varrás. Az egyenes öltések fussanak a varrás vonalán, a cikkcakk öltések pedig valamivel a behajtott szegély fölött.

**3** Varrjon kis sebességgel.

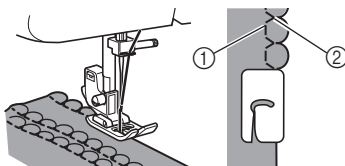

- ① Egyenes öltések
- ② Cikkcakk öltések

### Rugalmas öltés

Öltésnév	Minta	Öltéshossz [mm (hüvelyk)]	Öltésszélesség [mm (hüvelyk)]
Rugalmas öltés		F-2,5 (1/64-3/32)	5 (3/16)

A rugalmas öltést használhatja javításra, gumiszalag felvarrására, vagy két anyag összevarrására. Alább mindegyik változatot ismertetjük.

#### ■ Javítás

**1** Helyezze a megerősítő szövetet a javítandó rész alá.

- A megerősítő szövet rögzítésére használjon gombostűt.

**2** A szakadás vonalát követve haladjon a rugalmas varrással az ábra szerint.



## ■ Gumiszalag felvarrása

- 1 Tűzze a gumiszalagot a textilra fonák oldalára.
- 2 Varrás közben húzza ki a szalagot a nyomótálp előtt és után.

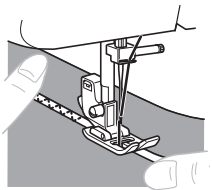

## ■ Két anyag összevarrása

A rugalmas öltést használhatja két anyag összevarrására, de praktikusabban alkalmazható kötött textíliák varrására is. Nyloncérna használata esetén az öltések nem látszanak.

- 1 Illesse össze a két anyagot úgy, hogy az illesztés közepe a nyomótálp alá essen.
- 2 Varrja össze az anyagokat a rugalmas öltéssel. Az anyagok széléit feltétlenül tartsa egymáshoz közel.

- A szövetek szélét rögzítse egymáshoz gombostűvel.

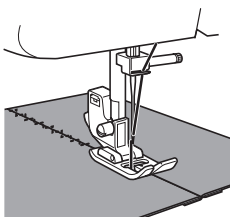

## Kettős öltés

Öltésnév	Minta	Öltéshossz [mm (hüvelyk)]	Öltésszélesség [mm (hüvelyk)]
Kettős öltés	12	F-3 (1/64-1/8)	5 (3/16)
Áthidaló öltés	13	F-3 (1/64-1/8)	5 (3/16)

Ezekkel az öltésekkel úgy varrhatók össze darabok, mint amikor patchwork (foltokból álló textilra) készül.

Példa: patchwork készítése kettős öltéssel

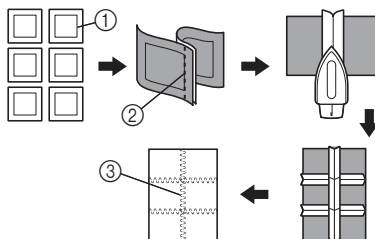

- 1 A varrás kívánt vonala
- 2 Egyenes öltés
- 3 Kettős öltés

## Nyaláboló öltés

Öltésnév	Minta	Öltéshossz [mm (hüvelyk)]	Öltésszélesség [mm (hüvelyk)]
Nyaláboló öltés	24	SS Fix 2,5 (3/32)	5 (3/16)
Díszítőöltés	25	SS Fix 2,5 (3/32)	5 (3/16)

Ilyen öltésekkel varrható össze két anyag úgy, hogy rés marad a széléik között. Ez az öltés vastagabb cérnával még dekoratívabb.

- 1 A varrás után vasalja le a két anyag szélét.

- 2** Tűzze hozzá a két anyagot körülbelül 2 mm (1/16 hüvelyk) távolságra egymástól egy réteg vékony papírhoz, vagy vízben oldódó stabilizátorhoz.

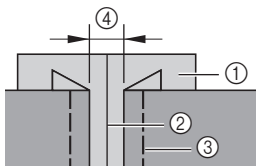

- ① Vékony papír, vagy vízben oldódó stabilizátor  
 ② Húzzon egy csíkot középen  
 ③ Tűzőöltés  
 ④ 2 mm (1/16 hüvelyk)

- 3** Varráskor igazítsa úgy a darabot, hogy a nyomótalp közepe a két textilja közötti jelölést kövesse.

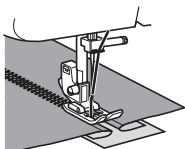

- 4** A varrás befejeztével távolítsa el a papírt és a tűző öltéseket.

## Szegőöltés

Öltésnév	Minta	Öltéshossz [mm (hüvelyk)]	Öltésszélesség [mm (hüvelyk)]
Rugalmas overlock öltés	19	SS Fix 2,5 (3/32)	5 (3/16)
Fésűs öltés	21	SS Fix 2,5 (3/32)	5 (3/16)

Ezekkel az öltésekkel varrások kapcsolhatók össze, és fejezhetők be egy lépésben. Rugalmas overlock öltés: sztreccs anyagok varrására.

- 1** Helyezze el a textíliát a nyomótalp alatt úgy, hogy a varrás vonala (vagy a nyíl hegye) körülbelül 3 mm (1/8 hüvelyk) távolságra balra legyen a nyomótalp közepétől.

Ez az öltés akkor működik a legjobban, ha a varrás tűrése körülbelül 5 mm (3/16 hüvelyk), mivel ez megengedi, hogy az öltés jobb széle (cikkcakk) rázárjon a textília levágott szélére.

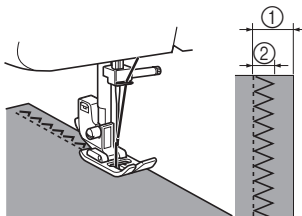

- ① 5 mm (3/16 hüvelyk)  
 ② 3 mm (1/8 hüvelyk)

- Ha a varrás tűrése szélesebb az öltésmintánál, a varrás után vágja le a felesleges szövetet.

## Halszálka mintájú öltés

Öltésnév	Minta	Öltéshossz [mm (hüvelyk)]	Öltésszélesség [mm (hüvelyk)]
Halszálka mintájú öltés	20	SS Fix 2,5 (3/32)	5 (3/16)

A halszálka mintájú öltést használja külső díszítőöltésként himzésznel, vagy lepedő, asztalterítő, drapéria szegésénél.

- 1** Helyezze el a textíliát színével felfelé, és vezesse a varrást 1 cm (1/2 hüvelyk) távolságra a textília szélétől.



- 2** Vágja le a maradékot közvetlenül a varrás mellett.

Az öltés meggátolja a szövet felfejtődését.





## Tripla cikkcakk-sztreccsöltés

Öltésnév	Minta	Öltéshossz [mm (hüvelyk)]	Öltésszélesség [mm (hüvelyk)]
Tripla cikkcakk-sztreccsöltés	16 	SS Fix 2,5 (3/32)	1,5 (1/16)
Tripla cikkcakk-sztreccsöltés	17 	SS Fix 2,5 (3/32)	3,5 (1/8)
Tripla cikkcakk-sztreccsöltés	18 	SS Fix 2,5 (3/32)	5 (3/16)

Ez az öltést akkor célszerű alkalmazni, ha cikkcakk öltéssel szeretne varrni nehéz sztreccs textíliát. A tripla cikkcakk sztreccs öltés külső díszítőöltésként is használható.

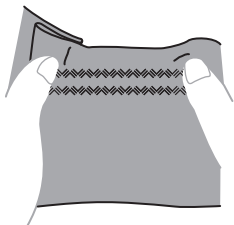

## Díszítőöltés

Öltésnév	Minta	Öltésnév	Minta
Csipkéző öltés	10 	Díszítőöltés	22 
Gyöngysor öltés	11 	Díszítőöltés	23 

Ezek az öltések külső díszítőöltéshez és redős öltés (smocking) technikához alkalmazhatók. Az egyes öltések (rögzített) öltésszélességeire, valamint az ajánlott öltéshosszakra vonatkozóan lásd a 10. oldal oldalt.

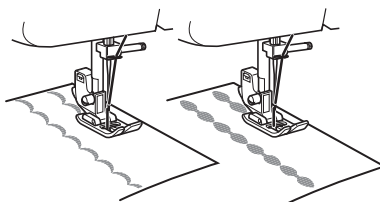

## 4 GOMBLYUKAK ÉS GOMBOK VARRÁSA

### ! VIGYÁZAT

- A nyomótalp cseréje előtt mindig kapcsolja ki a gépet. Ha nem így tesz, sérülést szenvedhet, ha a pedálra véletlenül rálépve a gép varrni kezd.

### Gomblyuk varrása

Minta	Öltéshossz [mm (hüvelyk)]	Öltésszélesség [mm (hüvelyk)]	Talp
	F-1,5 (1/64-1/16)	5 (3/16)	„A” gomblyu ktalp

### Emlékeztető

- Javasoljuk, hogy gyakorolja a gomblyuk varrását egy maradék darabon, mielőtt az aktuális textílián a munkába kezdene.
- Ha puha anyagra készíti gomblyukat, helyezzen el stabilizáló anyagot a szövét alá.

- 1 Jelölje be szabókrétával a gomblyuk helyét és irányát a szöveten.

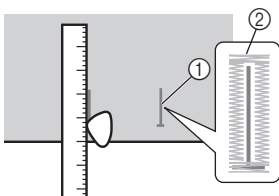

- 1 Jelölés a szöveten
- 2 Gomblyuk varrás

- 2 Szerelje fel a gomblyuktalpat, és tolja hátra a keretet, amíg az nekiütözközik a keret elülső oldalán lévő műanyag betétnek.

### ! VIGYÁZAT

- Ha a nyomótalp nem a megfelelő tájolással lett felszerelve, a túl a nyomótalpat elérve elgörbülhet vagy eltörhet, így sérülést okozhat. (A nyomótalp helyes tájolása a 8. oldal oldalon látható.)

- 3 Először az elülső megerősítő részt varrja meg. Hozza egy vonalba a megerősítő rész jelét a nyomótalp közepével, majd igazítsa a nyomótalpon lévő két jelhez.

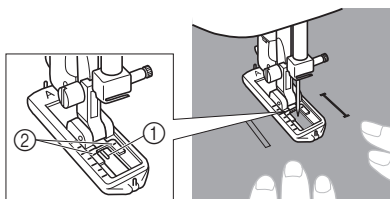

- 1 Krétajel eleje
- 2 Vörös színű vonalak

### ■ Gomblyuk varrása

Lépések	Varrott rész	Minta
1. lépés (elülső megerősítő rész)		
1. Állítsa a mintaválasztó tárcsát az „a” jelre. 2. Engedje le a nyomótalpat és varrjon 5–6 öltést. 3. Állítsa le a gépet, amikor a tű az öltések bal oldalán van és emelje ki a tűt a szövettől.		
2. lépés (bal oldal)		
1. Állítsa a mintaválasztó tárcsát a „b” jelre. 2. Varrja végig a szabókrétával rajzolt jel vonalát. 3. Állítsa le a gépet, amikor a tű az öltések bal oldalán van és emelje fel a tűt.		

Lépések	Varrott rész	Minta
3. lépés (hátsó megerősítő rész)		
1. Állítsa a mintaválasztó tárcsát a „c” jelre. (ugyanaz a pozíció, mint az 1. lépésben). 2. Varrjon 5–6 öltést. 3. Állítsa le a gépet, amikor a tű az öltések jobb oldalán van és emelje ki a tűt a szövetből.		
4. lépés (jobb oldal)		
1. Állítsa a mintaválasztó tárcsát a „d” jelre. 2. Varrja végig a jobb oldalt, amíg a tű eléri az 1. lépésben varrt öltéseket.		

### ■ Az öltés megerősítése és a gomblyuk kivágása

- 1 Az öltés megerősítéséhez fordítsa el 90 fokkal az óramutató járásával ellentétes irányba a szövetet és varrjon egyenes öltéseket a gomblyuk első megerősítő részének végéig.
- 2 Vegye ki a szövetet a gép talpa alól. Érdemes egy-egy gombostűt keresztüliszűrni az anyagon a gomblyuk két végén, hogy megelőzze az öltések felvágását.
- 3 A varrásfejtővel nyissa meg a gomblyuk közepét. Ügyeljen rá, hogy ne vágja át az öltéseket.

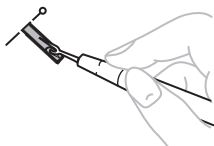

### ⚠ VIGYÁZAT

- Amikor a varrásfejtővel kivágja a gomblyukat, ne rakja a kezét vagy az ujját a varrásfejtő útjába. A varrásfejtő megcsúszhat és sérüléseket okozhat.

## Gomblyukak beállítása

Ha a varrás a gomblyuk két oldalán nem egyforma, az alábbi beállításokat végezheti el.

- 1 Állítsa be az öltéshossz beállító tárcsát „F” és „1,5” közé, és végezzen próbavarrást egy maradék anyagon, közben figyelve az anyagtovábbítást.
- 2 Ha a gomblyuk jobb oldala túl nyitott vagy szűk, állítson az anyagtovábbításon az öltéshossz beállító tárcsán.

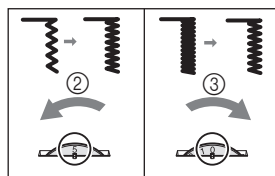

- 1 Szövet színe
- 2 Rövidebb
- 3 Hosszabb

- 3 Ha a jobb oldalon a továbbítás megfelelő, végezze el a gomblyukvarrást és figyelje az anyagtovábbítást.
- 4 Ha a bal oldal a jobb oldalhoz képest túl nyitott vagy szűk, állítson a gomblyukvarrás finombeállító csavarján a következő fejezetekben ismertetett módon.

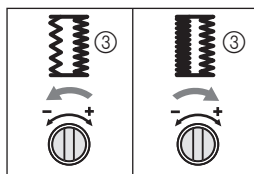
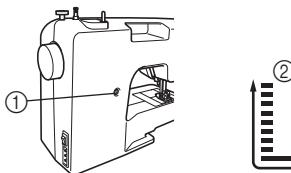

- 1 Gomblyuk finomállító csavarja
- 2 Bal oldal
- 3 A gomblyuk megjelenése

Ha a bal oldal túl nyitott, forgassa el a gomblyuk finomállító csavart egy nagy csavarhúzóval „-” irányba.

Ha a bal oldal túl szűk, forgassa el a gomblyuk finomállító csavart egy nagy csavarhúzóval „+” irányba.

- Ezzel a beállítással biztosítható, hogy a gomblyuk két oldala egyforma legyen.

## Gombok felvarrása

Öltésnév	Minta	Öltéshossz [mm (hüvelyk)]	Öltésszélesség [mm (hüvelyk)]	Talp	Egyebek
Cikkcakköltés	4 	F (1/64)	1,5 (1/16)	„M” gombfelvarró talp	Stoppoló lap
Cikkcakköltés	5 	F (1/64)	3,5 (1/8)	„M” gombfelvarró talp	Stoppoló lap
Cikkcakköltés	6 	F (1/64)	5 (3/16)	„M” gombfelvarró talp	Stoppoló lap

- 1** Mérje meg a gombok lyukai közötti távolságot és állítsa a mintaválasztó tárcsát a kívánt szélességű cikkcakköltésre (1,5 mm, 3,5 mm vagy 5 mm).

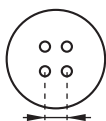

- 2** Kapcsolja ki a gépet.
- 3** Cserélje ki a talpat az „M” gombfelvarró talpra.
- 4** Helyezze a stoppoló lapot a túlemezre.

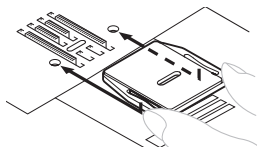

- 5** Kapcsolja be a gépet.

- 6** Tegyen egy gombot a talp és a textilía közé és ellenőrizze, hogy a tű nem éri-e el a gombot, amikor belép a lyukakba. Ha eléri, lásd az 1-es lépést.

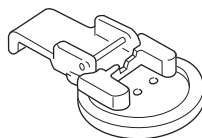

- 7** Varrjon körülbelül 10 öltést kis sebességgel.

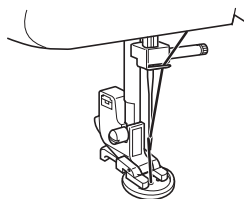

### **!** VIGYÁZAT

- Ellenőrizze, hogy a tű a varrás közben nem éri-e el a gombot. A tű eltörhet és Ön megsérülhet.

- 8** A varrás végén a felsőszálat húzza át a textilía fonák oldalára és csomózza össze az orsó szálával.

- Ollóval vágja el a felső és az alsó szálat a varrás elejénél.

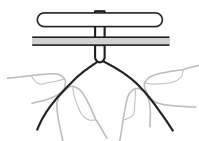

## 5 TARTOZÉKOK ÉS RÁTÉTEK HASZNÁLATA

### ! VIGYÁZAT

- A nyomótalp cseréje előtt mindig kapcsolja ki a gépet. Ha nem így tesz, sérülést szenvedhet, ha a pedálra véletlenül rálépve a gép varrni kezd.

### Cipzár bevarrása

Öltésnév	Minta	Öltéshossz [mm (hüvelyk)]	Talp
Egyenes öltés (középső tűállás)		2-3 (1/16-1/8)	Cipzár „I” talp

Az „I” cipzárvarró talppal különböző típusú cipzárakat varrhat be, és illeszthet egyszerűen a tű bal vagy jobb oldalára.

Ha a jobb oldalon levő cipzárt varr, illesse a hornyot a cipzárvarró talp bal tuskéjéhez. Ha a bal oldalon levő cipzárt varr, illesse a hornyot a cipzárvarró talp jobb tuskéjéhez.

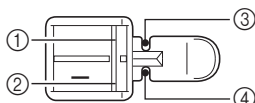

- 1 Jobb oldali tüske, cipzár a bal oldalon
- 2 Bal oldali tüske, cipzár a jobb oldalon
- 3 A tű dőfési pontja úgy, hogy a cipzár a bal oldalon található
- 4 A tű dőfési pontja úgy, hogy a cipzár a jobb oldalon található

### 1 Készítse elő a varrást, tűzze fel a cipzárt a fonákoldalra.

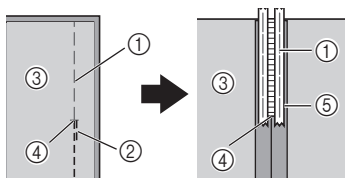

- 1 Tűzőöltés
- 2 Visszafele öltések
- 3 A textília fonák oldala
- 4 A cipzárnyílás vége
- 5 Cipzár

### 2 Kapcsolja ki a gépet. Helyezze fel az „I” jelű cipzárvarró talpat.

### ! VIGYÁZAT

- A varrás megkezdése előtt forgassa el a kézikereket maga felé (az óramutató járásával ellentétesen), és ellenőrizze, hogy a tű nem éri el a cipzárt. Ha más öltést választ, a tű elérheti a nyomótalpat, eltörhet és sérülést okozhat.

### 3 Kapcsolja be a gépet.

### 4 A szövetet a színével felfele fordítva folytassa a varrást úgy, hogy a cipzár a nyomótalp bal oldalán helyezkedik el.

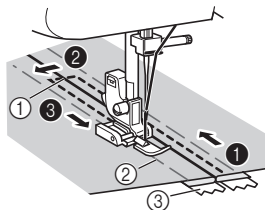

- 1 A cipzárnyílás vége
- 2 Tűzőöltés
- 3 Cipzár

- Készítse el a varrások sorrendben 1-től 3-ig.

### ! VIGYÁZAT

- Ellenőrizze, hogy a tű a varrás közben nem éri-e el a cipzárt. Ha a tű eléri a cipzárt, akkor eltörhet és sérülést okozhat.

### 5 Ha végzett a varrással, szedje ki a tűző öltéseket.

## Összehúzás

Öltésnév	Minta	Öltéshossz [mm (hüvelyk)]
Egyenes öltés (bal oldali túállás)		4 (3/16)
Egyenes öltés (középső túállás)		4 (3/16)

- 1 Lazítson a felsőszálon annyira, hogy az alsószál az anyag alsó oldalán végigfeküdjön.
- 2 Varrjon egy sor (vagy több sor) egyenes öltést.
- 3 Az anyag összehúzásához húzza meg az alsó szálát.

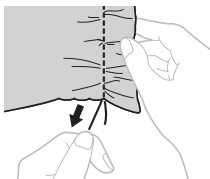

## Stoppolás

Öltésnév	Minta	Öltéshossz [mm (hüvelyk)]	Egyebek
Egyenes öltés (bal oldali túállás)		bármilyen	Stoppolás Lemez
Egyenes öltés (középső túállás)		bármilyen	Stoppolás Lemez

- 1 Kapcsolja ki a gépet. Helyezze a stoppoló lapot a tülemezre, majd kapcsolja be a gépet.

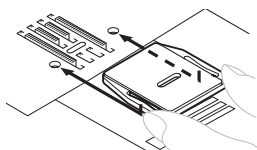

- 2 Távolítsa el a nyomótalpat a tartóval együtt és engedje le a nyomótalp emelőkarját.
- 3 Helyezze a stoppolni kívánt részt a megerősítésre szolgáló darabbal együtt.
- 4 Kapcsolja be a gépet.
- 5 Kezdje el a varrást finoman több ütemben eltolva és visszahúzva az anyagot.





## Megjegyzés

- Varrás közben tartsa az anyagokat kifeszítve, hogy lenn maradjanak a stoppoló lapon.

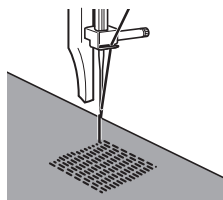
- 6 Ismételgesse ezt a mozgást, amíg a stoppolást teljesen kitöltik a párhuzamos öltések.



## Rátétek

Öltésnév	Minta	Öltéshossz [mm (hüvelyk)]	Öltésszélesség [mm (hüvelyk)]
Cikkcakköltés		F-2 (1/64-1/16)	1,5 (1/16)
Cikkcakköltés		F-2 (1/64-1/16)	3,5 (1/8)
Cikkcakköltés		F-2 (1/64-1/16)	5 (3/16)

Rátét készítéséhez vágjon ki egy bármilyen szövetdarabot tetszőleges alakúra, amit díszítésnek szeretne alkalmazni.

- 1** Tűzze fel a kivágott darabot a textíliára.



- 2** Gondosan varrja körbe a darabot a szélénél cikkcakk öltéssel.

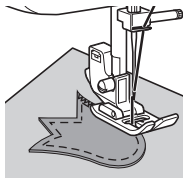

## OPCIONÁLIS TARTOZÉKOK

### A vaköltéstalp használata

Öltésnév	Minta	Öltéshossz [mm (hüvelyk)]	Öltésszélesség [mm (hüvelyk)]
Egyenes öltés (középső tűállás)	3 	bármilyen	—
Cikkcakköltés	4 ~	1-4 (1/16-3/16)	1,5 (1/16)
Cikkcakköltés	5 ~	1-4 (1/16-3/16)	3,5 (1/8)
Cikkcakköltés	6 ~	1-4 (1/16-3/16)	5 (3/16)
Sztreccs rejtett szegés	9 ww	F-1,5 (1/64-1/16)	3 (1/8)

Ez a talp nem csak sztreccsöltéshez használható, kiváló szolgálatot tesz sima szegésnél és összevarrásnál is.

### ■ Szegés

- 1** Kapcsolja ki a gépet.
- 2** Szerelje fel a vaköltéstalpat. Kapcsolja be a gépet.
- 3** Állítsa be a tűt arra a távolságra a textília szélétől, ahol a varrást el kívánja helyezni, majd eressze le a tűt ebben a helyzetben.
- 4** A talp szélvezető csavarját elforgatva gondosan állítsa be a vezetőt a textília széléhez.

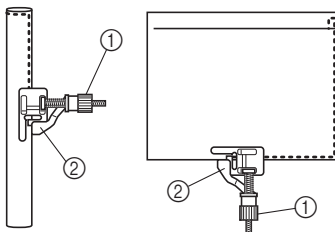

- ① Csavar  
② Szélvezető

### ■ Összevarrás

- 1** Kapcsolja ki a gépet.
- 2** Szerelje fel a vaköltéstalpat. Kapcsolja be a gépet.
- 3** Állítsa be a mintaválasztó tárcsát egyenes öltésre (középső tűállás). Igazítsa be a talp szélvezetőjét a tű helyzetéhez.

5

- 4 Állítsa a mintaválasztó tárcsát a kívánt szélességű cikkcakköltésre (1,5 mm, 3,5 mm vagy 5 mm).
- 5 Helyezze el a textíliát a talp alá úgy, hogy a szélvezető a szövetszélek közé essen.
- 6 Engedje le a nyomótalpat és kezdje meg a varrást.

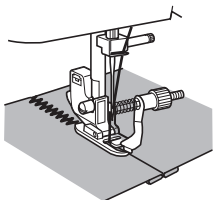

### ■ Rejtett sztreccszegés

Ha a vaköltéstalpat rejtett sztreccszegéshez használja, a csavar elforgatásával állítsa be a szélvezetőt a behajtott szegélyhez.

- A rejtett szegéssel kapcsolatos további részletekért lásd: 27. oldal.

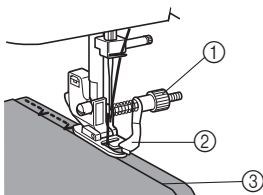

- 1 Csavar
- 2 Szélvezető
- 3 Behajtott szegély



## 6 FÜGGELÉK

### KARBANTARTÁS

#### Olajozással kapcsolatos korlátozások

A gép károsodásának elkerülése érdekében azt a felhasználó nem olajozhatja.

A varrógép a megfelelő működéséhez szükséges mennyiségű kenőanyaggal gyárilag el lett látva, rendszeres kenést nem igényel.

Probléma esetén, például ha a kézikerek megszorulását vagy szokatlan zajt tapasztal, azonnal hagyja abba a gép használatát, és forduljon a hivatalos márkakereskedőhöz vagy szakszervizhez.

#### A gép tárolásával kapcsolatos óvintézkedések

Ne tárolja a varrógépet az alábbi körülmények között, mert károsodhat, például a páralecsapódástól korrózió keletkezhet benne.

- Szélsőségesen magas hőmérsékletnek kitéve
- Szélsőségesen alacsony hőmérsékletnek kitéve
- Szélsőséges hőmérsékletváltozásoknak kitéve
- Szélsőségesen magas páratartalomnak vagy gőznek kitéve
- Tűz, fűtőberendezés vagy légkondicionáló közelében
- Kültéren vagy közvetlen napfénynek kitéve
- Szélsőségesen poros vagy olajos környezetben



#### Megjegyzés

- A gép élettartamának meghosszabbítása érdekében rendszeresen kapcsolja azt be, és használja. A gép használaton kívül történő tartós tárolása csökkentheti a hatékonyságát.

#### Tisztítás

#### ! VIGYÁZAT

- Tisztítás előtt feltétlenül húzza ki a varrógépet, különben áramütés érheti, vagy egyéb módon megsérülhet.

- 1 Kapcsolja ki, és húzza ki a gépet.
- 2 Emelje fel a tűt és a nyomótalpat.
- 3 Lazítsa ki a nyomótalp csavarját, és a tű szorítócsavarját, hogy eltávolíthassa a nyomótalp tartót és a tűt.

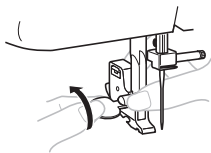

- 4 Távolítsa el a két csavart a korong alakú csavarhúzóval. Emelje fel a túlemez az ábra szerint, majd csúsztassa el balra az eltávolításához.

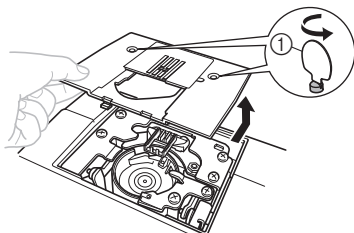

- ① Használja a korong alakú csavarhúzót

- 5** Fogja meg az orsótokat és húzza ki balra.

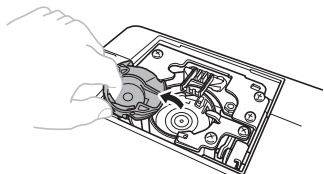

- 6** Egy ecsettel vagy porszívóval távolítsa el a port a vetélpályáról és a környékéről.

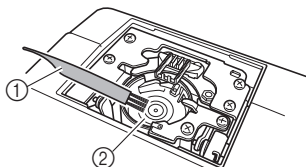

- ① Tisztítókefe  
② Vetélpálya

- Az orsókat tilos megolajozni.

- 7** Tegye be az orsótokat úgy, hogy a rajta levő ▲ jel egybeessen a gépen található ● jellel, lásd az alábbi ábrát.

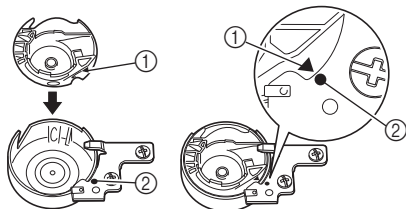

- Igazítsa össze a ▲ és a ● jelet.

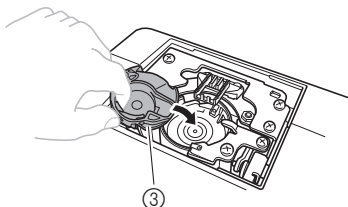

- ① ▲ jel  
② ● jel  
③ Orsótok

- Az orsótok beszerelése előtt ellenőrizze, hogy a jelzett pontok egybeesnek.

- 8** Szerelje vissza a túlemez, és húzza meg a csavarokat.

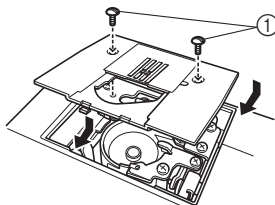

- ① Csavarok

- Ellenőrizze, hogy biztonságosan rögzül-e a túlemez.

**! VIGYÁZAT**

- Tilos sérült, repedt orsókat használni, ellenkező esetben megtörténhet, hogy a felsőszál összegabalyodik, a tű eltörik, vagy a varrás minősége romlik. Új orsókért (alkatrész kód: XE9326-001) forduljon a legközelebbi hivatalos márkaszervizhez.
- Ügyeljen az orsók megfelelő helyzetére, különben a tű eltörhet.

## HIBAEHÁRÍTÁS

Amennyiben a gép nem működik megfelelően, tanulmányozza a lent felsorolt lehetséges problémákat, mielőtt a szervizhez fordulna. A legtöbb problémát Ön is el tudja hártani. Ha további segítségre lenne szüksége, a Brother Solutions Center weboldalán megtalálja a legfrissebb GYFK-kat és hibaelhárítási tippeket. Látogasson el a „<http://solutions.brother.com>” webcímre. Ha a probléma továbbra is fennáll, keresse fel a legközelebbi hivatalos márkaszervizt.

Hibajelenség	Lehetséges ok	A javítás módja	Oldalszám
<b>A varrógép nem működik.</b>	A főkapcsoló ki van kapcsolva.	Kapcsolja be a főkapcsolót.	7
	Az orsózó tengely jobbra van tolva.	Tolja el balra az orsózó tengelyt.	13
	Nem megfelelően használta a pedált.	Használja megfelelően a pedált.	7
<b>A géppel varrott anyag nem szedhető ki a gépből.</b>	A cérna összegubancolódott a tülemez alatt.	Emelje fel a textíliát, vágja el alatta a cérnát, és tisztítsa ki a vetélpályát.	40
<b>Eltörik a tű.</b>	A tűt nem megfelelően helyezte be.	Helyezze be megfelelően a tűt.	7
	A tű szorítócsavarja laza.	A csavarhúzó segítségével szorosan húzza meg a csavart.	8
	A tű görbe vagy tompa.	Cserélje ki a tűt.	7
	A felsőszál befűzése nem megfelelő.	Fűzze be helyesen a felsőszálát.	16
	Nem a megfelelő anyag, cérna és tű kombinációt használta.	Válassza az anyagnak megfelelő cérnát és tűt.	21
	Az Ön által használt nyomótalp nem felel meg a varmi kívánt öltéstípusnak.	Szerelje fel a varmi kívánt öltéstípushoz megfelelő nyomótalpat.	–
	A felsőszál túl feszes.	Csökkentse a felsőszál feszességét.	26
	Túl erősen húzza az anyagot.	Vezesse az anyagot könnyedén.	–
	Nem megfelelően helyezte be az orsót.	Helyezze be megfelelően az orsót.	16, 24
	A tülemez a nyílás körül, vagy a nyomótalp karcos lehet.	Cserélje ki a tülemez. Forduljon a gép forgalmazójához vagy a legközelebbi márkaszervizhez.	–
	Az orsótok karcos lehet.	Cserélje ki az orsótokat. Forduljon a gép forgalmazójához vagy a legközelebbi márkaszervizhez.	–
Nem a géphez tervezett orsót használ.	Használjon ehhez a géphez tervezett orsót.	12	
<b>Elszakad a felsőszál.</b>	Ne megfelelően fűzte be a felsőszálát. (Például, nem megfelelően szerelte fel az orsót, vagy a szál lejött a tű fölötti száelvezetőről.)	Fűzze be helyesen a felsőszálát.	16
	A fonal csomós vagy összegubancolódott.	Távolítsa el a csomókat vagy a gubancos részeket.	–
	A tű nem illik az Ön által használt cérnához.	Válasszon az öltéshez illő tűt.	21
	A felsőszál túl feszes.	Csökkentse a felsőszál feszességét.	26
▼	A tű görbe vagy tompa.	Cserélje ki a tűt.	7

Hibajelenség	Lehetséges ok	A javítás módja	Oldalszám
<b>▲</b>  <b>Elszakad a felsőszál.</b>	A tűt nem megfelelően helyezte be.	Helyezze be megfelelően a tűt.	7
	A tülemez a nyílás körül, vagy a nyomótalp karcos lehet.	Cserélje ki a tülemezt. Forduljon a gép forgalmazójához vagy a legközelebbi márkaszervízhez.	–
	Az orsótok karcos vagy sorjás.	Cserélje ki az orsótokat. Forduljon a gép forgalmazójához vagy a legközelebbi márkaszervízhez.	–
	Nem a géphez tervezett orsót használ.	Használjon ehhez a géphez tervezett orsót.	12
<b>Az alsószál laza vagy szakad.</b>	Ne megfelelően csévélte fel az orsót.	Csévélje fel megfelelően az orsózszálat.	12
	Az orsó karcos, vagy nem forog akadálytalanul.	Cserélje ki az alsóorsót.	–
	A szál összegubancolódott.	Távolítsa el a gubancos fonalat, és tisztítsa meg a vetélpályát.	40
	Nem a géphez tervezett orsót használ.	Használjon ehhez a géphez tervezett orsót.	12
	Az orsó nem megfelelően lett behelyezve.	Fűzze be újra az alsószálat.	14-15
<b>A szálfeszesség nem megfelelő.</b>	Ne megfelelően fűzte be a felsőszálat.	Fűzze be helyesen a felsőszálat.	16
	Ne megfelelően csévélte fel az orsót.	Csévélje fel megfelelően az orsózszálat.	12
	Nem a textíliához illő cernát és tűt fűzte be.	Válassza az anyagnak megfelelő cernát és tűt.	21
	Nem szerelte fel megfelelően a nyomótalp tartót.	Szerelje fel megfelelően a nyomótalp tartót.	–
	A szálfeszesség nem megfelelő.	Állítsa be a felsőszál feszességét.	26
	Nem a géphez tervezett orsót használ.	Használjon ehhez a géphez tervezett orsót.	12
	Az orsó nem megfelelően lett behelyezve.	Fűzze be újra az alsószálat.	14-15
<b>Az anyag gyűrődik.</b>	Nem megfelelően fűzte be a felsőszálat, vagy helyezte be az orsót.	Fűzze be megfelelően a felsőszálat és az alsószálat.	12-19
	Nem megfelelően helyezte be az orsót.	Helyezze be megfelelően az orsót.	16, 24
	Nem a megfelelő textília, cérna és tű kombinációt használja.	Válassza az anyagnak megfelelő cernát és tűt.	21
	A tű görbe vagy tompa.	Cserélje ki a tűt.	7
	Vékony anyag varrása esetén az anyagot a gép nem továbbítja megfelelően.	A varrást végezze a textília alá tett stabilizáló anyaggal.	24
	Vékony textília varrásakor az öltés túl durva.	Csökkentse az öltéshosszt.	11
	Az Ön által használt nyomótalp nem felel meg a varrni kívánt öltéstípusnak.	Szerelje fel a varrni kívánt öltéstípushoz megfelelő nyomótalpat.	36
	A szálfeszesség nem megfelelő.	Állítsa be a felsőszál feszességét.	26

Hibajelenség	Lehetséges ok	A javítás módja	Oldalszám
<b>Öltések maradnak ki.</b>	Ne megfelelően fűzte be a felsőszálat.	Fűzze be helyesen a felsőszálat.	16
	Az anyag, cérna és tű nem megfelelő kombinációját használta.	Válassza az anyagnak megfelelő cernát és tűt.	21
	A tű görbe vagy tompa.	Cserélje ki a tűt.	7
	A tűt nem megfelelően helyezte be.	Helyezze be megfelelően a tűt.	7
	Por halmozódott fel a túlemez alatt vagy az orsótokban.	Távolítsa el a túlemezt, és tisztítsa meg a lemezt és az orsótokat.	40
<b>A tűbefűző nem használható.</b>	A tű nem a megfelelő magasságban áll.	A kézikereket maga felé (az óramutató járásával ellenkezőleg) forgatva emelje fel a tűt annyira, hogy a keréken található jelzés felfelé nézzen.	18
	Nem megfelelően szerelte be a tűt.	Szerelje be a tűt megfelelően.	7
<b>Nem megfelelőek az elkészült öltések.</b>	Az Ön által használt nyomótalp nem felel meg az adott típusú öltésnek.	Szerelje fel a varrni kívánt öltéstípushoz megfelelő nyomótalpat.	–
	A szálfeszesség nem megfelelő.	Állítsa be a felsőszál feszességét.	26
	A szál összegubancolódott.	Távolítsa el az összegubancolódott szálat. Ha a szál összegubancolódott az orsótokban, tisztítsa ki az orsótokat.	40
<b>A gép nem viszi az anyagot.</b>	Az öltés túl finom.	Növelje az öltéshosszt.	–
	Stoppoló lap található a túlemezen.	Távolítsa el a stoppoló lapot.	–
	Nem a megfelelő anyag, cérna és tű kombinációt használta.	Válassza az anyagnak megfelelő cernát és tűt.	21
	Összegubancolódott a szál, például a vetélőpályában.	Távolítsa el az összegubancolódott szálat. Ha a szál összegubancolódott a vetélőpályában, tisztítsa meg a vetélőpályát.	40
	Az Ön által használt nyomótalp nem felel meg a varrni kívánt öltéstípusnak.	Szerelje fel a varrni kívánt öltéstípushoz megfelelő nyomótalpat.	36

# TÁRGYMUTATÓ

<b>A</b>	
A dugaszok csatlakoztatása .....	6
A vetélőpálya tisztítása .....	40
Alsószál orsózása .....	12
Az alsószál befűzése .....	14
gyorsan beállítható alsóorsó .....	15, 20
Az alsószál felvezetése .....	19
<b>B</b>	
Befűzés	
alsószál .....	14, 15
felsőszál .....	16
ikertű .....	25
tűbefűző .....	18
<b>C</b>	
Cikkcakk öltés .....	27
Cipzár bevarrása .....	36
<b>D</b>	
Díszítőöltés .....	32
<b>E</b>	
Egyenes öltés .....	27
<b>F</b>	
Felsőszál befűzése .....	16
Felsőszál feszesség beállító tárcsa .....	26
Fő alkatrészek .....	5
Főkapcsoló .....	7
<b>G</b>	
Gomblyuk	
beállítás .....	34
készítés .....	33
Gomblyuk finomállító csavar .....	34
Gombok felvarrása .....	35
<b>GY</b>	
Gyorsan beállítható alsóorsó .....	15, 20
<b>H</b>	
Halszáika mintájú öltés .....	31
Hibaelhárítás .....	42
<b>I</b>	
Ikertű	
beszerelése .....	8, 24
varrás .....	24
<b>K</b>	
Kagylószegély öltés .....	29
Karbantartás .....	40
Kettős öltés .....	30
Kézikerék .....	16
<b>M</b>	
Mintaválasztó tárcsa .....	9
Minták .....	10
<b>N</b>	
Négylépéses automatikus gomblyukvarrás .....	33
<b>NY</b>	
Nyaláboló öltés .....	30
Nyomótalp csere .....	8
<b>O</b>	
Orsótüske .....	12, 16
extra .....	25
<b>Ö</b>	
Öltések	
beépített .....	27
nevek .....	10
Öltéshossz beállító tárcsa .....	11
Összehúzás .....	37
<b>P</b>	
Pedal .....	7
<b>R</b>	
Rátétek .....	37
Rejtett szegés .....	27
Rugalmas öltés .....	29
<b>S</b>	
Segédfény kapcsoló .....	7
Sikágy toldat .....	5
Stoppolás .....	37
Stoppoló lap .....	35, 37
<b>SZ</b>	
Szabadkezes varrás .....	24
Szatén öltés .....	27
Szálfeszesség .....	26
Szálvágó .....	23
Szegő öltés .....	31
Sztreccs öltés .....	9
<b>T</b>	
Tartozékok .....	4
külön kapható .....	4, 38
Textília, öltés és tű kombinációk .....	21
Tisztítás .....	40
Tripla cikkcakk sztreccs öltés .....	32
Tű	
csere .....	7
ellenőrzés .....	7
textília és öltés kombinációk .....	21
Tűbefűző .....	18
<b>V</b>	
Vaköltés talp .....	38
Varrásirány fordító kar .....	11





XF0557-001

Hungarian  
885-X03/X13/X23  
Printed in China