

Használati utasítás

Varrógép

Product Code (Termékkód): 888-X53/X54/X55/X56

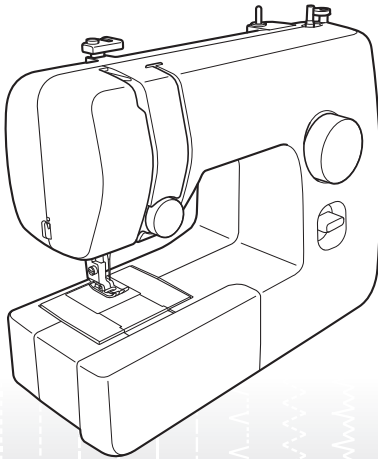

Kérjük, látogasson el weboldalunkra: <http://solutions.brother.com>, ahol megtalálja a terméktámogatást, és választ kap a gyakran ismételt kérdésekre (GYIK).

FONTOS BIZTONSÁGI UTASÍTÁSOK

A gép használata előtt, kérjük,
olvassa el a biztonsági előírásokat.

⚠ VESZÉLY

Áramütés elkerülése érdekében:

1 Mindig húzza ki a varrógép csatlakozóját a konnektorból, közvetlenül a használat után, a gép tisztításakor vagy az útmutatóban leírt karbantartás elvégzésekor, illetve ha felügyelet nélkül hagyja a készüléket.

⚠ FIGYELMEZTETÉS

- Égési sérülések, tűz, áramütés vagy más személyi sérülések elkerülése.

2 Mindig áramtalanítsa a készüléket, amikor a használati utasításban leírtak szerint beállításokat végez rajta:

- A készülék áramtalanításához kapcsolja ki a gépet úgy, hogy a kapcsoló az „O” pozícióban álljon, majd fogja meg a csatlakozót, és húzza ki a konnektorból. **Tilos** a csatlakozót a vezetéknél fogva kihúzni.
- A készüléket közvetlenül a konnektorba csatlakoztassa. Ne használjon hosszabbítót.
- **Áramszünet esetén** mindig húzza ki a gép tápkábelét a hálózatról.

3 Soha ne működtesse a készüléket, ha a csatlakozó vagy a vezeték sérült, ha nem működik megfelelően, ha ütődés vagy más miatt megsérült, vagy ha víz érte. Juttassa el a készüléket az Önhöz legközelebbi hivatalos értékesítőhöz vagy szervizközpontba átvizsgálásra, javításra, elektronikai vagy mechanikai beállítások elvégzésére.

- A gép tárolásakor, vagy használat során bármilyen rendellenesség, például szag, hő, elszíneződés vagy deformálódás esetén hagyja abba a használatot, és azonnal húzza ki a tápkábelét.
- A gépet szállításkor a fogantyújánál fogva vigye. A gép bármely más

alkatrészénél fogva történő megemelése károsíthatja azt, esetleg a gép leesését okozhatja, ami sérüléseket okozhat.

- A gép megemelésekor ügyeljen arra, hogy ne végezzen hirtelen vagy óvatlan mozdulatot, különben megsérülhet a háta, térdé.

4 Mindig tartsa tisztán a munkaterületet:

- Soha ne használja a gépet, ha valamelyik szellőzőnyílása eltömődött. A gép szellőzőnyílásaiban és a pedálnál ne legyen lerakódott ruhaszösz, por, illetve azokat ne takarja el laza textília.
- **Ne** tároljon semmit a pedál környékén.
- **Ne** használjon hosszabbítót. A készüléket közvetlenül a konnektorba csatlakoztassa.
- **Ne** ejtsen vagy dugjon bele **semmilyen** tárgyat a gép **egyetlen** nyílásába sem.
- **Ne** használja a gépet olyan környezetben, ahol aeroszoloz (spray) termékeket használnak, vagy tiszta oxigénnel dolgoznak.
- **Ne** használja a gépet hőforrás, például kályha, vasaló közelében; fennáll a veszélye, hogy a gép, a tápkábel vagy a varrás alatt lévő ruhadarab tüzet fog, ami a tűz elharapózását, áramütést okozhat.
- **Ne** tegye a gépet instabil felületre, például billegő vagy ferde felületű asztalra, mert a gép leeshet és ezzel sérülést okozhat.

5 A varrás kiemelt körültekintést igényel:

- **Mindig** nagyon figyeljen a tűre. Ne használjon hajlott vagy sérült tűt.
- Ujjait tartsa távol az **összes** összes mozgó alkatrésztől. A tűvel legyen rendkívül körültekintő.
- Ne kapcsolja be a készüléket miközben lenyomva tartja a pedált. A varrógép hirtelen elindulhat, és személyi sérülést vagy a gép

meghibásodását okozhatja.

- A tű körüli területeken végzett beállításokhoz minden esetben kapcsolja ki a gépet, úgy hogy a főkapcsolót „O” állásba kapcsolja.
- **Ne** használjon sérült vagy nem megfelelő tűlemez, mert a tű eltörhet.
- **Ne** tolja vagy húzza az anyagot varrás közben, és körültekintően kövesse az utasításokat szabadkézi varrásnál, hogy ne hajlítsa meg a tűt, mert az így eltörhet.

6 Ez a gép **nem** játékszer:

- Legyen fokozottan körültekintő, ha a gép használata közben gyermekek tartózkodnak a közelben.
- A gép csomagolásául szolgáló műanyag zsákot gyermektől elzárva tárolja, vagy dobja ki. Ne engedje, hogy gyermeke játsszon vele, mert fennáll a fulladás veszélye.
- **Ne** használja kültéren.

7 **A hosszabb élettartam**

érdekében kövesse az alábbiakat:

- Ne tárolja a gépet közvetlen napfénynek kitéve vagy magas páratartalmú helyen. Ne tárolja vagy használja a készüléket fűtőttest, vasaló, halogénlámpa vagy más forró tárgyak közelében.
- A burkolatot csak semleges szappannal vagy tisztítószerrel tisztítsa. A benzol, a hígító és a súrolóporok károsíthatják a gépet és a burkolatot, ezért azok használata tilos.
- A helyes felszerelés érdekében minden esetben nézze meg a használati útmutatóban a különféle alkatrészek, a nyomótalp, a tű és egyéb darabok le- és felszerelésének módját.

8 **Javítás és beállítás esetén:**

- A sérült világítást (LED) a gép hivatalos forgalmazójával ki kell cseréltetni.
- Ha a gép hibásan működik, vagy valamilyen beállítás szükséges, először a használati utasítás háttoldalán lévő hibajavítási táblázatot követve maga vizsgálja meg és állítsa be a készüléket. Ha a probléma nem szűnik meg, kérjük, forduljon a Brother helyi hivatalos forgalmazójához.

A gépet kizárólag

rendeltetésszerűen, az útmutatóban leírtaknak megfelelően használja.

A gyártó által ajánlott tartozékokat használjon, az útmutatóban megadottak szerint.

Az útmutató tartalmát és a termék paramétereit a gyártó előzetes értesítés nélkül módosíthatja.

A termékről további információkat webhelyünkön talál: www.brother.com

ŐRÍZZE MEG EZEKET AZ UTASÍTÁSOKAT

**A gép otthoni
használatra készült.**

A berendezés nem olyan személyek általi használatra készült (és gyermekek általi használatra sem), akik csökkent fizikai, érzékelési vagy szellemi képességgel rendelkeznek, esetleg nem rendelkeznek a kellő tapasztalattal és ismeretekkel, kivéve a berendezéshez értő, az ő biztonságukért felelős személy felügyelete alatt, és a felelős személy utasításainak betartásával. Gyermekek a berendezéssel nem játszhatnak.

Jelen készüléket használhatják gyermekek, amennyiben betöltötték a 8. életévüket, valamint olyan személyek, akik csökkent fizikai, szellemi, érzékelési képességgel rendelkeznek, vagy nem rendelkeznek kellő tapasztalattal és ismerettel, amennyiben felügyelet alatt használják, vagy felvilágosították őket a biztonságos használat feltételeiről, és megértik a használatból eredő kockázatokat. Gyermekek a berendezéssel nem játszhatnak. A tisztítást és karbantartást nem végezhetik a gyermekek felügyelet nélkül.

AZ EGYESÜLT KIRÁLYSÁGBAN, ÍRORSZÁGBAN, MÁLTÁN ÉS CIPRUSON ÉLŐ FELHASZNÁLÓK SZÁMÁRA FONTOS

- Biztosítékcseré esetén használjon a dugaljon jelzett névleges teljesítményével azonos,  jelzéssel ellátott, ASTA BS 1362 minősítésű biztosítékot.

- Minden esetben helyezze vissza a biztosíték fedelét. Tilos fedő nélküli biztosítékot használni.
- Amennyiben a géphez adott villásdugó nem megfelelő a hálózati csatlakozóaljzathoz, szerezzen be megfelelő csatlakozóvezetékét a hivatalos forgalmazótól.

TARTALOMJEGYZÉK

FONTOS BIZTONSÁGI UTASÍTÁSOK 1

1. ISMERJE MEG VARRÓGÉPÉT 4

TARTOZÉKOK 4

Opcionális tartozékok 4

FŐ ALKATRÉSZEK 5

Síkágýtoldat 5

A VARRÓGÉP HASZNÁLATA 6

A dugaszok csatlakoztatása 6

Főkapcsoló és varrási segédfény kapcsolója 7

Pedal 7

A tű ellenőrzése 7

A tű cseréje 7

A nyomótalp cseréje 8

VEZÉRLŐSZERVEK 9

Mintaválasztó tárcsa 9

Minták és öltés nevek 9

Varrásirány-fordító kar 10

A CÉRNA BEFÜZÉSE 11

Az alsószál orsózása 11

Az alsószál befűzése 13

Felsőszál befűzése 14

Az alsószál felvezetése 16

TEXTÍLIA, ÖLTÉS ÉS TŰ KOMBINÁCIÓK 17

2. A VARRÁS ALAPJAI 18

Olvassa el, mielőtt varrni kezd 18

A varrás elkezdése 18

Próbavarrás 19

Varrásirány váltás 19

Vastag textíliák varrása 19

Vékony textíliák varrása 20

Rugalmas textíliák varrása 20

Hengeres darabok varrása 20

Szálfeszesség 20

3. BEÉPÍTETT ÖLTÉSEK 22

Egyenes öltés 22

Cikkcakk öltés 22

Rejtett szegés 23

Szegő öltés 24

Rugalmas öltés 24

Kettős öltés 25

4. GOMBLYUKAK ÉS GOMBOK VARRÁSA 26

Gomblyuk készítése 26

Gomblyukak beállítása 27

5. TARTOZÉKOK ÉS RÁTÉTEK HASZNÁLATA 28

Cipzár bevarrása 28

Összehúzás 29

Rátétek 29

OPCIONÁLIS TARTOZÉKOK HASZNÁLATA 30

Gombok felvarrása 30

Stoppolás 31

A vaköltés talp használata 32

6. FÜGGELÉK 33

KARBANTARTÁS 33

Olajozással kapcsolatos korlátozások 33

A gép tárolásával kapcsolatos

ővintézkedések 33

Tisztítás 33

HIBAELHÁRÍTÁS 35

TÁRGYMUTATÓ 38

1 ISMERJE MEG VARRÓGÉPÉT

1

TARTOZÉKOK

A tartozékokat úgy alakítottuk ki, hogy azok egyszerűbbé tegyék a legtöbb varrási feladatot.

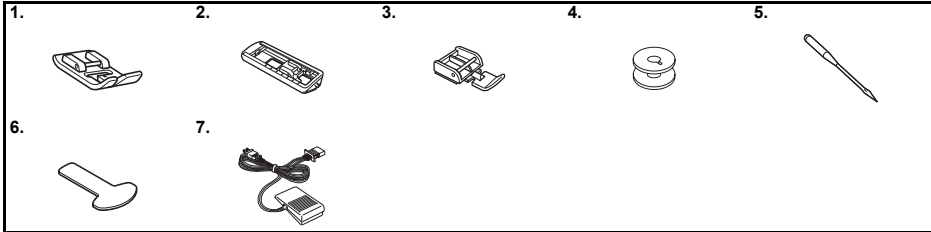

Sz.	Tartozék megnevezése	Tartozék kódja	
		Amerika	Egyéb
1	„J” cikkcakk-talp (a gépen)	XC4901-121	
2	„A” gomblyukvarró talp	X59369-321	
3	„J” cipzárvarró talp	XE9369-001	
4	Alsó orsó (egyik a gépen található)	SA156	SFB: XA5539-151

Sz.	Tartozék megnevezése	Tartozék kódja	
		Amerika	Egyéb
5	Tűkészlet (90/14 tű)	3-darabos készlet: XE5328-001 2-darabos készlet: XE7064-001	
6	Csavarhúzó	XF3557-001	
7	Pedál	Lásd 5. oldal	



Megjegyzés

- A tartozékok a gép típusától függően eltérőek lehetnek.

Opcionális tartozékok

Az alábbi tételek külön megvásárolhatók, opcionális tartozékok. A megvásárolt típustól függően az alábbi tartozékok már a gép alaptartozékaként szerepelhetnek.

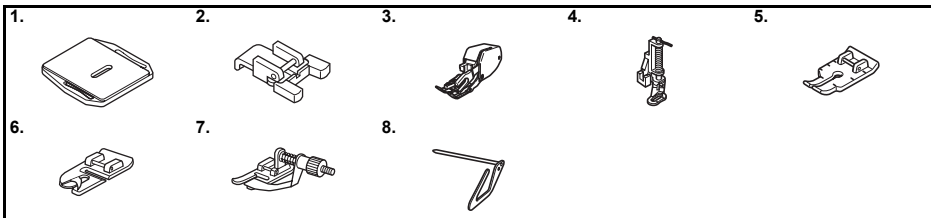

Sz.	Tartozék megnevezése	Tartozék kódja	
		Amerika	Egyéb
1	Stoppoló lap	XC6063-021	
2	„M” gombfelvarró talp	XE2137-001	
3	Felső anyagtovábbító talp	SA107	F034N: XC2165-002
4	Öltésvezető (tűző) talp	SA129	F005N: XC1948-052
5	1/4-hüvelykes öltésvezető (tűző) talp	SA125	F001N: XC1944-052

Sz.	Tartozék megnevezése	Tartozék kódja	
		Amerika	Egyéb
6	Keskeny szegőtalp	SA127	F003N: XC1945-052
7	Vaköltés talp	SA134	F018N: XC1976-052
8	Öltésvezető	SA132	F016N: XC2215-052

FŐ ALKATRÉSZEK

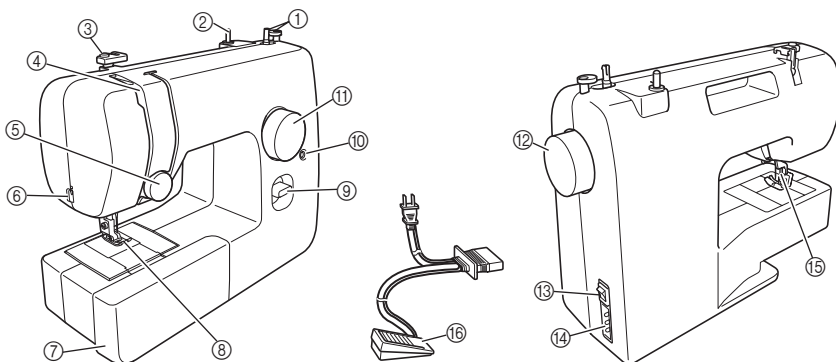

- ① **Orsózó (11. oldal)**
Ezzel csévéelhető fel a szál az alsószálat biztosító orsóra.
- ② **Orsótüske (11. oldal, 14)**
Ez tartja a szál orsóját.
- ③ **Szálvezető (11. oldal, 14)**
A szálnak az orsóra csévéélésekor és a gépbe történő befűzésekor használatos.
- ④ **Szálemelő kar (15. oldal)**
- ⑤ **Felsőszál feszességét beállító tárcsa (21. oldal)**
Ezzel állítható be a felsőszál feszessége.
- ⑥ **Szálvágó (19. oldal)**
A szálak elvágásához vezesse át a szálakat a szálvágón.
- ⑦ **Sikágy toldat tartozéktárolóval (5. oldal)**
- ⑧ **Nyomótalp (8. oldal)**
- ⑨ **Varrásirány-fordító kar (10. oldal)**
Ezt a kart eítolva fordíthatja meg az öltés irányát.
- ⑩ **Gomblyuk finomállító csavarja (27. oldal)**
- ⑪ **Mintaválasztó tárcsa (9. oldal)**
A tárcsát balra vagy jobbra forgatva választhatja ki a kívánt öltésmintát.
- ⑫ **Kézikerék**
A tú manuális megemelésére vagy süllyesztésére való.
- ⑬ **Főkapcsoló és varrási segédfény kapcsoló (7. oldal)**
Az áramellátás és a varrási segédfény be- és kikapcsolására való.
- ⑭ **Pedál csatlakozó / aljzat (6. oldal)**
Ide csatlakoztatható a pedál kábele és a tápkábel.
- ⑮ **Nyomótalp emelőkarja (14. oldal)**
Ezzel emelhető fel, és engedhető le a nyomótalp.

- ⑯ **Pedál (7. oldal)**
A pedál segítségével szabályozhatja a varrás sebességét, valamint vele indíthatja el, és állíthatja le a varrást.

Pedál:

KD-1902-es modell, 110-120V-os területre
KD-1902, 110-127V-os területre (csak Brazília)
KD-2902-es modell, 220-240V-os területre

A pedál cikkszámja országtól vagy régiótól függően változhat. Forduljon a gép forgalmazójához vagy a legközelebbi márkaszervizhez.

Sikágytoldat

A tartozékok a sikágy toldatban tárolhatók.

- 1 **A kinyitáshoz csúsztassa balra a sikágy toldatot.**

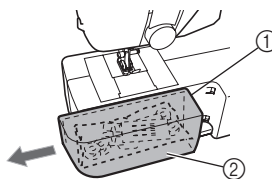

- ① Sikágy toldat
② Tároló rekesz

A VARRÓGÉP HASZNÁLATA

1

! FIGYELMEZTETÉS

- Áramforrásként kizárólag háztartási hálózati áramot használjon. Ettől eltérő áramforrás használata tüzet, elektromos áramütést vagy a gép meghibásodását okozhatja.
- Győződjön meg róla, hogy a tápkábel szilárdan illeszkedik a tápcsatlakozó aljzatba és a gép tápcsatlakozójához.
- Ne csatlakoztassa a gép tápkábelét rossz állapotban levő tápcsatlakozó aljzatba.
- A következő esetekben szüntesse meg a feszültségellátást, és húzza ki a tápkábelt a konnektorból:
 - Ha felügyelet nélkül hagyja a gépet
 - A gép használata után
 - Ha használat során áramszünet lép fel
 - Ha a gép rossz vagy megszünt csatlakozás miatt nem működik rendeltetésszerűen
 - Elektromos viharok közben

! VIGYÁZAT

- Csak a géphez mellékelt tápkábelt használja.
- Ne használjon hosszabbítókábelt vagy több-csatlakozós elosztót úgy, hogy közben több berendezés is csatlakoztatva van azokra. Fennáll a tűz vagy áramütés veszélye.
- Ne érjen hozzá a csatlakozóhoz nedves kézzel. Áramütést szenvedhet.
- Mielőtt a vezetéket kihúzná a konnektorból, először minden esetben kapcsolja ki a gépet. A kábelt minden esetben a kábelcsatlakozónál fogva húzza ki a dugaljából. A vezeték meghúzása a kábel sérülését, illetve tüzet vagy áramütést okozhat.
- A tápkábelt tilos elvágni, megrongálni, átalakítani, erővel meghajlítani, elcsavarni vagy feltekerni. Ne tegyen nehéz tárgyakat a kábelre. Ne tegye ki a kábelt hő hatásának. A fentiek a kábel sérülését, ezáltal tüzet vagy áramütést okozhatnak. A kábel vagy a csatlakozó sérülése esetén további használat előtt javíttassa meg a gépet annak hivatalos forgalmazójával.
- Ha a gépet hosszabb ideig nem használja, húzza ki a tápkábelt a konnektorból. Ellenkező esetben tűz keletkezhet.

A dugaszok csatlakoztatása

- 1 Csatlakoztassa a pedál dugaszát a gépre.
- 2 Csatlakoztassa a tápcsatlakozó dugaszt egy fali tápcsatlakozó aljzatba.

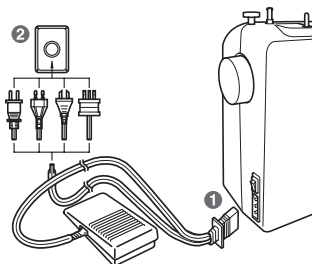

☀ Megjegyzés

- Ha a varrógép működtetése közben áramkimaradás lép fel, kapcsolja ki a főkapcsolót, és húzza ki a tápkábelt a konnektorból. A varrógép újraindításakor kövesse az utasításokat a rendeltetésszerű működés érdekében.

Főkapcsoló és varrási segédfény kapcsolója

Ezzel kapcsolható be és ki a tápellátás és a varrási segédfény.

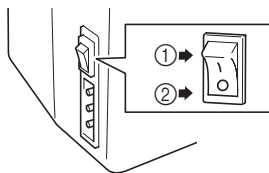

- ① Bekapcsolás (az „I” jel felé)
- ② Kikapcsolás (a „O” jel felé)

! VIGYÁZAT

- Ne kapcsolja be a készüléket miközben lenyomva tartja a pedált. A varrógép hirtelen elindulhat, és személyi sérülést vagy a gép meghibásodását okozhatja.

Pedál

A pedált kissé lenyomva a gép kis sebességen elindul. A pedált jobban lenyomva a gép sebessége nő. Ha leveszi a lábát a pedálról, a gép leáll.

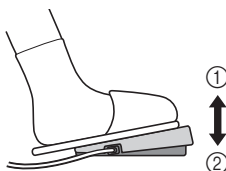

- ① Lassabb
- ② Gyorsabb

Ügyeljen arra, hogy használaton kívüli gépnél semmi ne kerüljön a pedálra.

! VIGYÁZAT

- Ügyeljen arra, hogy a pedálnál ne legyen lerakódott ruhaszösz, por. A felgyült szennyeződés tüzet, áramütést okozhat.

A tű ellenőrzése

A varrótű a zökkenőmentes varrás érdekében legyen mindig egyenes és hegyes.



■ A tű megfelelő ellenőrzése

Tegye a tűt a sík oldalával lefele egy sík felületre. Ellenőrizze a tű hegyét és oldalát. A görbült tüket selejtezze biztonságos módon.

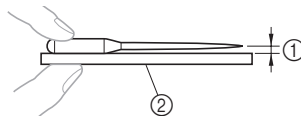

- ① Párhuzamos rész
- ② Vízszintes felület (orsófedél, üveglap stb.)

A tű cseréje

! VIGYÁZAT

- A tű cseréje előtt mindig kapcsolja ki a gépet. Ha nem így tesz, sérülést szenvedhet, ha a pedálra véletlenül rálépve a gép varrni kezd.
- Kizárólag háztartási varrógéptűt használjon. Más tűk elgörbülhetnek vagy eltörhetnek, így sérülést okozhatnak.
- Ne kezdjen varrásba görbe tűvel. A görbe tű könnyen eltörhet, és sérülést okozhat.

- 1 Kapcsolja ki a gépet.
- 2 A kézikereket maga felé (az óramutató járásával ellenkezőleg) forgatva emelje fel a tűt annyira, hogy a keréken található jelzés felfelé nézzen.
- 3 Engedje le a nyomótalp emelőkarját.

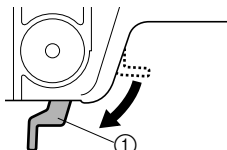

- ① Nyomótalp emelőkarja

! VIGYÁZAT

- Tűcsere előtt tegyen egy darab textilt vagy papírt a nyomótalp alá, hogy a tű ne eshessen bele a túlemez részébe.

- 4** A bal kezével fogja meg a tűt, majd csavarhúzóval forgassa el a tű szorítócsavarját az óramutató járásával ellentétes irányba a tű eltávolításához.

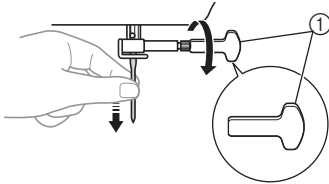

① Használja csavarhúzót

- A tű szorítócsavarjának kilazítása vagy meghúzása során ne alkalmazzon nagy erőt, különben a gép egyes alkatrészei károsodhatnak.

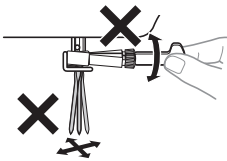

- 5** Helyezze be a tűt lapos oldalával a gép hátulja felé, amíg a tű eléri az ütőkötőt. Ezután húzza meg a tű szorítócsavarját csavarhúzóval.

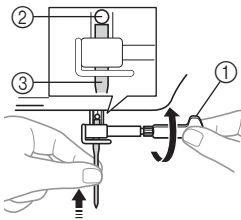

① Használja csavarhúzót
② Tűütőkötő
③ Tű

! VIGYÁZAT

- A tűt tolja be az ütőkötőig, majd csavarhúzóval szorosan húzza meg a tű szorítócsavarját, ellenkező esetben a tű eltörhet, vagy kár keletkezhet a gépben.

A nyomótalp cseréje

! VIGYÁZAT

- A nyomótalp cseréje előtt mindig kapcsolja ki a gépet. Ha bekapcsolva hagyja a gépet és rálep a pedálra, a gép elindul, és Ön megsérülhet.
- Mindig a választott öltésmintának megfelelő nyomótalpat használja. Nem megfelelő nyomótalp használata esetén a tű a nyomótalpat elérve elgörbülhet vagy eltörhet, így sérülést okozhat.
- Csak a varrógéphez tervezett nyomótalpat használjon. Bármilyen más nyomótalp használata balesetet, sérülést okozhat.

A nyomótalpat aszerint kell cserélnie, hogy mit és hogyan szeretne varrni.

- 1** Kapcsolja ki a gépet. Emelje fel a nyomótalp emelőkarját.
- 2** A kézikereket maga felé (az óramutató járásával ellenkezőleg) forgatva emelje fel a tűt annyira, hogy a keréken található jelzés felfelé nézzen.
- 3** Távolítsa el a nyomótalpat úgy, hogy függőlegesen lefelé húzza.

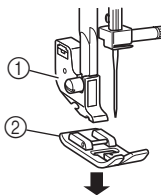

① Nyomótalp tartó
② Nyomótalp

- 4** Helyezze a másik nyomótalpat a túlemezre úgy, hogy a nyomótalpon található tűske egy vonalba kerüljön a tartóelemen található horonnyal.

- 5** Süllyessze le a nyomótalp emelőkarját, és rögzítse a nyomótalpat a tartóelemére. Ha a nyomótalp a megfelelő helyzetbe került, a tűskének a helyére kell pattannia.

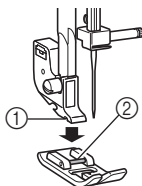

- ① Horony
② Tüske

A nyomótalp beszerelési iránya

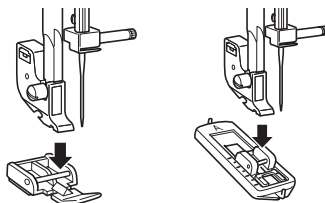

! VIGYÁZAT

- Ha a nyomótalp nem a megfelelő tájolással lett felszerelve, a tű a nyomótalpat elérve elgörbülhet vagy eltörhet, így sérülést okozhat.

VEZÉRLŐSZERVEK

Mintaválasztó tárcsa

! VIGYÁZAT

- Ha a minta kiválasztásához a mintaválasztó tárcsát használja, a kézikereket maga felé (az óramutató járásával ellenkezőleg) forgatva emelje fel a tűt annyira, hogy a keréken található jelzés felfelé nézzen. Ha a tű a mintaválasztó tárcsa elforgatásakor lenti helyzetben van, károsodhat a tű, a nyomótalp vagy a textília.

Öltésminta kiválasztásához csak forgassa el a mintaválasztó tárcsát bármelyik irányba.

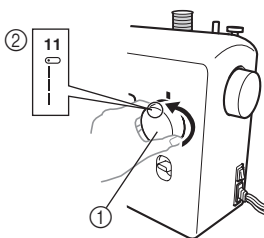





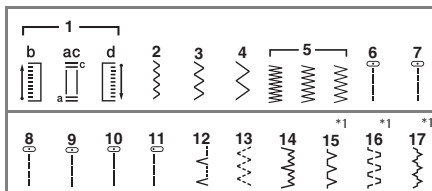





- ① Mintaválasztó tárcsa
② Választott öltésminta szám





Minták és öltés nevek



*1 : számú öltések 15-17 csak bizonyos modellek esetében elérhetők.

Minta	Előre beállított hosszúság (mm (hüvelyk))	Referenciaoldal
Öltésnév	Előre beállított szélesség (mm (hüvelyk))	
	0,5 (1/32)	26
NÉGYLÉPÉSES AUTOMATIKUS GOMBLUKVARRÁS	5 (3/16)	
	0,7 (1/32)	22, 29, 30, 32
CIKKCAKK ÖLTÉS	1,8 (1/8)	

Minta	Előre beállított hosszúság (mm (hüvelyk))	Referenciaoldal
Öltésnév	Előre beállított szélesség (mm (hüvelyk))	
	1,5 (1/16)	22, 29, 30, 32
CIKKCAKKÖLTÉS	3,3 (3/16)	
	2 (1/16)	22, 29, 30, 32
CIKKCAKKÖLTÉS	5 (3/16)	
	0,5 (1/32)	22, 29
CIKKCAKK-(SZATÉN-) ÖLTÉS	5 (3/16)	
	1,6 (1/16)	22, 31
EGYENES ÖLTÉS (középső tűállás)	—	
	1,8 (1/8)	22, 31
EGYENES ÖLTÉS (középső tűállás)	—	
	2 (1/16)	22, 31
EGYENES ÖLTÉS (középső tűállás)	—	
	3 (1/8)	22, 28, 29, 31, 32
EGYENES ÖLTÉS (középső tűállás)	—	
	4 (3/16)	22, 31
EGYENES ÖLTÉS (középső tűállás)	—	
	2,5 (3/32)	22, 29, 31
EGYENES ÖLTÉS (baloldali tűállás)	—	
	2 (1/16)	23, 32
REJTETT SZEGÉS	5 (3/16)	

Minta	Előre beállított hosszúság (mm (hüvelyk))	Referenciaoldal
Öltésnév	Előre beállított szélesség (mm (hüvelyk))	
	1 (1/16)	24
RUGALMAS ÖLTÉS	5 (3/16)	
	2 (1/16)	23, 32
SZTRECCS REJTETT SZEGÉS	5 (3/16)	
	2 (1/16)	24
SZEGŐÖLTÉS	5 (3/16)	
	1,2 (1/16)	25
KETTŐS ÖLTÉS	5 (3/16)	
	1,2 (1/16)	25
ÁTHIDALÓ ÖLTÉS	5 (3/16)	

Varrásirány-fordító kar

A varrásirány fordító kar visszaférceléshez és a varrás megerősítéséhez használható.

Visszafelé történő varráshoz tolja el ütközésig a varrásirány fordító kart, és tartsa ebben a helyzetben, miközben kissé lenyomja a pedált. Az előrefele varráshoz engedje vissza a varrásirány fordító kart. A gép újra előrefelé kezd varni.

A hátrafelé történő öltés hossza mindig 2 mm (1/16 hüvelyk).

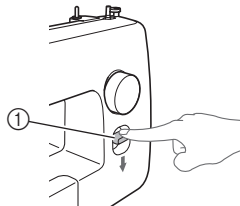

① Varrásirány fordító kar

A CÉRNA BEFÜZÉSE

Az alsószál orsózása

! VIGYÁZAT

- A gép tartozékeként szállított orsót mi terveztük. Ha más típushoz való orsót alkalmaz, a varrógép nem fog megfelelően működni. Csak a mellékelt orsót, vagy azzal megegyező típusút használjon (alkatrész-kód: SA156, SFB: XA5539-151). Más orsót használva a varrógép károsodhat.

Tényleges méret

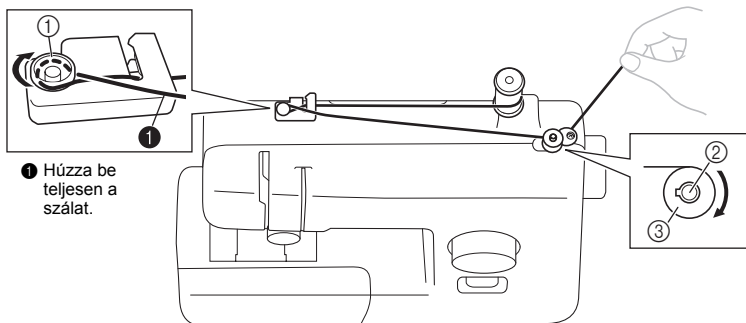
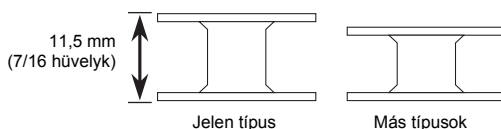

1 Húzza be teljesen a szálát.

1 Előfeszítő tárcsa

2 Orsózó tengely

3 Alsó orsó

- 1** Húzza fel az orsótüskét, és tegyen rá egy tele orsót.

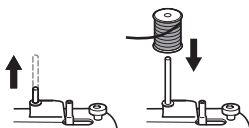

- 2** Az orsóról lecsévélődő szálát a jobb kezével az orsónál megtartva fűzze át maga felé a szálvezető hornyán. Ezután vezesse el az előfeszítő tárcsa körül, és húzza be teljesen a tárcsa hornyába.

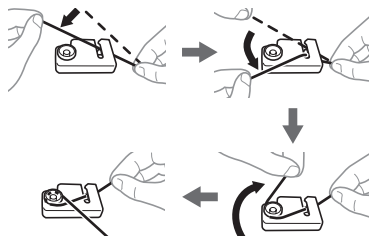

! VIGYÁZAT

- Ha az orsó rossz helyen van, esetleg rosszul áll, a szál rátekeredhet az orsótüskére.

3 Fűzze át a szál végét az orsó nyílásán belülről kifele.

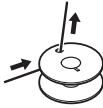

4 Tegye az orsót az orsóóra, és csúsztassa jobbra az orsóót. Fordítsa el az orsót kézzel az óra járásával megegyező irányba, amíg a kiálló rész bele nem csúszik az orsó hornyába.

- Húzzon ki 7–10 cm (3–4 hüvelyknyi) szálát az orsó nyílásán át.

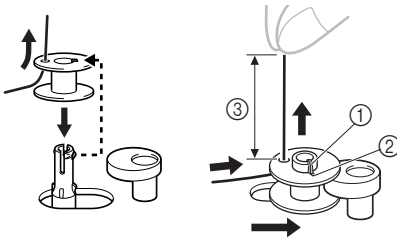

- ① Kiálló rész
- ② Horony
- ③ 7–10 cm (3–4 hüvelyk)

! VIGYÁZAT

- Húzza feszesre a szálát, és tartsa a végét egyenesen felfelé. Ha a szál rövid, nem húzta feszesre, vagy szögben tartja, sérülést okozhat, amikor a szál az orsó köre csévélődik.

5 Kapcsolja be a gépet.

! VIGYÁZAT

- Ne kapcsolja be a készüléket miközben lenyomva tartja a pedált. A varrógép hirtelen elindulhat, és személyi sérülést vagy a gép meghibásodását okozhatja.

6 A szál végét megtartva finoman lépjen rá a pedálra, hogy pár menet felcsévélődjön az orsóra. Ezután állítsa le a gépet.

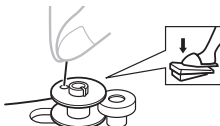

7 Vágja le a kilógó szálát az orsról.

- Hagyjon meg 1 cm (1/2 hüvelyk) szálát kilógni az orsó nyílásából.



- ① 1 cm (1/2 hüvelyk)

! VIGYÁZAT

- Feltétlenül pontosan kövesse az utasításokat. Ha nem vágja le a felesleges szálát az orsózás előtt, a szál fogyásakor az orsó köre tekeredhet, ami a tű törését okozhatja.

8 Lépjen a pedálra az orsózás indításához.

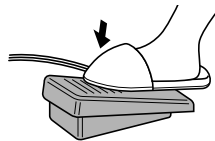

9 Ha úgy látja, hogy az orsó megtelt és egyre lassabban forog, lépjen le a pedálról.

10 Vágja el a szálát, csúsztassa balra az orsóót, és vegye le az orsót.

☀ Megjegyzés

- A varrógép beindításakor vagy a kézikérék – az orsó csévélését követő – elforgatásakor a gép kattanó hangot ad; ez nem jelent hibás működést.
- A tűtartó rúd nem mozdul meg, amikor az orsóót jobbra csúsztatja.

! VIGYÁZAT

- A nem megfelelően végzett orsózás miatt a szál meglazulhat, és a tű eltörhet.

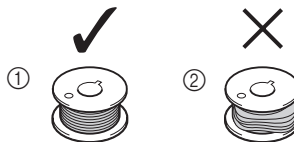

- ① Egyenletes csévéelés
- ② Egyenlőtlen csévéelés

Az alsószál befűzése

Helyezze be a felcsévált orsót.

⚠ VIGYÁZAT

- A befűzést feltétlenül kikapcsolt gépnél végezze. Sérüléseket szenvedhet, ha véletlenül rálép a pedálra, és a gép elindul.

1 Az alsószál befűzéséhez készítsen elő egy megfelelően felcsévált orsót.

- Az orsózással kapcsolatban további részletekért lásd: 11. oldal.

2 A kézikereket maga felé (az óramutató járásával ellenkezőleg) forgatva emelje fel a tűt, majd emelje fel a nyomótalp emelőkarját.

3 Elcsúsztatva és maga felé megemelve távolítsa el az orsófedelelet.

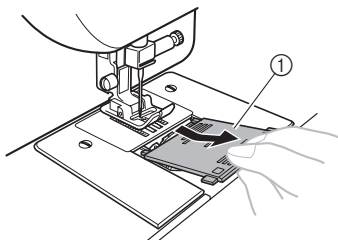

1 Orsófedél

4 Tegye be úgy az orsót, hogy a szál a nyíljal jelölt irányban jöjjön ki.

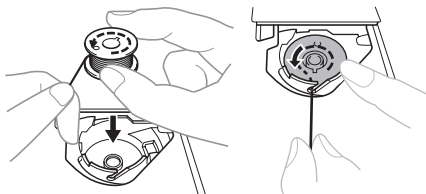

⚠ VIGYÁZAT

- Feltétlenül úgy tegye be az orsót, hogy a szál a megfelelő irányba csévéldődjön le. Ha a szál nem a megfelelő irányba csévéldődik le, a szálfeszesség nem lesz megfelelő, vagy eltörhet a tű.

5 Tartsa meg a szál végét, nyomja le az ujjával az orsót, majd fűzze át a szálát a részen az ábra szerint.

- Ha a szálát nem vezeti át pontosan az orsóház feszesség állító rugóján, a szál feszessége nem lesz megfelelő.

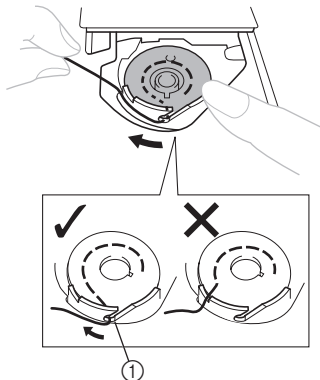

1 Feszességállító rugó

6 Tegye vissza az orsófedelelet. Illessze a fület a pálya hornyába, és tolja be ütközésig a fedelet.

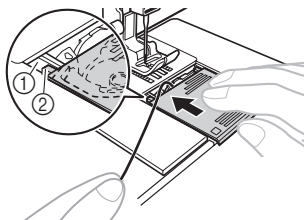

1 Horony
2 Fül

- Ügyeljen arra, hogy a szál vége a fedélnek a gép hátulja felé eső részénél jön ki (az ábrán látható módon).
- A varrás megkezdése előtt húzza fel az alsószálát. Miután befűzte a felsőszálát, lapozzon ide: „Az alsószál felvezetése”, oldalszám: 16.

Felsőszál befűzése

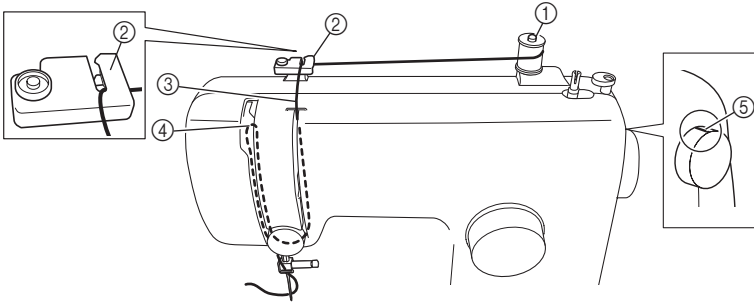

- ① Orsótüske
② Szálvezető (hátsó)
③ Szálvezető (elűső)

- ④ Szálemelő kar
⑤ Kézikeréken levő jel

! VIGYÁZAT

- A felsőszál befűzéséhez gondosan kövesse az utasításokat. A felsőszál helytelen befűzése esetén a szál összegabalyodhat, illetve a tű elgörbülhet vagy eltörhet.
- Ne használjon 20-as vagy kisebb súlyú szálát.
- Alkalmazzon megfelelően párosított tűt és szálát. A tű és szál megfelelő párosításával kapcsolatban további részletekért lásd „TEXTÍLIA, ÖLTÉS ÉS TŰ KOMBINÁCIÓK”, oldalszám: 17.

① Kapcsolja ki a gépet.

② Emelje fel a nyomótalp emelőkarját.

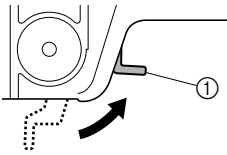

- ① Nyomótalp emelőkarja

③ A kézikereket maga felé (az óramutató járásával ellenkezőleg) forgatva emelje fel a tűt annyira, hogy a keréken található jelzés felfelé nézzen.

- Ha a tű nincs kellően felemelve, a varrógépet nem lehet befűzni.

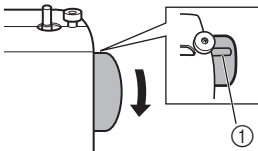

- ① Kézikeréken levő jel

④ Húzza fel az orsótüskét, és tegyen rá egy tele orsót.

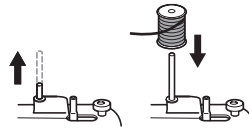

! VIGYÁZAT

- Ha az orsó rossz helyen van, esetleg rosszul áll, a szál rátekeredhet az orsótüskére, és a tű eltörhet.

- 5** Az orsról lecsévélődő szálát a jobb kezével az orsnál megtartva fűzze át a szálát maga felé a szálvezető horonyban.

- Ügyeljen arra, hogy a rugó a horonyban megfogja a szálát.

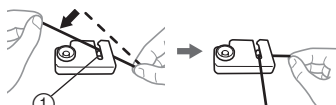

① Rugó

- 6** Fűzze be a felsőszálát az ábra szerint.

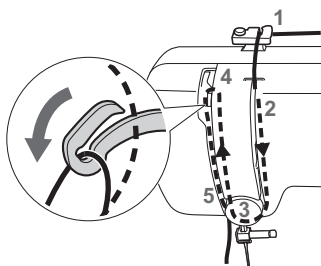

- 7** Ügyeljen arra, hogy a szálát a szálemelő karon jobbról balra fűzze át, ahogy a következő ábrán látja.

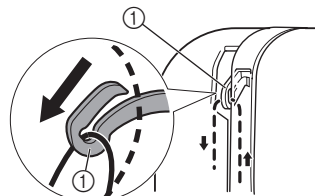

① Szálemelő kar



Emlékeztető

- Ha a szálemelő kar le van engedve, a felsőszál nem tekerhető a szálemelő kar köré. A kézikereket maga felé (az óramutató járásával ellenkezőleg) forgatva feltétlenül emelje fel a tűt annyira, hogy a keréken található jelzés felfelé nézzen.

- 8** Fűzze a szálát a tű fölötti szálvezető mögé.

- A szál könnyedén elvezethető a tűtartó rúd szálvezetője mögött úgy, hogy a bal kezével megfogja a szálát, majd a jobb kezével befűzi.

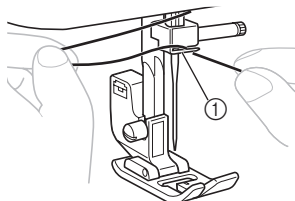

① Tűtartó rúd szálvezetője

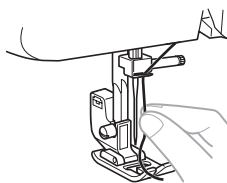

- 9** Fűzze be a tűt előlről hátrafelé, körülbelül 5 cm (2 hüvelyk) szálát túlhúzva.

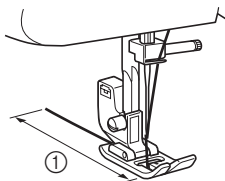

① 5 cm (2 hüvelyk)



Megjegyzés

- A felsőszál befűzése előtt feltétlenül emelje fel a nyomótalp emelőkarját és a szálemelő kart.
- Ha nem megfelelően fűzi be a szálát, problémák lehetnek a varrással.

Az alsószál felvezetése

- 1** A felsőszál végét finoman megtartva lassan forgassa maga felé (az óramutató járásával ellenkezőleg) a kézikereket a tű leeresztéséhez, majd felemeléséhez.

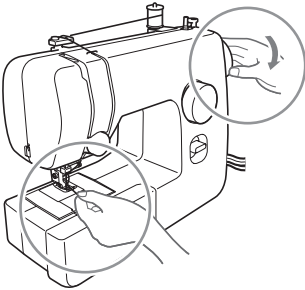

- 2** Az alsószál felvezetéséhez húzza meg a felsőszálat.

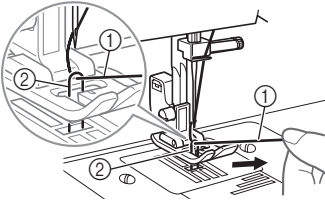

- ① Felsőszál
② Alsószál

- 3** Húzzon ki körülbelül 10 cm (4 inch) szálát alulról és felülől is, majd hajtsa hátra őket a nyomótalp alatt.

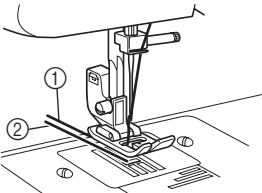

- ① Felsőszál
② Alsószál

TEXTÍLIA, ÖLTÉS ÉS TŰ KOMBINÁCIÓK

Textília típusa/alkalmazás		Fonal		Tű mérete
		Típus	Méret	
Közepes súlyú textíliák	puplin	pamutcérna	60–90	75/11–90/14
	taft	szintetikus cérna		
	flanel, gabardin	gépselyem	50	
Vékony textíliák	batiszt	pamutcérna	60–90	65/9–75/11
	zszorsett	szintetikus cérna		
	lággyapjú-/selyemszövet, szatén	gépselyem	50	
Vastag textíliák	farmeranyag	pamutcérna	30	100/16
			50	
	kordbársony	szintetikus cérna	50–60	90/14–100/16
tweed	gépselyem			
Rugalmas (sztreccs) textília	dzsörzé	kötött anyaghoz való cérna	50–60	Tompá hegyű tű 75/11–90/14 (aranyszínű)
	trikópamut			
Könnyen rojtosodó textília		pamutcérna	50–90	65/9–90/14
		szintetikus cérna		
		gépselyem	50	
Varrás az anyag jobb oldalán		szintetikus cérna	30	100/16
		gépselyem	50–60	75/11–90/14



Megjegyzés

- Ne használjon 20-as vagy kisebb súlyú szálát. Hibás működést okozhat.



Emlékeztető

- Minél kisebb a szál számozása, annál vastagabb a szál, és minél nagyobb a tű számozása, annál vastagabb a tű.

■ Tompa hegyű tű

A tompa hegyű tű használata rugalmas, vagy olyan textíliák varrásakor célszerű, amelyeken könnyen marad ki öltés.

A gyár által javasolt tű a „HG-4BR” (orgona). Helyettesítőként a Schmetz „JERSEY BALL POINT” 130/705H SUK 90/14 tű is használható.

■ Átlátszó nylonszál

Használjon 90/14–100/16 tűt a textíliától és száltól függetlenül.



VIGYÁZAT

- Feltétlenül kövesse a táblázatban szereplő tű, szál és textília kombinációkat. Ha nem megfelelő párosítást használ (például vastag farmeranyagot vékony tűvel (65/9-75/11) varr), a tű elgörbülhet, vagy eltörhet. A helytelen kombináció egyenetlen öltést vagy anyagráncolódást is okozhat, illetve a gép átugorhat öltéseket.

2 A VARRÁS ALAPJAI

Olvassa el, mielőtt varrni kezd

! VIGYÁZAT

- Az esetleges balesetek megelőzése érdekében kísérje figyelemmel a tűt a gép használata közben. Ne nyúljon a mozgó alkatrészek közelébe.
- Ne nyújtsa vagy húzza a textíliát varrás közben, mert a tű károsodhat, Ön pedig megsérülhet.
- Ne használjon görbe vagy törött tűt, mert sérüléseket szenvedhet.
- Ügyeljen rá, hogy a tű ne ütközzön a tűzésre használt tűbe vagy másba varrás közben. A tű eltörhet, és Ön megsérülhet.
- Mindig a megfelelő nyomótalpat használja. Nem megfelelő nyomótalp használata esetén a tű a nyomótalpat elérve elgörbülhet vagy eltörhet, így sérülést okozhat.
- A kézikereket csakis maga felé (az óramutató járásával ellentétesen) forgassa. Ellenkező irányba forgatva a szál összetekeredhet, és károsíthatja a tűt vagy a szövetet, Ön pedig sérülést szenvedhet.
- Ne kezdjen varrásba, amíg a textíliát a nyomótalp alá nem illesztette, különben a nyomótalp károsodhat.

A varrás elkezdése

- 1 Kapcsolja be a gépet.



! VIGYÁZAT

- Ne kapcsolja be a készüléket miközben lenyomva tartja a pedált. A varrógép hirtelen elindulhat, és személyi sérülést vagy a gép meghibásodását okozhatja.

- 2 A kézikereket maga felé (az óramutató járásával ellenkezőleg) forgatva emelje fel a tűt annyira, hogy a keréken található jelzés felfelé nézzen.
- 3 A minta kiválasztásához forgassa el a mintaválasztó tárcsát (lásd a 9. oldal. oldalt).
- 4 Cserélje ki a nyomótalpat (lásd a 8. oldal. oldalt).

- 5 Emelje fel a nyomótalp emelőkarját.

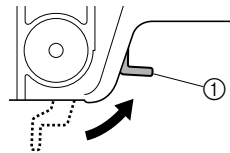

1 Nyomótalp emelőkarja

- 6 Illessze a textíliát a nyomótalp alá, fűzze át a szálát a nyomótalp alatt, majd húzzon ki körülbelül 5 cm (2 hüvelyk) hosszú szálát a gép hátulja felé.

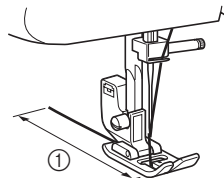

1 5 cm (2 hüvelyk)

- 7** A bal kezével a szál végét és a textíliát megtartva jobb kézzel forgassa maga felé (az óramutató járásával ellenkezőleg) a kézikereket, hogy leeresse a tűt a varrás kezdőpontjához.



- 8** Engedje le a nyomótalp emelőkarját.

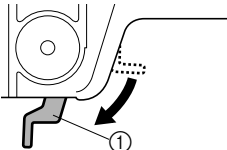

① Nyomótalp emelőkarja

- 9** Lassan nyomja le a pedált.

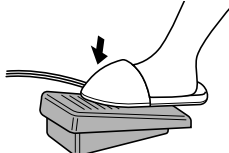

▶ A gép varni kezd.

- 10** Lépjen le a pedálról.

▶ A varrás leáll.

- A varrásirány fordító kar segítségével megfordíthatja visszaféreléshez és a varrás megerősítéséhez a varrás irányát. További részletekért lásd: „Varrásirány-fordító kar”, oldalszám: 10.

- 11** A kézikereket maga felé (az óramutató járásával ellenkezőleg) forgatva emelje fel a tűt.

- 12** Emelje fel a nyomótalp emelőkarját.

- 13** Húzza el balra a textíliát, majd vezesse át a szálakat a szálvágón az elvágásukhoz.

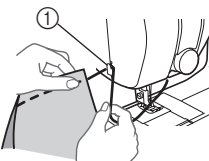

① Szálvágó

Próbavarrás

Végezhet próbavarrást egy anyagdarabon. Használjon fel egy olyan anyagdarabot és némi cérnát, ami majd a varrás alapanyagául szolgál, és ellenőrizze rajtuk a szálfeszességet, valamint az öltéshosszt és az öltésszélességet.

Varrásirány váltás

Állítsa le a gépet úgy, hogy a tű az anyagban ott legyen, ahol szeretné fordítani a varrás irányát, majd emelje fel a nyomótalp emelőkarját. Forgassa el a tű körül az anyagot a kívánt irányba, eressze le a nyomótalp emelőkarját, és folytassa a varrást.

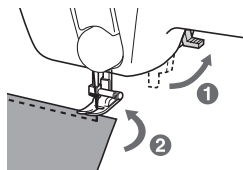

Vastag textíliák varrása

■ Ha a textília nem fér be a nyomótalp alá

Ha a textília nem fér be könnyen a nyomótalp alá, emelje a nyomótalp emelőkarját még feljebb, hogy a nyomótalp a legmagasabb helyzetébe kerüljön.

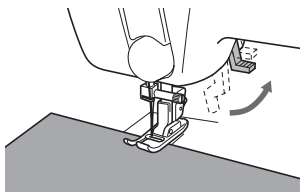

! VIGYÁZAT

- Ha 6 mm-nél (15/64 hüvelyk) vastagabb anyagot varr, esetleg a textíliát túl nagy erővel nyomja, a tű elgörbülhet vagy eltörhet.

Vékony textíliák varrása

Vékony textíliák varrásánál az öltés eltolódhat, esetleg az anyag behúzásával lehetnek problémák. Ilyen esetben tegyen selyempapírt vagy egyéb stabilizáló anyagot a szövet alá, és varrja össze őket. Ha végzett a varrással, tépje le a felesleges papírt.

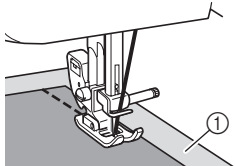

① Stabilizáló anyag vagy papír

Rugalmas textíliák varrása

Először tűzze össze a textíliákat, majd végezze el a varrást a textíliák nyújtása nélkül.

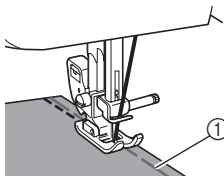

① Tűzés

Hengeres darabok varrása

A síkgy töltet eltávolítása megkönnyíti a hengeres darabok, például a mandzsetták, nadrágszárak és egyéb nehezen elérhető részek varrását.

1 A kioldásához csúsztassa balra a síkgy töltatot.

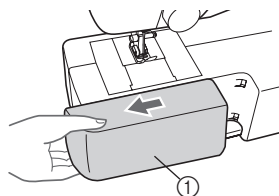

① Síkgy töltet

- Eltávolított síkgy töltattal lehetővé válik a szabadkezes varrás.

Megjegyzés

- Ha végzett a szabadkezes varrással, szerelje vissza a síkgy töltatot az eredeti helyére.

2 Csúsztassa fel a karra a varrni kívánt részt, és kezdje el a varrást felülről.

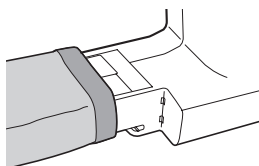

2

Szálfeszeség

Az öltések minőségét befolyásolja a szál feszesége. Elképzelhető, hogy állítania kell rajta, ha másik textíliára vagy cénára vált.

Emlékeztető

- Javasoljuk, hogy a varrás megkezdése előtt végezzen próbavarrást egy anyagdarabon.

■ Megfelelő feszeség

Fontos a pontos szálfeszeség beállítása, mert a túl laza vagy túl feszes szál gyengítheti a varrást, vagy ráncolhatja az anyagot.

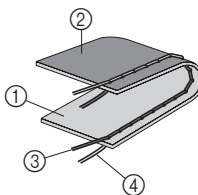

- ① A textília színe
- ② A textília fonákja
- ③ Felsőszál
- ④ Alsószál

■ A felsőszál túl feszes

A textília színén hurkok keletkeznek.



Megjegyzés

- Ha az orsózál felcsévélése nem megfelelő, a felsőszál túl feszesé válnak. Ebben az esetben lapozzon ehhez a részhez: „Az alsószál befűzése”, oldalszám: 13, és csévélje fel újra az orsózát.

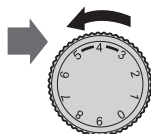
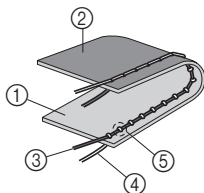

- ① A textília színe
- ② A textília fonákja
- ③ Felsőszál
- ④ Alsószál
- ⑤ Hurkok keletkeznek a textília színén

Megoldás

Csökkentse a feszeséget a felsőszál feszeség beállító tárcsáján egy kisebb számértékre.

■ A felsőszál túl laza

A textília fonákján hurkok keletkeznek.



Megjegyzés

- Ha a felsőszál felcsévélése nem megfelelő, a felsőszál túl lazává válhat. Ebben az esetben lásd: „Felsőszál befűzése”, oldalszám: 14, és csévélje fel újra a felsőszálát.

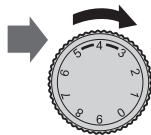
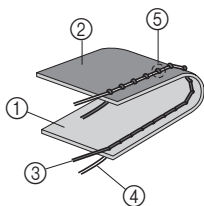

- ① A textília színe
- ② A textília fonákja
- ③ Felsőszál
- ④ Alsószál
- ⑤ Hurkok keletkeznek a textília fonákján

Megoldás

Növelje a feszeséget a felsőszál feszeség beállító tárcsáján egy nagyobb számértékre.

3 BEÉPÍTETT ÖLTÉSEK

Egyenes öltés

Egyenes öltéssel sima, egyszerű varrások készíthetők.

Öltésnév	Minta	Öltéshossz [mm (hüvelyk)]
Egyenes öltés (középső túállás)	6	1,6 (1/16)
Egyenes öltés (középső túállás)	7	1,8 (1/8)
Egyenes öltés (középső túállás)	8	2 (1/16)
Egyenes öltés (középső túállás)	9	3 (1/8)
Egyenes öltés (középső túállás)	10	4 (3/16)
Egyenes öltés (bal oldali túállás)	11	2,5 (3/32)

■ Külső öltés és nyújtható textíliák

Az egyenes öltést külső öltéshez és könnyű textíliák varrásához alkalmazhatja.

Cikkcakk öltés

Öltésnév	Minta	Öltéshossz [mm (hüvelyk)]	Öltésszélesség [mm (hüvelyk)]
Cikkcakk öltés	2	0,7 (1/32)	1,8 (1/8)
Cikkcakköltés	3	1,5 (1/16)	3,3 (3/16)
Cikkcakköltés	4	2 (1/16)	5 (3/16)
Cikkcakk- (szatén-) öltés	5	0,5 (1/32)	5 (3/16)

■ Cikkcakk öltés

Forgassa a mintaválasztó tárcsát a Cikkcakk öltéshez, és kezdjen varrni.

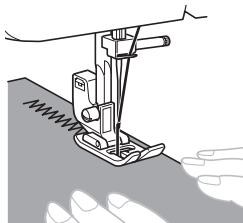

Javasoljuk, hogy a cikkcakköltések elején és végén alkalmazzon egyenes öltést. (Ez megerősítő varrásként funkcionál.)



■ Cikkcakk- (szatén-) öltés

A cikkcakk- (szatén-) öltést díszítőöltésként használhatja.

Cikkcakk- (szatén-) öltés használatakor a szebb öltés érdekében kicsit kisebb felszál-feszességet alkalmazzon.

A mintaválasztó tárcsa segítségével állítható be a cikkcakk- (szatén-) öltés (5-es szám) három öltéshosszának egyike. A középső állás tartozik a normál öltéshosszhoz.

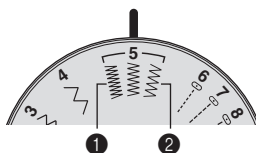

- 1 Rövidebb öltések varrásához fordítsa a mintaválasztó tárcsát a cikkcakk- (szatén-) öltés (5-es szám) bal oldali helyzetébe.
- 2 Ha hosszabb öltéseket kíván varrni, fordítsa a mintaválasztó tárcsát a cikkcakk- (szatén-) öltés (5-es szám) jobb oldali helyzetébe.

Rejtett szegés

Öltésnév	Minta	Öltéshossz [mm (hüvelyk)]	Öltésszélesség [mm (hüvelyk)]
Rejtett szegés	12 	2 (1/16)	5 (3/16)
Rejtett sztreccszegés	14 	2 (1/16)	5 (3/16)



Emlékeztető

- Ha a hengeres darab átmérője vagy hossza túl kicsi ahhoz, hogy ráhúzható legyen a karra, a gép nem tudja vinni a textíliát, és a kívánt eredmény nem érhető el.

1 Fordítsa ki az inget vagy nadrágot.

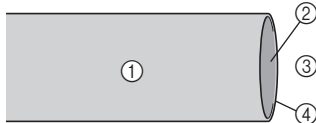

- 1 A textília fonák oldala
- 2 A textília színe
- 3 Ruhadarab alja
- 4 Anyag széle

2 Hajtsa be a textíliát a szegély kívánt szélé mentén, és nyomja össze.

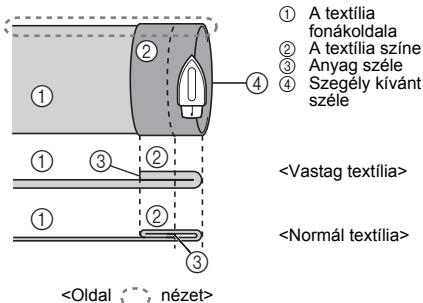

- 1 A textília fonák oldala
- 2 A textília színe
- 3 Anyag széle
- 4 Szegély kívánt szélé

3 Húzzon szabókretával egy csíkot a textílián körülbelül 5 mm (3/16 hüvelyk) távolságra a szélétől, majd tűzze fel.

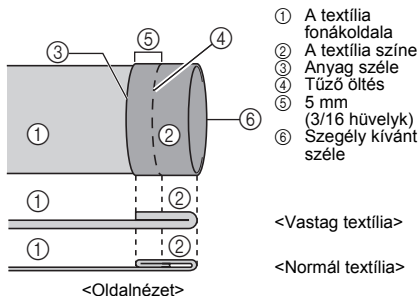

- 1 A textília fonákoldala
- 2 A textília színe
- 3 Anyag széle
- 4 Tűző öltés
- 5 5 mm (3/16 hüvelyk) Szegély kívánt szélé
- 6

4 Hajtsa vissza a textíliát a tűzés mentén.

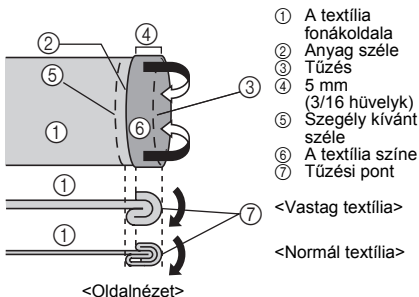

- 1 A textília fonákoldala
- 2 Anyag széle
- 3 Tűzés
- 4 5 mm (3/16 hüvelyk) Szegély kívánt szélé
- 6 A textília színe
- 7 Tűzési pont

5 Hajtsa ki a textília szélét, majd állítsa be a úgy textíliát, hogy a fonák oldala nézzen felfelé.

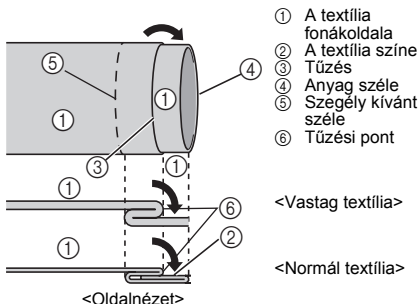

- 1 A textília fonákoldala
- 2 A textília színe
- 3 Tűzés
- 4 Anyag széle
- 5 Szegély kívánt szélé
- 6 Tűzési pont

6 Távolítsa el a síkgyú toldatot, tegye lehetővé a szabadkezes varrást.

- A szabadkezes varrással kapcsolatos további részletekért lásd: „Hengeres darabok varrása” (20. oldal).

- 7** Csúsztassa fel a varni kívánt részt a karra, ügyelve az anyag megfelelő elhelyezkedésére, és kezdje el a varrást.

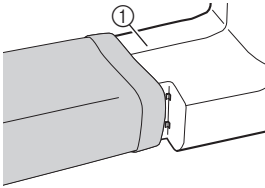

① Kar

- 8** Az öltés kiválasztását követően lassan forgassa el a kézikereket saját maga felé (az óramutató járásával ellentétesen), amíg a tű jobb oldalról a bal oldalra kerül.

- 9** Helyezze a textíliát a nyomótalp alá, és állítsa be a helyzetét úgy, hogy a tű kissé túlhaladjon a szegély szélén, amikor az öltés bal oldalának megfelelő helyzetben van.

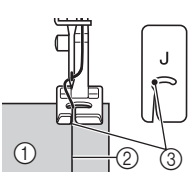

- ① A textília fonákoldala
② A szegély széle
③ A tű leereszkedési pontja

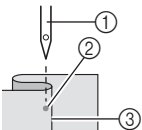

- ① Tű
② A tű leereszkedési pontja
③ A szegély széle

- 10** Engedje le a nyomótalp emelőkarját.

- 11** Varrjon kis sebességgel, a kezével tartva az anyagot úgy, hogy a tű éppen elkapja a szegély szélét.

- 12** Távolítsa el a tűző varrást, és fordítsa a színére az anyagot.

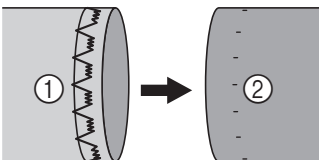

- ① A textília fonákoldala ② A textília színe

Szegő öltés

Öltésnév	Minta	Öltéshossz [mm (hüvelyk)]	Öltésszélesség [mm (hüvelyk)]
Szegő öltés	15 	2 (1/16)	5 (3/16)

* A 15-ös számú öltés csak bizonyos modelleken elérhető.

- 1** Helyezze el a textíliát a nyomótalp alatt úgy, hogy a varrás vonala (vagy a nyíl hegye) körülbelül 3 mm (1/8 hüvelyk) távolságra balra legyen a nyomótalp közepétől.

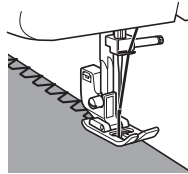

- Ha a varrás tűrése szélesebb az öltésmintánál, a varrás után vágja le a felesleges szövetet.

Rugalmas öltés

Öltésnév	Minta	Öltéshossz [mm (hüvelyk)]	Öltésszélesség [mm (hüvelyk)]
Rugalmas öltés	13 	1 (1/16)	5 (3/16)

A rugalmas öltést használhatja javításra, gumiszalag felvarrására, vagy két anyag összevarrására. Alább mindegyik változatot ismertetjük.

■ **Javítás**

1 Helyezze a megerősítő szövetet a javítandó rész alá.

- A megerősítő szövet rögzítésére használjon gombostűt.

2 A szakadás vonalát követve haladjon a rugalmas varrással az ábra szerint.

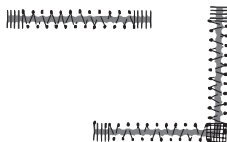

■ **Gumiszalag felvarrása**

1 Tűzze a gumiszalagot a textilja fonák oldalára.

2 Varrás közben húzza ki a szalagot a nyomótalp előtt és után.

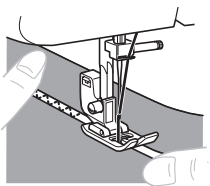

■ **Két anyag összevarrása**

A rugalmas öltést használhatja két anyag összevarrására, de praktikusabban alkalmazható kötött textilíák varrására is. Nyloncérna használata esetén az öltések nem látszanak.

1 Illessze össze a két anyagot úgy, hogy az illesztés közepe a nyomótalp alá essen.

2 Varrja össze az anyagokat a rugalmas öltéssel. Az anyagok széleit feltétlenül tartsa egymáshoz közel.

- A szövetek szélét rögzítse egymáshoz gombostűvel.

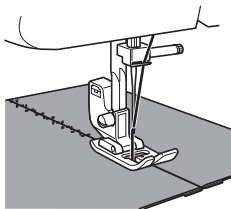

Kettős öltés

Öltésnév	Minta	Öltéshossz [mm (hüvelyk)]	Öltésszélesség [mm (hüvelyk)]
Kettős öltés	16 	1,2 (1/16)	5 (3/16)
Áthidaló öltés	17 	1,2 (1/16)	5 (3/16)

* számú öltések 16-17 csak bizonyos modellek esetében elérhetők.

Ezekkel az öltésekkel úgy varrhatók össze darabok, mint amikor patchwork (foltokból álló textilja) készül.

Példa: patchwork készítése kettős öltéssel

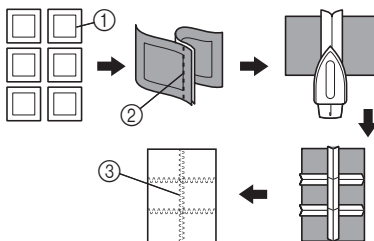

- ① A varrás kívánt vonala
- ② Egyenes öltés
- ③ Kettős öltés

4 GOMBLYUKAK ÉS GOMBOK VARRÁSA

! VIGYÁZAT

- A nyomótalp cseréje előtt mindig kapcsolja ki a gépet. Ha nem így tesz, sérülést szenvedhet, ha a pedálra véletlenül rálépve a gép varrni kezd.

Gomblyuk készítése

Minta	Öltéshossz [mm (hüvelyk)]	Öltésszélesség [mm (hüvelyk)]	Talp
	0,5 (1/32)	5 (3/16)	„A” gomblyuktalp



Emlékeztető

- Javasoljuk, hogy gyakorolja a gomblyuk varrását egy maradék darabon, mielőtt az aktuális textílián a munkába kezdene.
- Ha puha anyagra készít gomblyukat, helyezzen el stabilizáló anyagot a szövet alá.

1 Jelölje be szabókrétával a gomblyuk helyét és irányát a szöveten.

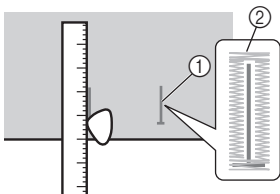

- 1 Jelölés a szöveten
- 2 Gomblyuk varrás

2 Szerelje fel a gomblyuktalpat és tolja hátra a keretet, amíg az nekiütközik a keret elülső oldalán lévő műanyag betétnek.

! VIGYÁZAT

- Ha a nyomótalp nem a megfelelő tájolással lett felszerelve, a tű a nyomótalpat elérve elgörbülhet vagy eltörhet, így sérülést okozhat. (A nyomótalp helyes tájolása a 8. oldal. oldalon látható.)

- 3 Először az elülső megerősítő részt varrja meg. Hozza egy vonalba a megerősítő rész jelét a nyomótalp közepével, majd igazítsa a nyomótalpon lévő két jelhez.

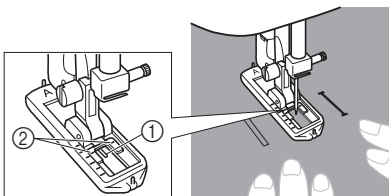

- 1 Krétajel eleje
- 2 Vörös színű vonalak

■ Gomblyuk varrása

Lépések	Varrott rész	Minta
1. lépés (elülső megerősítő rész)	a	ac a
1. Állítsa a mintaválasztó tárcsát az „a” jelre. 2. Engedje le a nyomótalpat és varrjon 5–6 öltést. 3. Állítsa le a gépet, amikor a tű az öltések bal oldalán van, és emelje ki a tűt a szövetből.		
2. lépés (bal oldal)	b	b
1. Állítsa a mintaválasztó tárcsát a „b” jelre. 2. Varrja végig a szabókrétával rajzolt jel vonalát. 3. Állítsa le a gépet, amikor a tű az öltések bal oldalán van és emelje fel a tűt.		

Lépések	Varrott rész	Minta
3. lépés (hátsó megerősítő rész)		
1. Állítsa a mintaválasztó tárcsát a „c” jelre. (ugyanaz a pozíció, mint az 1. lépésben). 2. Varrjon 5–6 öltést. 3. Állítsa le a gépet, amikor a tű az öltések jobb oldalán van és emelje ki a tűt a szövetsből.		
4. lépés (jobb oldal)		
1. Állítsa a mintaválasztó tárcsát a „d” jelre. 2. Varrja végig a jobb oldalt, amíg a tű eléri az 1. lépésben varrt öltéseket.		

■ **Az öltés megerősítése, és a gomblyuk kivágása**

- 1** Az öltés megerősítéséhez fordítsa el 90 fokkal az óramutató járásával ellentétes irányba a szövetet és varrjon egyenes öltéseket a gomblyuk elülső megerősítő részének végéig.
- 2** Vegye ki a szövetet a gép talpa alól. Érdemes egy-egy gombostűt keresztülszúrni az anyagon a gomblyuk két végén, hogy megelőzze az öltések felvágását.
- 3** A varrásfejtővel nyissa meg a gomblyuk közepét. Ügyeljen rá, hogy ne vágja át az öltéseket.

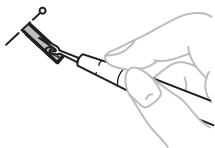

! VIGYÁZAT

- Amikor a varrásfejtővel kivágja a gomblyukat, ne helyezze a kezét vagy az ujját a varrásfejtő útjába. A varrásfejtő megcsúszhat, és sérüléseket okozhat.

Gomblyukak beállítása

Ha a varrás a gomblyuk két oldalán nem egyforma, az alábbi beállításokat végezheti el.

- 1** Amikor befejezte a varrást a bal oldalon, végezze el a varrást a jobb oldalon és figyelje az anyagtovábbítást.



① Jobb oldali sor

- 2** Ha a bal oldal a jobb oldalhoz képest túl nyitott vagy szűk, állítson a gomblyukvarrás finombeállító csavarján a következő fejezetekben ismertetett módon.

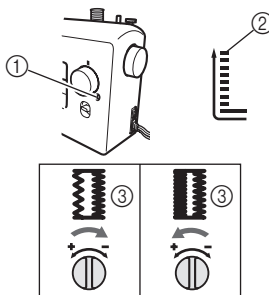

① Gomblyuk finomállító csavarja
② Bal oldal
③ A gomblyuk megjelenése

Ha a bal oldal túl nyitott, forgassa el a gomblyuk finomállító csavart egy nagy csavarhúzóval „-” irányba.

Ha a bal oldal túl szűk, forgassa el a gomblyuk finomállító csavart egy nagy csavarhúzóval „+” irányba.

- Ezzel a beállítással biztosítható, hogy a gomblyuk két oldala egyforma legyen.

5 TARTOZÉKOK ÉS RÁTÉTEK HASZNÁLATA

! VIGYÁZAT

- A nyomótalp cseréje előtt mindig kapcsolja ki a gépet. Ha nem így tesz, sérülést szenvedhet, ha a pedálra véletlenül rálépve a gép varrni kezd.

Cipzár bevarrása

Öltésnév	Minta	Öltéshossz [mm (hüvelyk)]	Talp
Egyenes öltés (középső tűállás)		3 (1/8)	Cipzár „I” talp

Az „I” cipzárvarró talppal különböző típusú cipzárokat varrhat be, és illeszthet egyszerűen a tű bal vagy jobb oldalára.

Ha a jobb oldalon levő cipzárt varr, illessze a hornyot a cipzárvarró talp bal tuskéjéhez. Ha a bal oldalon levő cipzárt varr, illessze a hornyot a cipzárvarró talp jobb tuskéjéhez.

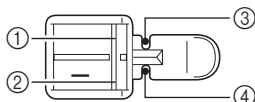

- 1 Jobb oldali túske, cipzár a bal oldalon
- 2 Bal oldali túske, cipzár a jobb oldalon
- 3 A tű dőfési pontja úgy, hogy a cipzár a bal oldalon található
- 4 A tű dőfési pontja úgy, hogy a cipzár a jobb oldalon található

1 Készítse elő a varrást, tűzze fel a cipzárt a fonákoldalra.

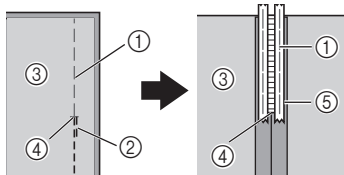

- 1 Tűzőöltés
- 2 Visszafele öltések
- 3 A textilía fonák oldala
- 4 A cipzárnyílás vége
- 5 Cipzár

2 Kapcsolja ki a gépet. Helyezze fel az „I” jelű cipzárvarró talpat.

! VIGYÁZAT

- A varrás megkezdése előtt forgassa el a kézikereket maga felé (az óramutató járásával ellentétesen), és ellenőrizze, hogy a tű nem éri el a cipzárt. Ha más öltést választ, a tű elérheti a nyomótalpat, eltörhet és sérülést okozhat.

3 Kapcsolja be a gépet.

! VIGYÁZAT

- Ne kapcsolja be a készüléket miközben lenyomva tartja a pedált. A varrógép hirtelen elindulhat, és személyi sérülést vagy a gép meghibásodását okozhatja.

4 A szövetet a színével felfele fordítva folytassa a varrást úgy, hogy a cipzár a nyomótalp bal oldalán helyezkedik el.

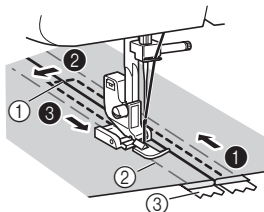

- 1 A cipzárnyílás vége
- 2 Tűzőöltés
- 3 Cipzár

- Készítse el a varrásokat sorrendben 1-től 3-ig.

! VIGYÁZAT

- Ellenőrizze, hogy a tű a varrás közben nem éri-e el a cipzárt. Ha a tű eléri a cipzárt, akkor eltörhet és sérülést okozhat.

- 5 Ha végzett a varrással, szedje ki a tűző öltéseket.

Összehúzás

Öltésnév	Minta	Öltéshossz [mm (hüvelyk)]
Egyenes öltés (középső tűállás)		3 (1/8)
Egyenes öltés (bal oldali tűállás)		2,5 (3/32)

- 1 Lazítson a felsőszálon annyira, hogy az alsószál az anyag alsó oldalán végigfeküdjön.
- 2 Varrjon egy sor (vagy több sor) egyenes öltést.
- 3 Az anyag összehúzásához húzza meg az alsó szálát.

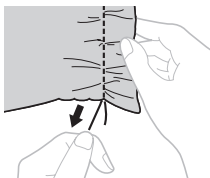

Rátétek

Öltésnév	Minta	Öltéshossz [mm (hüvelyk)]	Öltésszélesség [mm (hüvelyk)]
Cikkcakk öltés		0,7 (1/32)	1,8 (1/8)
Cikkcakköltés		1,5 (1/16)	3,3 (3/16)
Cikkcakköltés		2 (1/16)	5 (3/16)
Cikkcakk-(szatén-) öltés		0,5 (1/32)	5 (3/16)

Rátét készítéséhez vágjon ki egy bármilyen szövetdarabot tetszőleges alakúra, amit díszítésnek szeretne alkalmazni.

- 1 Tűzze fel a kivágott darabot a textíliára.



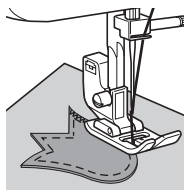

- 2 Gondosan varrja körbe a darabot a szélénél cikkcakk öltéssel.



OPCIONÁLIS TARTOZÉKOK HASZNÁLATA

Gombok felvarrása

Öltésnév	Minta	Öltéshossz [mm (hüvelyk)]	Öltésszélesség [mm (hüvelyk)]	Talp	Egyebek
Cikkcakköltés		0,7 (1/32)	1,8 (1/8)	„M” gombfelvarró talp	Stoppoló lap
Cikkcakköltés		1,5 (1/16)	3,3 (3/16)	„M” gombfelvarró talp	Stoppoló lap
Cikkcakköltés		2 (1/16)	5 (3/16)	„M” gombfelvarró talp	Stoppoló lap

- 1** Mérje meg a gomb lyukai közötti távolságot és állítsa a mintaválasztó tárcsát a kívánt szélességű cikkcakköltésre.



- 2** Kapcsolja ki a gépet.
3 Cserélje ki a talpat az „M” gombfelvarró talpra.
4 Helyezze a stoppoló lapot a tülemezre.

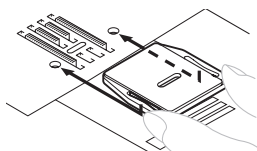

- 5** Kapcsolja be a gépet.

VIGYÁZAT

- Ne kapcsolja be a készüléket miközben lenyomva tartja a pedált. A varrógép hirtelen elindulhat, és személyi sérülést vagy a gép meghibásodását okozhatja.

- 6** Tegyen egy gombot a talp és a textília közé és ellenőrizze, hogy a tű nem éri-e el a gombot, amikor belép a lyukakba. Ha eléri, lásd az 1-es lépést.

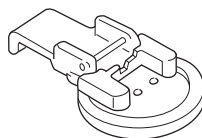

- 7** Varrjon körülbelül 10 öltést kis sebességgel.

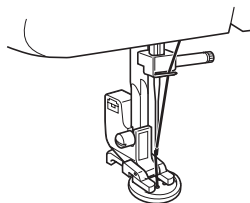

VIGYÁZAT

- Ellenőrizze, hogy a tű a varrás közben nem éri-e el a gombot. A tű eltörhet, és Ön megsérülhet.

- 8** A varrás végén a felsőszálát húzza át a textília fonák oldalára és csomózza össze az orsó szálával.

- Ollóval vágja el a felső és az alsó szálát a varrás elejénél.

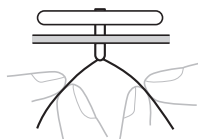

Stoppolás

Öltésnév	Minta	Öltéshossz [mm (hüvelyk)]	Egyebek
Egyenes öltés (középső tűállás)	6	1,6 (1/16)	Stoppolás Lemez
Egyenes öltés (középső tűállás)	7	1,8 (1/8)	Stoppolás Lemez
Egyenes öltés (középső tűállás)	8	2 (1/16)	Stoppolás Lemez
Egyenes öltés (középső tűállás)	9	3 (1/8)	Stoppolás Lemez
Egyenes öltés (középső tűállás)	10	4 (3/16)	Stoppolás Lemez
Egyenes öltés (bal oldali tűállás)	11	2,5 (3/32)	Stoppolás Lemez

- 1** Kapcsolja ki a gépet.
Helyezze a stoppoló lapot a tülemezre,
majd kapcsolja be a gépet.

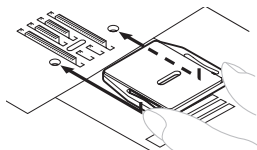

- 2** Távolítsa el a nyomótalpat a tartóval
együtt, és engedje le a nyomótalp
emelőkarját.
- 3** Helyezze a stoppolni kívánt részt a
nyomótalp alá a megerősítésre
szolgáló darabbal együtt.
- 4** Kapcsolja be a gépet.

! VIGYÁZAT

- Ne kapcsolja be a készüléket miközben lenyomva tartja a pedált. A varrógép hirtelen elindulhat, és személyi sérülést vagy a gép meghibásodását okozhatja.

- 5** Kezdje el a varrást finoman több ütemben eltolva és visszahúzva az anyagot.





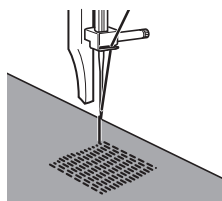

☀ Megjegyzés

- Varrás közben tartsa az anyagokat kifeszítve, hogy lenn maradjanak a stoppoló lapon.

- 6** Ismétlgesse ezt a mozgást, amíg a stoppolást teljesen kitöltik a párhuzamos öltések.



A vaköltés talp használata

Öltésnév	Minta	Öltéshossz [mm (hüvelyk)]	Öltésszélesség [mm (hüvelyk)]
Cikkcakköltés		0,7 (1/32)	1,8 (1/8)
Cikkcakköltés		1,5 (1/16)	3,3 (3/16)
Cikkcakköltés		2 (1/16)	5 (3/16)
Egyenes öltés (középső tűállás)		3 (1/8)	—
Rejtett szegés		2 (1/16)	5 (3/16)
Sztreccs rejtett szegés		2 (1/16)	5 (3/16)

Ez a talp nem csak sztreccsöltéshez használható, kiváló szolgálatot tesz sima szegésnél és összevarrásnál is.

■ Szegés

- 1 Kapcsolja ki a gépet.
- 2 Szerelje fel a vaköltéstalpat. Kapcsolja be a gépet.

! VIGYÁZAT

- Ne kapcsolja be a készüléket miközben lenyomva tartja a pedált. A varrógép hirtelen elindulhat, és személyi sérülést vagy a gép meghibásodását okozhatja.

- 3 Állítsa be a tűt arra a távolságra a textilja szélétől, ahol a varrást el kívánja helyezni, majd eressze le a tűt ebben a helyzetben.
- 4 A talp szélvezető csavarját elforgatva gondosan állítsa be a vezetőt a textilja széléhez.

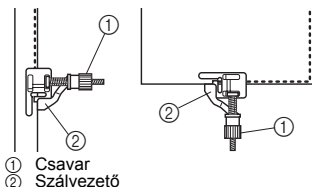

■ Összevarrás

- 1 Kapcsolja ki a gépet.
- 2 Szerelje fel a vaköltéstalpat. Kapcsolja be a gépet.

! VIGYÁZAT

- Ne kapcsolja be a készüléket miközben lenyomva tartja a pedált. A varrógép hirtelen elindulhat, és személyi sérülést vagy a gép meghibásodását okozhatja.

- 3 Állítsa be a mintaválasztó tárcsát egyenes öltésre (középső tűállás). Igazítsa be a talp szélvezetőjét a tű helyzetéhez.
- 4 Állítsa be a mintaválasztó tárcsa segítségével a kívánt szélességű cikkcakköltést.
- 5 Helyezze el a textíliát a talp alá úgy, hogy a szélvezető a szövetszélek közé essen.
- 6 Engedje le a nyomótalpat, és kezdje meg a varrást.

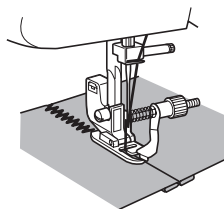

■ Rejtett sztreccsszegés

Ha a vaköltéstalpat rejtett sztreccsszegéshez használja, a csavar elforgatásával állítsa be a szélvezetőt a behajtott szegélyhez.

- A rejtett szegéssel kapcsolatos további részletekért lásd: 23. oldal.

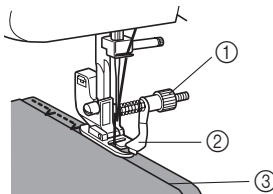

- 1 Csavar
2 Szélvezető
3 Behajtott szegély

6 FÜGGELÉK

KARBANTARTÁS

Olajozással kapcsolatos korlátozások

A gép károsodásának elkerülése érdekében azt a felhasználó nem olajozhatja.

A varrógép a megfelelő működéséhez szükséges mennyiségű kenőanyaggal gyárilag el lett látva, rendszeres kenést nem igényel.

Probléma esetén, például ha a kézikerék megszorulását vagy szokatlan zajt tapasztal, azonnal hagyja abba a gép használatát, és forduljon a hivatalos márkakereskedőhöz vagy szakszervizhez.

A gép tárolásával kapcsolatos óvintézkedések

Ne tárolja a varrógépet az alábbi körülmények között, mert károsodhat, például a páralecsapódástól korrózió keletkezhet benne.

- Szélsőségesen magas hőmérsékletnek kitéve
- Szélsőségesen alacsony hőmérsékletnek kitéve
- Szélsőséges hőmérsékletváltozásoknak kitéve
- Szélsőségesen magas páratartalomnak vagy gőznek kitéve
- Tűz, fűtőberendezés vagy légkondicionáló közelében
- Kültéren vagy közvetlen napfénynek kitéve
- Szélsőségesen poros vagy olajos környezetben



Megjegyzés

- A gép élettartamának meghosszabbítása érdekében rendszeresen kapcsolja azt be, és használja.
A gép használaton kívül történő tartós tárolása csökkentheti a hatékonyságát.

Tisztítás

⚠ VIGYÁZAT

- Tisztítás előtt feltétlenül húzza ki a varrógépet, különben áramütés érheti, vagy egyéb módon megsérülhet.

- 1 Kapcsolja ki, és húzza ki a gépet.
- 2 Emelje fel a tűt és a nyomótalpat.
- 3 Lazítsa ki a nyomótalp csavarját, és a tű szorítócsavarját, hogy eltávolíthassa a nyomótalp tartót és a tűt.

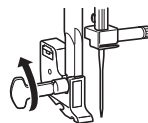

- 4 Távolítsa el a két csavart csavarhúzóval. Emelje fel a túlemez a balra az eltávolításához.

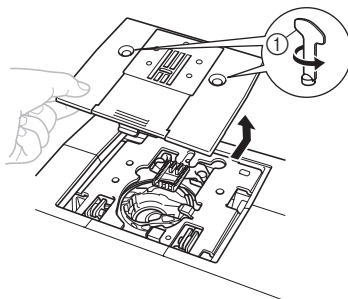

- ① Használja csavarhúzót

- 5** Fogja meg az orsótokat és húzza ki balra.

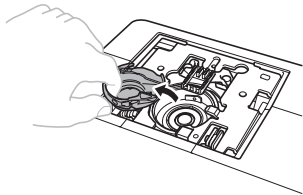

- 6** Egy ecsettel vagy porszívóval távolítsa el a port a vetélpályáról és a környékéről.

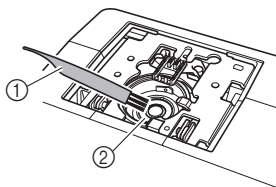

- ① Tisztítókefe
② Vetélpálya

- Az orsótokat tilos megolajozni.

- 7** Tegye be az orsótokat úgy, hogy a rajta levő ▲ jel egybeessen a gépen található ● jellel, lásd az alábbi ábrát.

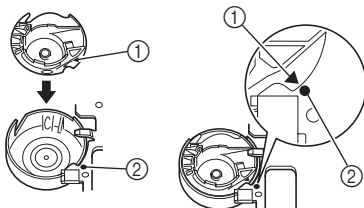

- Igazítsa össze a ▲ és a ● jelet.

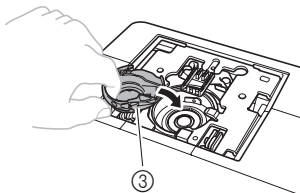

- ① ▲ jel
② ● jel
③ Orsótok

- Az orsótok beszerelése előtt ellenőrizze, hogy a jelzett pontok egybeesnek.

- 8** Szerelje vissza a tülemez, és húzza meg a csavarokat.

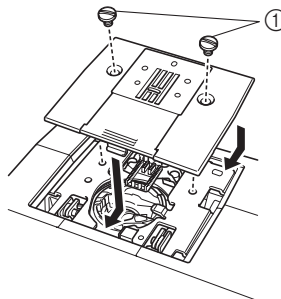

- ① Csavarok

- Ellenőrizze, hogy biztonságosan rögzül-e a tülemez.

! VIGYÁZAT

- Tilos sérült, repedt orsótokat használni, ellenkező esetben megtörténhet, hogy a felsőszál összegabalyodik, a tű eltörik, vagy a varrás minősége romlik. Új orsókért (alkatrész kód: XE9326-001) forduljon a legközelebbi hivatalos márkaszervizhez.
- Ügyeljen az orsótok megfelelő helyzetére, különben a tű eltörhet.

HIBAELHÁRÍTÁS

Amennyiben a gép nem működik megfelelően, tanulmányozza a lent felsorolt lehetséges problémákat, mielőtt a szervizhez fordulna. A legtöbb problémát Ön is el tudja háritani. Ha további segítségre lenne szüksége, a Brother Solutions Center weboldalon megtalálja a legfrissebb GYFK-kat és hibaelhárítási tippeket. Látogasson el a „<http://solutions.brother.com>” webcíme. Ha a probléma továbbra is fennáll, keresse fel a legközelebbi hivatalos márkaszervizt.

Hibajelenség	Lehetséges ok	A javítás módja	Oldalszám
A varrógép nem működik.	A főkapcsoló ki van kapcsolva.	Kapcsolja be a főkapcsolót.	7
	Az orsózó tengely jobbra van tolvá.	Tolja el balra az orsózó tengelyt.	12
	Nem megfelelően használta a pedált.	Használja megfelelően a pedált.	7
A géppel varrott anyag nem szedhető ki a gépből.	A cérna összegubancolódott a tülemez alatt.	Emelje fel a textíliát, vágja el alatta a cérmát, és tisztítsa ki a vetélopályát.	33
Eltörik a tű.	A tűt nem megfelelően helyezte be.	Helyezze be megfelelően a tűt.	7
	A tű szorítócsavarja laza.	A csavarhúzó segítségével szorosan húzza meg a csavart.	8
	A tű görbe vagy tompa.	Cserélje ki a tűt.	7
	A felsőszál befűzése nem megfelelő.	Fűzze be helyesen a felsőszálát.	14
	Nem a megfelelő anyag, cérna és tű kombinációt használta.	Válassza az anyagnak megfelelő cérmát és tűt.	17
	Az Ön által használt nyomótalp nem felel meg a varrni kívánt öltéstípusnak.	Szerelje fel a varrni kívánt öltéstípushoz megfelelő nyomótalpat.	–
	A felsőszál túl feszes.	Csökkentse a felsőszál feszességét.	21
	Túl erősen húzza az anyagot.	Vezesse az anyagot könnyedén.	–
	Nem megfelelően helyezte be az orsót.	Helyezze be megfelelően az orsót.	14
	A tülemez a nyílás körül, vagy a nyomótalp karcos lehet.	Cserélje ki a tülemezt. Forduljon a gép forgalmazójához vagy a legközelebbi márkaszervizhez.	–
	Az orsótok karcos lehet.	Cserélje ki az orsótokat. Forduljon a gép forgalmazójához vagy a legközelebbi márkaszervizhez.	–
	Nem a géphez tervezett orsót használ.	Használjon ehhez a géphez tervezett orsót.	11
Elszakad a felsőszál.	Ne megfelelően fűzte be a felsőszálát. (Például, nem megfelelően szerelte fel az orsót, vagy a szál lejött a tű fölötti szálvezetőről.)	Fűzze be helyesen a felsőszálát.	14
	A fonal csomós vagy összegubancolódott.	Távolítsa el a csomókat vagy a gubancos részeket.	–
	A tű nem illik az Ön által használt cérmához.	Válasszon az öltéshez illő tűt.	17
	▼ A felsőszál túl feszes.	Csökkentse a felsőszál feszességét.	21

Hibajelenség	Lehetséges ok	A javítás módja	Oldalszám
Elszakad a felsőszál.	A tű görbe vagy tompa.	Cserélje ki a tűt.	7
	A tűt nem megfelelően helyezte be.	Helyezze be megfelelően a tűt.	7
	A tülemez a nyílás körül, vagy a nyomótalp karcos lehet.	Cserélje ki a tülemez. Forduljon a gép forgalmazójához vagy a legközelebbi márkaszervizhez.	–
	Az orsótok karcos vagy sorjás.	Cserélje ki az orsótokat. Forduljon a gép forgalmazójához vagy a legközelebbi márkaszervizhez.	–
	Nem a géphez tervezett orsót használ.	Használjon ehhez a géphez tervezett orsót.	11
Az alsószál laza vagy szakad.	Ne megfelelően csévélte fel az orsót.	Csévélje fel megfelelően az orsószálat.	11
	Az orsó karcos, vagy nem forog akadálytalanul.	Cserélje ki az alsóorsót.	–
	A szál összegubancolódott.	Távolítsa el a gubancos fonalat, és tisztítsa meg a vetélpályát.	33
	Nem a géphez tervezett orsót használ.	Használjon ehhez a géphez tervezett orsót.	11
	Az orsó nem megfelelően lett behelyezve.	Fűzze be újra az alsószálat.	13
A szálfeszesség nem megfelelő.	Ne megfelelően fűzte be a felsőszálat.	Fűzze be helyesen a felsőszálat.	14
	Ne megfelelően csévélte fel az orsót.	Csévélje fel megfelelően az orsószálat.	11
	Nem a textíliához illő cérnát és tűt fűzte be.	Válassza az anyagnak megfelelő cérnát és tűt.	17
	Nem szerelte fel megfelelően a nyomótalp tartót.	Szerelje fel megfelelően a nyomótalp tartót.	–
	A szálfeszesség nem megfelelő.	Állítsa be a felsőszál feszességét.	20
	Nem a géphez tervezett orsót használ.	Használjon ehhez a géphez tervezett orsót.	11
	Az orsó nem megfelelően lett behelyezve.	Fűzze be újra az alsószálat.	13
Az anyag gyűrődik.	Nem megfelelően fűzte be a felsőszálat, vagy helyezte be az orsót.	Fűzze be megfelelően a felsőszálat és az alsószálat.	11-16
	Nem megfelelően helyezte be az orsót.	Helyezze be megfelelően az orsót.	14
	Nem a megfelelő textília, cérna és tű kombinációt használja.	Válassza az anyagnak megfelelő cérnát és tűt.	17
	A tű görbe vagy tompa.	Cserélje ki a tűt.	7
	Vékony anyag varrása esetén az anyagot a gép nem továbbítja megfelelően.	A varrást végezze a textília alá tett stabilizáló anyaggal.	20
	Az Ön által használt nyomótalp nem felel meg a varrni kívánt öltéstípusnak.	Szerelje fel a varrni kívánt öltéstípushoz megfelelő nyomótalpat.	28
	A szálfeszesség nem megfelelő.	Állítsa be a felsőszál feszességét.	20

Hibajelenség	Lehetséges ok	A javítás módja	Oldalszám
Öltések maradnak ki.	Ne megfelelően fűzte be a felsőszálat.	Fűzze be helyesen a felsőszálat.	14
	Az anyag, cérna és tű nem megfelelő kombinációját használta.	Válassza az anyagnak megfelelő cérnát és tűt.	17
	A tű görbe vagy tompa.	Cserélje ki a tűt.	7
	A tűt nem megfelelően helyezte be.	Helyezze be megfelelően a tűt.	7
	Por halmozódott fel a tűlemez alatt vagy az orsókban.	Távolítsa el a tűlemezt, és tisztítsa meg a lemezt és az orsókat.	33
Nem megfelelőek az elkészült öltések.	Az Ön által használt nyomótalp nem felel meg az adott típusú öltésnek.	Szerelje fel a varrni kívánt öltéstípushoz megfelelő nyomótalpat.	–
	A szálfeszesség nem megfelelő.	Állítsa be a felsőszál feszességét.	20
	A szál összegubancolódott.	Távolítsa el az összegubancolódott szálat. Ha a szál összegubancolódott az orsókban, tisztítsa ki az orsókat.	33
A gép nem viszi az anyagot.	Stoppoló lap található a tűlemezen.	Távolítsa el a stoppoló lapot.	–
	Nem a megfelelő anyag, cérna és tű kombinációt használta.	Válassza az anyagnak megfelelő cérnát és tűt.	17
	Összegubancolódott a szál, például a vetélpályában.	Távolítsa el az összegubancolódott szálat. Ha a szál összegubancolódott a vetélpályában, tisztítsa meg a vetélpályát.	33
	Az Ön által használt nyomótalp nem felel meg a varrni kívánt öltéstípushoz.	Szerelje fel a varrni kívánt öltéstípushoz megfelelő nyomótalpat.	28

TÁRGYMUTATÓ

A	
A dugaszok csatlakoztatása	6
A vetélőpálya tisztítása	33
Alsószál orsózása	11
Az alsószál befűzése	13
Az alsószál felvezetése	16
B	
Befűzés	
alsószál	13
felsőszál	14
C	
Cikkcakk öltés	22
Cipzár bevarrása	28
E	
Egyenes öltés	22
F	
Felsőszál befűzése	14
Felsőszál feszesség beállító tárcsa	21
Fő alkatrészek	5
Főkapcsoló	7
G	
Gomblyuk	
beállítás	27
készítés	26
Gomblyuk finomállító csavar	27
Gombok felvarrása	30
H	
Hibaelhárítás	35
K	
Karbantartás	33
Kettős öltés	25
Kézikerék	14
M	
Mintaválasztó tárcsa	9
Minták	9
N	
Négylépéses automatikus gomblyukvarrás	26
NY	
Nyomótalp csere	8
O	
Orsótüske	11, 14
Ö	
Öltések	
beépített	22
nevek	9
Összehúzás	29
P	
Pedál	7
R	
Rátétek	29
Rejtett szegés	23
Rugalmas öltés	24
S	
Segédfény kapcsoló	7
Sikágy toldat	5
Stoppolás	31
Stoppoló lap	30, 31
SZ	
Szabadkezes varrás	20
Szálfeszesség	20
Szálvágó	19
Szegő öltés	24
T	
Tartozékok	4
külön kapható	4, 30
Textília, öltés és tű kombinációk	17
Tisztítás	33
Tű	
csere	7
ellenőrzés	7
textília és öltés kombinációk	17
V	
Vaköltés talp	32
Varrásirány fordító kar	10

